



STADT  
REGENSBURG

INFORMATIONEN ZUR STADTENTWICKLUNG

# STATISTISCHES JAHRBUCH



**1998**

Planungs- und Baureferat - Amt für Stadtentwicklung

**STATISTISCHES**

**JAHRBUCH**

**1998**

# Erläuterungen

Alle Angaben beziehen sich auf das Gebiet der Stadt Regensburg nach dem neuesten Gebietsstand, soweit nichts anderes vermerkt ist. Bestandszahlen gelten für das Ende der jeweiligen Berichtszeit, Bewegungszahlen für die Dauer des Berichtszeitraumes. Abweichungen in den Summen ergeben sich durch Runden der Zahlen.

## Zeichenerklärung:

-	Zahlenwert genau Null
.	Zahlenwert unbekannt oder Veröffentlichung nicht möglich bzw. Angaben kommen nicht in Betracht, weil die Voraussetzungen für die Fragestellung nicht zutreffen
0	Zahlenwert mehr als Nichts, aber weniger als die Hälfte der verwendeten Einheit
darunter	teilweise Ausgliederung einer Summe
davon	vollständige Aufgliederung einer Summe

Herausgeber:  
Stadt Regensburg, Amt für Stadtentwicklung  
-Abteilung Statistik-

Oktober 1999

Hausanschrift:  
Postanschrift:

Minoritenweg 8 und 10, 93047 Regensburg  
Postfach 11 06 43, 93019 Regensburg

Verantwortlich:  
Sachbearbeitung:

Bernhard Dauerer, Tel. 0941/507 - 1660  
Waldemar Hofmann, Tel. 0941/507 - 4660

Druck: Schmidl, Lappersdorf

Nachdruck in Auszügen mit Quellenangabe zulässig  
ISSN 0933-8101

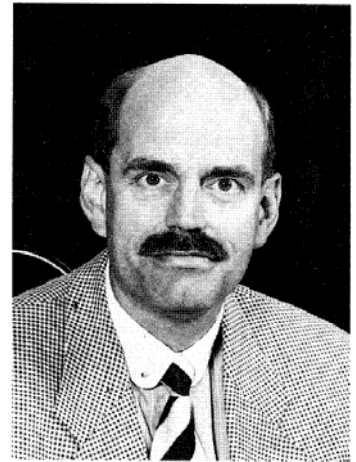

## Vorwort

Datenautobahn, Internet, Intranet, ISDN, ADSL, CD usw. sind alles Begriffe für eine schnelle Datenverarbeitung, für einen beschleunigten Informationsfluss, sowie für eine prompte Datenauswertung und -bereitstellung. Verfügbar, auswertbar und anwendbar sind diese Daten allerdings nur für denjenigen, der über die technische Ausstattung für eine Datenverarbeitung verfügt. Auch wenn gegenwärtig knapp 40 Prozent (1993: 20 Prozent) der bayerischen privaten Haushalte mit einem Personalcomputer ausgestattet sind, gilt für diese und die übrigen Nutzer von Daten immer noch das schwarz-weiß Gedruckte.

Eine aktive Gesellschaftspolitik, eine bürgernahe Kommunalpolitik, eine erfolgreiche Tarifpolitik, weitsichtige Unternehmensentscheidungen und sachgerechte Bürgervoten, sie alle brauchen gute Statistiken und Entscheidungsgrundlagen. Von Tony Blair stammt der dazu passende Satz: „Good government needs good statistics“. Dank der Statistik können wir auf wichtige Signale frühzeitig reagieren und kontrollieren, ob politische und gesetzgeberische Entscheidungen wie beabsichtigt greifen oder ob sich Fehlentwicklungen abzeichnen. Auch wenn von der EU über EUROSTAT in letzter Zeit die Bemühungen sich verstärkten, statistische Kompetenzen an sich zu ziehen und darüber hinaus unter dem Stichwort „schlanker Staat“ von einer Reduzierung der Statistik auf das „absolut Notwendige“ die Rede war, kann man nur empfehlen, sich des Nutzens von Statistik bewußt zu sein und insbesondere die Bedeutung der Statistik für die Kommunalpolitik herauszustellen.

Ob im elektronischen oder im Ihnen hier vorliegenden Printmedium, dem Statistischen Jahrbuch 1998 - die hier dargebotenen Informationen sind hoch aktuell und sie spiegeln, wie kein anderes Werk die Regensburger Verhältnisse wider. Ergänzt wurde die diesjährige Ausgabe um einen neuen Themenkreis: „Langfristige Zeitreihen“. Hinter den Darstellungen steckt der ganze statistische Sachverstand und sehr viel Arbeit der Mitarbeiter der Statistischen Abteilung, denen auf diesem Wege, ebenso wie den vielen Datenlieferanten, zu danken ist.

Regensburg, im September 1999

A handwritten signature in black ink, which appears to read 'Hans Schaidinger'. The signature is written in a cursive, somewhat stylized script.

Hans Schaidinger  
Oberbürgermeister



<b>Inhaltsverzeichnis</b>	<b>Seite</b>
Erläuterungen	2
Vorwort des Oberbürgermeisters	3
Inhaltsverzeichnis	5
Verzeichnis der Tabellen	6
Verzeichnis der Abbildungen und Karten	10
Geographische und meteorologische Angaben	11
Bevölkerung	31
Bau- und Wohnungswesen	61
Wirtschaft und Arbeitsmarkt	69
Versorgung und Verbrauch	89
Verkehr und Fremdenverkehr	101
Gesundheits- und Sozialwesen	111
Bildungswesen, Kultur und Freizeit	133
Umweltschutz	153
Öffentliche Sicherheit und Ordnung	159
Kommunalfinanzen und Verwaltung	171
Stadtbezirke	181
Städtevergleich	191
Überregionaler Vergleich	197
Langfristige Zeitreihen	203
Karten und Abbildungen	219
Stichwortverzeichnis	225

## Verzeichnis der Tabellen

<b>1</b>	<b>Geographische und meteorologische Angaben</b>	<b>Seite</b>
	<b>Geographische Angaben</b>	
1.1	Allgemeine geographische Angaben	13
1.2	Die Regensburger Stadtbezirke	15
1.3	Die Entwicklung des Stadtgebietes im 20. Jahrhundert	19
1.4	Die Gemarkungen innerhalb des Stadtgebietes	20
1.5	Gliederung des Stadtgebietes nach der Bodennutzung	20
1.6	Gliederung des Stadtgebietes nach der geplanten Bodennutzung	21
1.7	Flächen, Einwohnerzahlen und Einwohnerdichten der Stadtbezirke	22
	<b>Witterungsverhältnisse</b>	
1.8	Lufttemperatur	23
1.9	Luftdruck und Luftfeuchtigkeit	24
1.10	Niederschlagsmenge	24
1.11	Sonnenscheindauer und Bewölkung	25
1.12	Sonstige klimatische Angaben	26
	<b>Wasserstände</b>	
1.13	Donaupiegel - Eiserne Brücke	27
1.14	Donaupiegel - Schwabelweis	28
1.15	Naabpegel - Heitzenhofen	29
1.16	Regenpegel - Regenstauf	30
<b>2</b>	<b>Bevölkerung</b>	
	<b>Bevölkerungsstand und -entwicklung</b>	
2.1	Die Entwicklung des Bevölkerungsstandes nach dem jeweiligen Gebietsstand bei den Volkszählungen und deren Fortschreibung	33
2.2	Ein- bzw. Ausgliederung von Gemeinden bzw. Gemeindeteilen	35
2.3	Bevölkerungsentwicklung	36
2.4	Bevölkerungsentwicklung im Jahresverlauf (Zu- oder Abnahme)	36
2.5	Bevölkerungsstand in den Stadtbezirken	37
2.6	Bevölkerungsentwicklung in den Stadtbezirken (Zu- oder Abnahme)	38
2.7	Bevölkerung nach der Religionszugehörigkeit	39
2.8	Bevölkerung nach dem Familienstand	39
2.9	Bevölkerung nach Altersjahren	40
2.10	Bevölkerung nach Altersgruppen, Geschlecht und Staatsangehörigkeit	42
2.11	Bevölkerung nach besonderen Altersgruppen	44
2.12	Ausländer nach ihrer Staatsangehörigkeit	45
	<b>Bevölkerungsbewegung</b>	
2.13	Komponenten der Bevölkerungsbewegung	46
2.14	Eheschließungen	47
2.15	Ehescheidungen	48
2.16	Lebendgeborene nach Staatsangehörigkeit und nach Ehelichkeit	49
2.17	Lebendgeborene nach dem Alter und der Staatsangehörigkeit der Mutter sowie nach der Geburtenfolge	50
2.18	Gestorbene nach Geschlecht, Familienstand, Religion und Lebensalter	51

	<b>Seite</b>
<b>Bevölkerungsbewegung</b>	
2.19 Selbstmorde nach Alter und Geschlecht	52
2.20 Herkunfts- und Zielgebiete der Regensburger Wanderungsbewegung	53
2.21 Zu- und Fortzüge nach Geschlecht, Familienstand, Alter und Staatsangehörigkeit	54
2.22 Umzüge innerhalb des Stadtgebietes	56
2.23 Umzüge in den Stadtbezirken	58
2.24 Umzüge der Ausländer in den Stadtbezirken	58
2.25 Einbürgerungen	59
2.26 Asylwesen	59
<b>3</b>	<b>Bau- und Wohnungswesen</b>
3.1 Gebäude-, Wohnungs- und Wohnraumbestand	63
3.2 Erteilte Baugenehmigungen für Wohngebäude, Nichtwohngebäude und für Baumaßnahmen an bestehenden Gebäuden	64
3.3 Zu- und Abgang sowie Bestand an Wohngebäuden, Wohnungen und Wohnräumen	65
3.4 Fertiggestellte Wohngebäude nach Bauherren	66
3.5 Baufertigstellungen im Wohn- und Nichtwohnbau nach Gebäudearten	67
3.6 Bauüberhang im Wohn- und Nichtwohnbau	68
<b>4</b>	<b>Wirtschaft und Arbeitsmarkt</b>
<b>Wirtschaft</b>	
4.1 Sozialversicherungspflichtig beschäftigte Arbeitnehmer	71
4.2 Betriebe im Verarbeitenden Gewerbe	72
4.3 Beschäftigte im Verarbeitenden Gewerbe	73
4.4 Bruttolohn- und -gehaltsumme im Verarbeitenden Gewerbe	74
4.5 Gesamtumsatz im Verarbeitenden Gewerbe	75
4.6 Auslandsumsatz im Verarbeitenden Gewerbe	76
4.7 Geleistete Arbeitsstunden im Verarbeitenden Gewerbe	77
4.8 Bauhauptgewerbe	78
4.9 Bruttoinlandsprodukt (BIP) und Bruttowertschöpfung (BWS)	79
4.10 Gewerbean- und -abmeldungen	80
4.11 Konkurse und Vergleichsverfahren	81
<b>Arbeitsmarkt</b>	
4.12 Arbeitslose und Offene Stellen im Hauptamtsbereich des Arbeitsamtes Regensburg	82
4.13 Arbeitslose nach ausgewählten Berufsgruppen im Hauptamtsbereich des Arbeitsamtes Regensburg	84
4.14 Offene Stellen nach ausgewählten Berufsgruppen im Hauptamtsbereich des Arbeitsamtes Regensburg	85
4.15 Stellenvermittlungen und Kurzarbeit im Hauptamtsbereich des Arbeitsamtes Regensburg	86
4.16 Beschäftigte im Öffentlichen Dienst	87

<b>5</b>	<b>Versorgung und Verbrauch</b>	<b>Seite</b>
5.1	Preisindizes für die Lebenshaltung in Deutschland nach Hauptgruppen (1995 = 100)	91
5.2	Preismeßzahlen für Dienstleistungen in Bayern	92
5.3	Preismeßzahlen für ausgewählte Lebenshaltungsgüter in Bayern (Jahresergebnisse)	93
5.4	Durchschnittliche Bruttostundenverdienste der Arbeiter in der Industrie	94
5.5	Durchschnittliche Bruttomonatsverdienste der Angestellten in der Industrie	95
5.6	Strom-, Gas- und Wasserversorgung der REWAG & Co. KG	96
5.7	Land- und Forstwirtschaftliche Betriebe, Bodennutzung und Tierhaltung	97
5.8	Schlachtviehmarkt und Schlachtungen im Schlachthof Regensburg	98
5.9	Städtische Müllabfuhr und Straßenreinigung	99
5.10	Stadtentwässerung	100
<b>6</b>	<b>Verkehr und Fremdenverkehr</b>	
	<b>Verkehr</b>	
6.1	Öffentlicher Personennahverkehr im Nahverkehrsraum Regensburg	103
6.2	Binnenschiffsverkehr im Hafen	104
6.3	Kraftfahrzeugbestand	106
6.4	Kraftfahrzeuge nach dem Gewerbe oder Beruf des Halters	107
	<b>Fremdenverkehr</b>	
6.5	Betriebe, Betten, Ankünfte und Übernachtungen	108
6.6	Übernachtungen der Auslandsgäste	109
6.7	Übernachtungen nach Monaten	110
<b>7</b>	<b>Gesundheits- und Sozialwesen</b>	
7.1	Erkrankungen an meldepflichtigen übertragbaren Krankheiten	113
7.2	Krankenhäuser und Krankenbetten	114
7.3	Krankenhauspersonal und Krankenversorgung in den Krankenhäusern	115
7.4	Berufstätige Ärzte und Zahnärzte	116
7.5	Sonstige im Gesundheitswesen tätige Personen	118
7.6	Gestorbene nach den wichtigsten Todesursachen nach der Internationalen Klassifikation (ICD) der Krankheiten	119
7.7	Junge Menschen nach Geschlecht, Schwerpunkt der Beratung, Trägergruppen, Staatsangehörigkeit, Altersgruppen und Hilfeart	120
7.8	Pflegschaften, Beistandschaften, Pflegeurlaubnisse, Vaterschaftsfeststellungen und Entzug des Sorgerechts	121
7.9	Menschen mit schweren Behinderungen	122
7.10	Ausgaben und Einnahmen der Sozialhilfe (örtliche Träger)	123
7.11	Laufende Hilfe zum Lebensunterhalt - Bedarfsgemeinschaften	124
7.12	Laufende Hilfe zum Lebensunterhalt - Empfänger(innen)	125
7.13	Hilfe in besonderen Lebenslagen	126
7.14	Ausgaben und Empfänger von Kriegsopferfürsorge	127
7.15	Empfänger und Leistungen nach dem Wohngeldgesetz	128
7.16	Altenheime und ihre Belegung	129
7.17	Anträge aus der gesetzlichen Rentenversicherung	130
7.18	Rettungsdienst	131

<b>8</b>	<b>Bildungswesen, Kultur und Freizeit</b>	<b>Seite</b>
8.1	Kindergärten und andere vorschulische Einrichtungen	135
8.2	Klassen, Schüler und Lehrkräfte in allgemeinbildenden Schulen	136
8.3	Berufsaufbau-, Abendrealschule und Abendgymnasium (Zweiter Bildungsweg)	138
8.4	Berufsschulen, Sonderberufsschulen und Berufsfachschulen	139
8.5	Berufsoberschulen, Fachoberschulen, Fachschulen und Fachakademien	140
8.6	Verwaltungs- und Wirtschaftsakademie Ostbayern	141
8.7	Studierende an der Fachhochschule Regensburg	142
8.8	Studierende an der Universität Regensburg	143
8.9	Regionale Herkunft der Studierenden	144
8.10	Außerschulische Bildungseinrichtungen	145
8.11	Themenbereiche, Kurse, Teilnehmer und Teilnehmerinnen in außerschulischen Bildungseinrichtungen	146
8.12	Städtische Bühnen	147
8.13	Kartenverkauf, Personal und Haushalt der Städtischen Bühnen	148
8.14	Archive	149
8.15	Bibliotheken und Büchereien	150
8.16	Turn-, Sport- und Spielanlagen	151
8.17	Sportvereine nach Sportarten und Mitgliedern	152
<b>9</b>	<b>Umweltschutz</b>	
9.1	Entwicklung des Müllaufkommens nach Müllarten	155
9.2	Erfasste Wertstoffe nach Wertstoffarten	155
9.3	Erfasste Wertstoffe nach Sammelstellen	156
9.4	Angelieferter Problemmüll	157
9.5	Immissions-Konzentrationsmessungen	158
9.6	Immissionsgrenzwerte für Luftverunreinigungen	158
<b>10</b>	<b>Öffentliche Sicherheit und Ordnung</b>	
10.1	Ordnungswesen	161
10.2	Erfasste strafbare Handlungen	162
10.3	Tatverdächtige nach erfaßten strafbaren Handlungen	163
10.4	Straßenverkehrsunfälle nach Schäden und Verkehrsteilnehmern	164
10.5	Getötete und Verletzte nach Art der Verkehrsbeteiligung und Unfallursachen	165
10.6	Brandschutzwesen	166
10.7	Städtischer Verkehrsüberwachungsdienst	167
10.8	Friedhöfe und Krematorien	168
10.9	Beerdigungen auf Friedhöfen	169
<b>11</b>	<b>Kommunalfinanzen und Verwaltung</b>	
11.1	Einnahmen und Ausgaben des Gesamthaushalts nach Arten und Rechnung der Stadt Regensburg	173
11.2	Steuereinnahmen, Finanzaufweisungen und Umlagen der Stadt Regensburg	174
11.3	Steuerhebesätze und Steuerkraftzahlen der Stadt Regensburg	175
11.4	Einnahmen im Verwaltungs- und Vermögenshaushalt nach Rechnung	176
11.5	Ausgaben im Verwaltungs- und Vermögenshaushalt nach Rechnung	177
11.6	Schuldenstand, Neuverschuldung und Schuldentilgung	178
11.7	Personal der Stadtverwaltung	179

<b>12</b>	<b>Stadtbezirke</b>	<b>Seite</b>
	Bevölkerung	183
	Bautätigkeit	188
	Fahrzeugbestand	189
<b>13</b>	<b>Städtevergleich</b>	
13.1	Bevölkerungsstand	193
13.2	Natürliche Bevölkerungsentwicklung	193
13.3	Wanderungsbewegung	194
13.4	Bautätigkeit	194
13.5	Wirtschaft und Arbeitsmarkt	195
13.6	Kraftfahrzeugbestand und Steuereinnahmen	195
<b>14</b>	<b>Überregionaler Vergleich</b>	
14.1	Fläche und Bevölkerungsstruktur	199
14.2	Altersstruktur	199
14.3	Bevölkerungsentwicklung	200
14.4	Eheschließungen	200
14.5	Geburten	200
14.6	Sterbefälle	200
14.7	Sozialversicherungspflichtig beschäftigte Arbeitnehmer	201
14.8	Bergbau und Verarbeitendes Gewerbe	201
14.9	Bautätigkeit und Wohnungswesen	202
14.10	Arbeitslose und Offene Stellen	202
<b>15</b>	<b>Langfristige Zeitreihen</b>	
15.1	Witterungsverhältnisse	205
15.2	Bevölkerungsentwicklung	206
15.3	Arbeitslose und Offene Stellen im Hauptamtsbereich des Arbeitsamtes Regensburg	207
15.4	Sozialversicherungspflichtig beschäftigte Arbeitnehmer	208
15.5	Sozialversicherungspflichtig beschäftigte Arbeitnehmer nach Wirtschaftsabteilungen	209
15.6	Preisindizes für die Lebenshaltung	210
15.7	Verkehrswesen	211
15.8	Fremdenverkehr	212
15.9	Krankenhauswesen	213
15.10	Schüler an den Volksschulen, Realschulen und Gymnasien	214
15.11	Städtische Ver- und Entsorgung	215
15.12	Verkehrsunfälle, Brandschutzwesen und Strafbare Handlungen	216
15.13	Kommunalfinanzen	217
<b>Verzeichnis der Abbildungen und Karten</b>		
	Entwicklung des Stadtgebietes im 20. Jahrhundert	18
	Geburten und Sterbefälle in den Stadtbezirken	221
	Zu- und Wegzüge in den Stadtbezirken	222
	Bevölkerungsentwicklung nach Stadtbezirken	223
	Altersaufbau der Bevölkerung	224

## Geographische und meteorologische Angaben

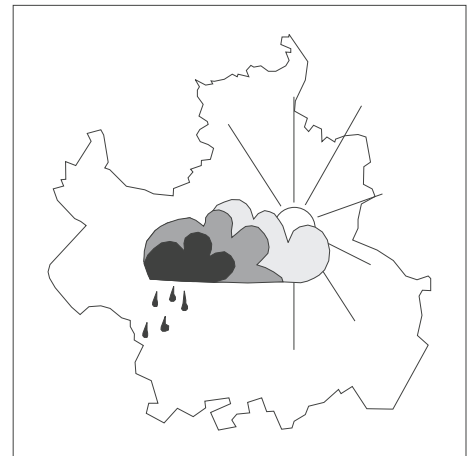

Tabellen-Nr. 1.1 bis 1.16





## 1.1 Allgemeine Geographische Angaben

Geographische Lage	49°01'14" n.Br. 12°05'57" ö.L.
Regensburger Ortszeit	-12 Min. gegenüber MEZ
Höchster Punkt (Keilberg)	471 m über N.N.
Tiefster Punkt (Schwabelweis)	326 m über N.N.

### Höhenlagen (über N.N.)

Altes Rathaus	336 m
Neupfarrplatz	338 m
Domplatz	339 m
Hauptbahnhof	340 m
Königswiesen	383 m
Sallerner Berg	386 m
Winzerer Höhen	424 m
Ziegetsberg	445 m

Gesamtfläche des Stadtgebietes	8.070 ha
Länge der Stadtgrenze	62,88 km
Größte Nord-Süd-Ausdehnung	12,18 km
Größte Ost-West-Ausdehnung	12,07 km

### Höchste Bauwerke (Höhe über Niveau)

#### Kirchtürme

Dom St. Peter	105 m
St. Emmeram	64 m
St. Josef	57 m
Neupfarrkirche	43 m
Niedermünster	ca. 40 m
Karmelitenkirche	35 m
Dreifaltigkeitskirche	ca. 29 m

#### Wohngebäude

Isarstr. 66, 68	55 m
Friedrich-Ebert-Str. 30, 34	52 m
Friedrich-Ebert-Str. 28, 32	49 m
Alfons-Bayerer-Str. 2	46 m
Heitzerstr. 10, Isarstr. 6, 8	45 m

#### Gewerbliche Bauten

Zuckerfabrik (Schornstein)	150 m
Kalkwerk Büechl (Abgaskamin)	75 m
Teppichwerk (Kamin)	60 m
Kalkwerk Funk (Ringschachtofen)	48 m

#### Sonstige Bauten

Fernsehturm	154 m
Universität (Heizungskamine)	47 m
Fernmeldeamt, Bajuwarenstr. 4	45 m
Goldener Turm	42 m

### Längste Straßen (Länge im Stadtgebiet)

Bundesautobahn Nürnberg-Passau (A3)	8,8 km
Bundesautobahn München-Weiden (A93)	5,5 km
Straubinger Straße	5,2 km
Bundesstraße 15 neu (Max-Planck-Str.)	4,8 km
Donaustauer Straße	4,4 km
Bundesstraße 16 (neu)	4,3 km
Unterislinger Weg	3,5 km
Franz-Josef-Strauß-Allee	3,4 km
Osttangente	3,3 km
Landshuter Straße	3,3 km
Amberger Straße	3,2 km
Bundesstraße 8 (neu)	2,9 km
Chamer Straße	2,9 km
Nürnberger Straße	2,8 km
Frankenstraße	2,5 km
Augsburger Straße	2,4 km
Obertraublinger Straße	2,4 km

**Größte Plätze**

Donaumarkt und Hunnenplatz	11.112 m <sup>2</sup>
Ernst-Reuter-Platz	7.273 m <sup>2</sup>
Neupfarrplatz	6.723 m <sup>2</sup>
Domplatz	5.988 m <sup>2</sup>
Alter Kornmarkt	5.663 m <sup>2</sup>
Emmeramsplatz	5.467 m <sup>2</sup>
Platz der Einheit	4.906 m <sup>2</sup>
Bahnhofsplatz	4.408 m <sup>2</sup>
Schopperplatz	4.271 m <sup>2</sup>
Herrenplatz	4.112 m <sup>2</sup>
Agidienplatz	3.859 m <sup>2</sup>
Stobäusplatz	3.400 m <sup>2</sup>
Haidplatz	3.380 m <sup>2</sup>
Arnulfplatz	3.080 m <sup>2</sup>
Dachauplatz	2.760 m <sup>2</sup>
Bismarckplatz	2.750 m <sup>2</sup>
Kohlenmarkt	1.820 m <sup>2</sup>
Rathausplatz	937 m <sup>2</sup>

**Größte Parkanlagen**

Donaupark	60,0 ha
Keilsteiner Hang	42,6 ha
Winzerer Höhen	18,9 ha
Alleering (Herzog- und Villapark)	12,2 ha
Max-Schulze-Steig	12,0 ha
Aberdeenpark	8,4 ha
Ziegetsdorfer Park	8,4 ha
Stadtpark	8,1 ha
Inselpark Oberer Wöhrd	12,4 ha
Dörnbergpark	7,3 ha
Königswiesenpark	5,3 ha
Hegenauer-Park	4,9 ha
Tempepark	3,6 ha
Flachlberg	2,9 ha
Ostpark	2,4 ha
Hans-Herrmann-Park	1,8 ha
Karl-Freitag-Park	1,8 ha

**Größte Friedhöfe**

Oberer Katholischer Friedhof	9 ha
Dreifaltigkeitsberg-Friedhof	7 ha
Evangelischer Zentralfriedhof	5 ha
Unterer Katholischer Friedhof	4 ha
Friedhof Reinhausen	2 ha

**Bedeutendste Gewässer (Länge im Stadtgebiet)**

Donau	11,5 km
Regen	2,9 km
Rhein-Main-Donau-Kanal	2,0 km

**Wichtigste Brücken**

Pfaffensteiner Brücke	539 m
Schwabelweiser Brücke	521 m
Nibelungenbrücke	447 m
Steinerne Brücke	310 m
Oberpfalzbrücke	244 m
Brücke über den Ostbahnhof	160 m
Frankenbrücke	108 m
Protzenweiherbrücke	98 m
Reinhausener Brücke	85 m
Eiserne Brücke	82 m

**Pfaffensteiner Autobahntunnel**

880 m

davon im Stadtgebiet

550 m



## 1.2 Die Regensburger Stadtbezirke

### 1 Innenstadt

Nördliches Ufer des Donaunordarmes ab der Wehrbrücke bis in Höhe des Unteren Wöhrd - Verlängerung zum Südufer des südlichen Donauarmes - Donausüdufer bis zur Ostgrenze des Villaparks - Villastraße - Adolf-Schmetzer-Straße - Gabelsbergerstraße - Sternbergstraße bis zur Sternbergunterführung - Bundesbahngelände bis zur Kumpfmühler Brücke - Kumpfmühler Straße - Fürst-Anselm-Allee - Platz der Einheit - Prebrunnallee - westl. Begrenzung des Herzogparks - Donausüdufer bis zur Staustufe Regensburg - Wehrbrücke bis zum Donaunordarm

### 2 Stadtamhof

Frankenstraße ab der Einmündung der Ostabfahrt Pfaffensteiner Brücke bis zur Frankenbrücke - Westufer des Regens bis zur Einmündung in die Donau - Donaunordarm bis zur Spundwand des RMD-Kanals - Verlängerung zum Nordufer der Donau - Nordufer des RMD-Kanals bis in die Höhe der Einmündung der Ostabfahrt Pfaffensteiner Brücke in die Frankenstraße - nördliche Verlängerung zur Frankenstraße

### 3 Steinweg - Pfaffenstein

Westufer des Regens ab der Stadtgrenze bis zur Frankenbrücke - Frankenstraße bis in Höhe der Einmündung der Ostabfahrt Pfaffensteiner Brücke - südliche Verlängerung zum RMD-Kanal - Nordufer des RMD-Kanals bis in Höhe der Westabfahrt Pfaffensteiner Brücke - Westabfahrt Pfaffensteiner Brücke - Pfaffensteiner Tunnel - nördliche Verlängerung zur Stadtgrenze entlang den Parkanlagen auf den Winzerer Höhen

### 4 Sallern - Gallingskofen

Stadtgrenze entlang der Bahnlinie Regensburg/Hof bis zum Bahnhof Wutzlhofen - südöstliche Verlängerung zur Chamer Straße - Chamer Straße bis Zubringer zur B 16 - Zubringer zur B 16 - B 16 bis in Höhe der Ostpreußenstraße - südliche Verlängerung zur Chamer Straße - westlicher Rand der Bebauung in der Ostpreußen- und Taunusstraße - Erzgebirgstraße - Nordgaustraße bis zur Einmündung in die Amberger Straße - westliche Verlängerung zum Regenufer - westliches Regenufer bis zur Stadtgrenze

### 5 Konradsiedlung - Wutzlhofen

Bahnübergang Wutzlhofen - Bahnlinie Regensburg/Hof - Brandlberger Straße - Illerstraße - Nordgaustraße - Erzgebirgstraße - westlicher Rand der Bebauung in der Taunus- und Ostpreußenstraße - nördliche Verlängerung zur B 16 - B 16 bis Zubringer zur B 16 - Zubringer zur B 16 - Chamer Straße bis zum Bahnübergang Wutzlhofen

### 6 Brandlberg - Keilberg

Stadtgrenze ab Ende der Chamer Straße bis zum Tegernheimer Keller - Nordgrenze der nördlich an die Straße Am Keilsteiner Hang anschließenden Flurstücke bis in Höhe des Metzgerweges - Südostgrenze des Betriebsgeländes der Firma Funk - Donauufer Straße bis zur Unterführung - Bahnlinie Regensburg/Hof bis zum Bahnübergang Wutzlhofen - Chamer Straße bis zur Stadtgrenze

**7 Reinhausen**

Östliche Verlängerung vom Regenwestufer zur Nordgaustraße - Nordgaustraße - Illerstraße - Brandlberger Straße - Bahnlinie Regensburg/Hof - Donaustauffer Straße - Nordgaustraße - Frankenstraße - Frankenbrücke - Regenwestufer bis in Höhe Nordgaustraße

**8 Weichs**

Donaustauffer Straße ab Nordgaustraße bis zur Bahnlinie Regensburg/Hof - Bahnlinie bis zur Donau - Donaunordufer - Nordufer des nördlichen Donauarmes bis zur Regenmündung - westliches Regenufer bis zur Frankenbrücke - Frankenstraße - Nordgaustraße bis zur Donaustauffer Straße

**9 Schwabelweis**

Östliche Stadtgrenze ab Tegernheimer Keller bis zum Donauufer bei Flußkilometer 2372 - Donaunordufer - Bahnlinie Regensburg/Hof - Donaustauffer Straße bis in Höhe Sportplätze Schwabelweis - Südostgrenze des Betriebsgeländes der Firma Funk - Nordgrenze der nördlich an die Straße Am Keilsteiner Hang anschließenden Flurstücke bis zum Tegernheimer Keller

**10 Ostenviertel**

Donaunordufer ab Bahnlinie Regensburg/Hof bis zur östlichen Stadtgrenze - Stadtgrenze bis zur Autobahn - BAB A 3 - Bahnlinie Regensburg/München bis zur Sternbergunterführung - Sternbergstraße - Gabelsbergerstraße - Adolf-Schmetzer-Straße - Villastraße - Donaulände bis zur Ostgrenze des Villaparks - Donaunordufer bis in Höhe der Ostspitze des Unteren Wöhrd - Verlängerung zum Nordufer der Donau - Donaunordufer bis zur Bahnlinie Regensburg/Hof

**11 Kasernenviertel**

Galgenberger Brücke - Bahnlinie Regensburg/München - BAB A 3 - nördliche Auffahrtsschleife Regensburg-Burgweinting - BAB A 3 - Unterislinger Weg - Hermann-Geib-Straße - Alfons-Auer-Straße - Furtmayrstraße - Galgenbergstraße - bis zur Galgenberger Brücke

**12 Galgenberg**

Kumpfmühler Brücke - Bundesbahngelände bis zur Galgenberger Brücke - Galgenbergstraße - Furtmayrstraße - Alfons-Auer-Straße - Hermann-Geib-Straße - Unterislinger Weg - BAB A 3 - Universitätsstraße - Friedenstraße - Kumpfmühler Brücke

**13 Kumpfmühl - Ziegetsdorf - Neuprüll**

Kumpfmühler Brücke - Friedenstraße - Universitätsstraße - BAB A 3 bis zur westlichen Stadtgrenze - Stadtgrenze bis zur BAB A 93 - BAB A 93 - Ostausfahrt Kumpfmühl bis zur Klenezbrücke - Klenezstraße - Kirchmeierstraße - Dechbettener Brücke - Bundesbahngelände - Kumpfmühler Brücke

#### **14 Großprüfening - Dechbetten - Königswiesen**

Mariaorter Eisenbahnbrücke - Bahnlinie Regensburg/Nürnberg bis zur Dechbettener Brücke - Kirchmeierstraße - Klenzestraße - Klenzebrücke - Ostausfahrt Kumpfmühl der BAB A 93 - BAB A 93 - Stadtgrenze bis zur Mariaorter Eisenbahnbrücke

#### **15 Westenviertel**

Nordufer der Donau bis in Höhe der Westabfahrt Pfaffensteiner Brücke - südliche Verlängerung zur Spundwand des RMD-Kanals - Spundwand bis zur Wehrbrücke - Wehrbrücke - Donausüdufer bis zum Herzogpark - westliche Begrenzung des Herzogparks - Prebrunnallee - Platz der Einheit - Fürst-Anselm-Allee - Kumpfmühler Straße - Kumpfmühler Brücke - Bundesbahngelände - Bahnlinie Regensburg/Nürnberg - Stadtgrenze bis zum Donaunordufer

#### **16 Ober-/Niederwinzer - Kager**

Nordwestliche Stadtgrenze bis in Höhe des Pfaffensteiner Tunnels - südliche Verlängerung zum Tunnel entlang den Parkanlagen auf den Winzerer Höhen - Pfaffensteiner Tunnel - Westabfahrt Pfaffensteiner Brücke - südliche Verlängerung zum Donaunordufer - Donaunordufer bis zur nordwestlichen Stadtgrenze

#### **17 Oberisling - Graß**

Frühere Gemeindegrenze zwischen Oberisling und Burgweinting ab BAB A 3 - südliche und südwestliche Stadtgrenze - BAB A 3 bis zur ehemaligen Gemeindegrenze

#### **18 Burgweinting - Harting**

Südöstliche Stadtgrenze ab BAB A 3 - frühere Gemeindegrenze zwischen Oberisling und Burgweinting - BAB A 3 bis zur südöstlichen Stadtgrenze

Auf der Grundlage des Beschlusses des Bau- und Verkehrsausschusses vom 15.06.1978 und des Stadtratsbeschlusses vom 24.11.1983

# Entwicklung des Stadtgebietes im 20. Jahrhundert

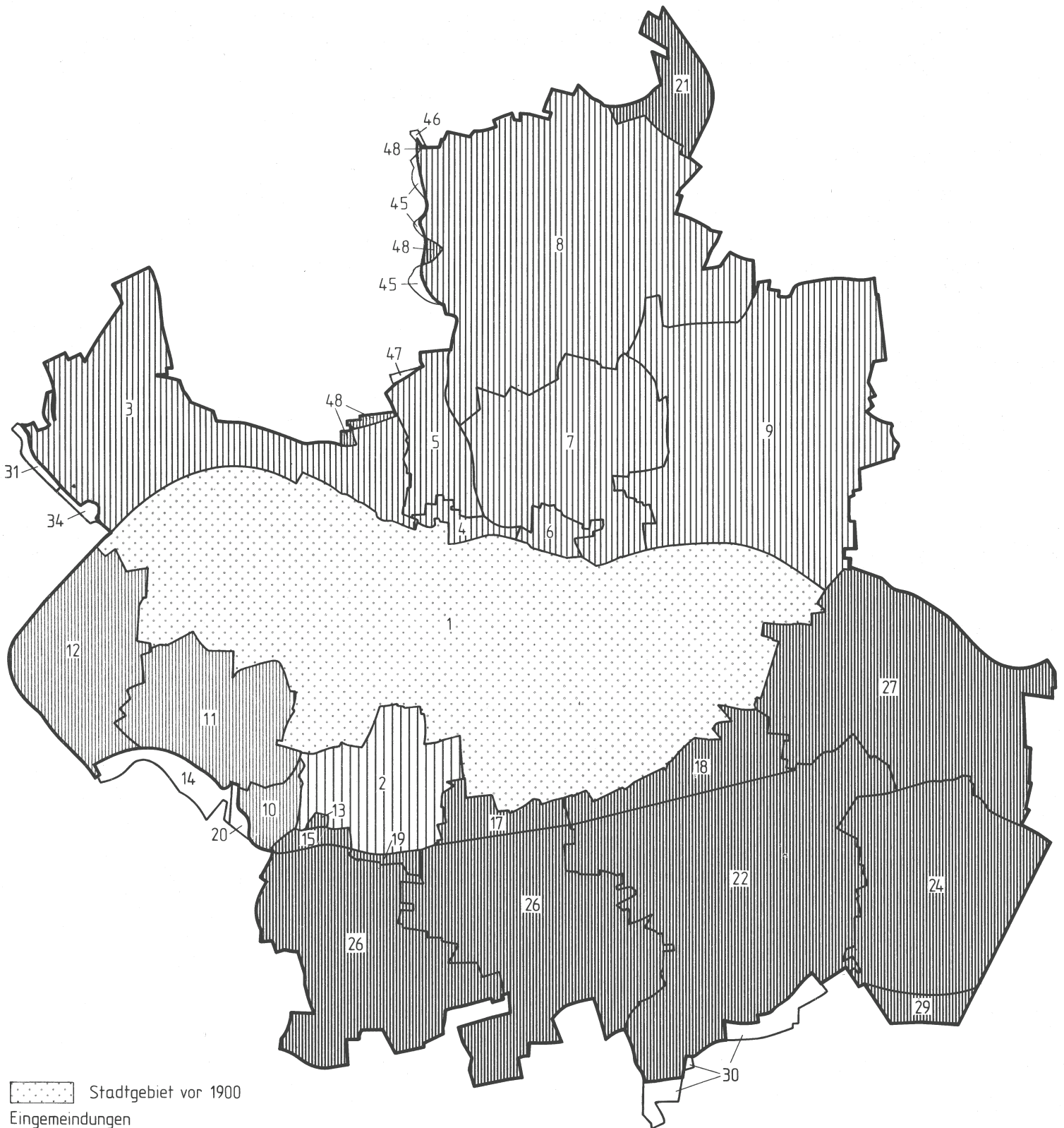

 Stadtgebiet vor 1900

Eingemeindungen

 1904

 1924

 1938

 1970 und danach

Abtretungen

 1970 und danach

24 laufende Nummer der Umgemeindungen gemäß Tabelle

"Entwicklung des Stadtgebietes im 20. Jahrhundert"

 Stadtgrenze

 Bezirksgrenze

### 1.3 Die Entwicklung des Stadtgebietes im 20. Jahrhundert



Zeitpunkt	Eingemeindete bzw. abgetretene Gebiete	Fläche in ha
	1 Stadtgebiet Regensburg vor 1904	.
01.01.1904	2 Karthaus-Prüll, Eisbuckel, Ganghofersiedlung	+ 219,9
01.04.1924	3 Ober- und Niederwinzer, Kager, Pfaffenstein	+ 482,9
	4 Stadtamhof	+ 26,0
	5 Steinweg, Pfälzer Siedlung	+ 116,7
	6 Weichs	+ 32,1
	7 Reinhausen	+ 389,9
	8 Sallern, Gallingkofen, Wutzlhofen, Ödental, nördl. Konradsiedlung	+ 861,4
	9 Schwabelweis, Vorderer und Hinterer Keilberg, Brandlberg	+ 730,4
01.04.1938	10 Ziegetsdorf	+ 52,2
	11 Dechbetten, Königswiesen	+ 287,7
	12 Großprüfening	+ 245,8
01.01.1971	13 Teil der Gemeinde Graß	+ 4,3
01.07.1972	14 Teil vom Stadtgebiet (Dechbetten) nach Pentling	- 40,2
	15 Teil der Gemeinde Graß	+ 17,3
	16 <sup>1)</sup> Teil der Gemeinde Pentling	+ 0,1
	17 Teil der Gemeinde Oberisling	+ 61,5
	18 Teil der Gemeinde Burgweinting	+ 119,3
	19 Teil vom Stadtgebiet (Neuprüll) nach Oberisling	- 12,3
	20 Teil vom Stadtgebiet (Ziegetsdorf) nach Pentling	- 5,7
01.01.1975	21 Teil der Gemeinde Grünthal	+ 73,1
01.01.1977	22 Burgweinting	+ 748,5
	23 <sup>1)</sup> Teil der Gemeinde Schwabelweis	+ 0,1
	24 Harting	+ 444,9
	25 <sup>1)</sup> Teil vom Stadtgebiet (Sallern) nach Zeitlarn	- 0,1
	26 Oberisling (einschl. Graß, Leoprechting, Unterisling)	+ 896,6
01.01.1978	27 Teil der Gemeinde Barbing (Irl, Irlmauth, Kreuzhof)	+ 547,6
01.10.1979	28 <sup>1)</sup> Teil vom Stadtgebiet (Oberisling) nach Obertraubling	- 0,3
01.02.1983	29 Teil der Gemeinde Obertraubling	+ 39,4
01.01.1984	30 Teil vom Stadtgebiet (Burgweinting) nach Obertraubling	- 45,2
	31 Teil vom Stadtgebiet (Winzer) nach Pettendorf	- 2,4
01.01.1985	32 <sup>1)</sup> Teil vom Stadtgebiet (Großprüfening) nach Sinzing	- 0,2
01.01.1986	33 <sup>1)</sup> Teil vom Stadtgebiet (Schwabelweis) nach Tegernheim	- 0,1
01.07.1986	34 Teil vom Stadtgebiet (Winzer) nach Pettendorf	- 4,5
01.07.1987	35 <sup>1)</sup> Teil vom Stadtgebiet (Schwabelweis) nach Tegernheim	- 0,1
01.01.1990	36 <sup>1)</sup> Teil vom Stadtgebiet (Dechbetten) nach Pentling	- 1,1
01.07.1990	37 <sup>1)</sup> Teil vom Stadtgebiet (Schwabelweis) nach Tegernheim	- 0,1
01.07.1996	38 <sup>1)</sup> Teil vom Stadtgebiet (Harting) nach Obertraubling	- 1,2
	39 <sup>1)</sup> Teil der Gemeinde Obertraubling	+ 0,5
	40 <sup>1)</sup> Teil vom Stadtgebiet (Großprüfening) nach Sinzing	- 0,2
	41 <sup>1)</sup> Teil vom Stadtgebiet (Großprüfening) nach Pettendorf	- 0,6
	42 <sup>1)</sup> Teil der Gemeinde Kneiting	+ 0,2
	43 <sup>1)</sup> Teil der Gemeinde Sinzing	+ 0,1
01.07.1997	44 <sup>1)</sup> Teil vom Stadtgebiet (Barbing) nach Barbing	- 0,3
	45 Teil vom Stadtgebiet (Sallern) nach Lappersdorf	- 4,9
	46 Teil vom Stadtgebiet (Sallern) nach Zeitlarn	- 0,7
	47 Teil vom Stadtgebiet (Steinweg) nach Lappersdorf	- 3,4
01.07.1997	48 Teil der Gemeinde Lappersdorf	+ 5,5
	Stadtgebiet Regensburg	8.070,0

<sup>1)</sup> auf nebenstehender Karte nicht darstellbar

## 1.4 Die Gemarkungen innerhalb des Stadtgebietes



Gemarkung	Fläche in ha	Gemarkung	Fläche in ha
Regensburg	1.785,2	Reinhausen	372,3
Barbing	547,3	Sallern	946,6
Burgweinting	855,4	Schwabelweis	729,7
Dechbetten	239,0	Stadtamhof	27,0
Graß	418,3	Steinweg	117,9
Großprüfening	253,9	Weichs	32,4
Harting	451,3	Winzer	476,0
Oberisling	546,7	Ziegetsdorf	46,0
Prüll	225,0		

Quelle: Amt für Stadtentwicklung - Fortschreibung der Abteilung Statist

## 1.5 Gliederung des Stadtgebietes nach der Bodennutzung



	Fläche am ...						Veränderung 1996 zu 1992	
	31.12.1988		31.12.1992		31.12.1996		ha	in %
	ha	in %	ha	in %	ha	in %		
Gebäude- und Freiflächen	2.335	28,9	2.470	30,6	2.627	32,6	+ 157	+ 6,3
dar. Wohnen	.	.	.	.	1.059	13,1	.	.
Gewerbe/Industrie	.	.	.	.	623	7,7	.	.
Betriebsfläche	179	2,2	188	2,3	178	2,2	- 10	- 5,4
dar. Abbauand	9	0,0	11	0,1	11	0,1	-	-
Erholungsfläche	193	2,4	206	2,5	211	2,6	+ 5	+ 2,3
dar. Grünanlagen	145	1,8	159	2,0	162	2,0	+ 3	+ 1,9
Verkehrsfläche	940	11,6	1.001	12,4	1.004	12,5	+ 3	+ 0,3
dar. Straßen, Wege, Plätze	791	9,8	830	10,3	838	10,4	+ 8	+ 1,0
Landwirtschaftsfläche	3.554	44,0	3.314	41,3	3.174	39,4	- 140	- 4,2
Waldfläche	457	5,6	450	5,6	448	5,6	- 2	- 0,5
Wasserfläche	314	3,9	341	4,2	335	4,2	- 6	- 1,8
Flächen anderer Nutzung	112	1,4	89	1,1	83	1,0	- 5	- 6,0
dar. Unland	79	1,0	68	0,8	65	0,8	- 4	- 5,9
<b>Gesamtgebietsfläche</b>	<b>8.083</b>	<b>100,0</b>	<b>8.060</b>	<b>100,0</b>	<b>8.060</b>	<b>100,0</b>	<b>+ 0</b>	<b>+ 0,0</b>

Quelle: Bayerisches Landesamt für Statistik und Datenverarbeiter

## 1.6 Gliederung des Stadtgebietes nach der geplanten Bodennutzung



	Flächen nach dem Flächennutzungsplan am .....					
	31.12.1988		31.12.1992		31.12.1996	
	ha	in %	ha	in %	ha	in %
<b>Gesamtfläche</b>	8.081	100,0	8.060	100,0	8.060	100,0
<b>Bauflächen insgesamt</b>	3.341	41,3	3.353	41,6	3.349	41,6
davon Wohnbauflächen	1.344	16,6	1.336	16,6	1.337	16,6
gemischte Bauflächen	428	5,3	428	5,3	435	5,4
gewerbliche Bauflächen	1.059	13,1	1.074	13,3	1.055	13,1
Sonderbauflächen	510	6,3	514	6,4	522	6,5
<b>Flächen f. d. Land- u. Forstwirtschaft</b>	2.549	31,5	2.496	31,0	2.507	31,1
davon Landwirtschaft	2.154	26,6	2.107	26,1	2.119	26,3
Forstwirtschaft	396	4,9	389	4,8	388	4,8
<b>Grünflächen insgesamt</b>	848	10,5	882	10,9	879	10,9
davon Parkanlagen	562	7,0	596	7,4	596	7,4
Dauerkleingärten	123	1,5	123	1,5	121	1,5
Sportplätze	86	1,1	86	1,1	86	1,1
Friedhöfe	75	0,9	75	0,9	74	0,9
sonstige Grünflächen	2	0,0	2	0,0	2	0,0
<b>Flächen für den überörtl. Verkehr</b>	620	7,7	609	7,6	605	7,5
davon für den Straßenverkehr	375	4,6	372	4,6	370	4,6
für Bahnanlagen	244	3,0	237	2,9	235	2,9
Wasserflächen	248	3,1	248	3,1	247	3,1
Flächen für den Gemeinbedarf	205	2,5	202	2,5	201	2,5
Flächen für Ver- u. Entsorgung	91	1,1	91	1,1	90	1,1
Flächen f. Aufschüttungen/Abgrabungen	180	2,2	180	2,2	180	2,2
Sonstige Flächen	-	-	-	-	2	0,0

Quelle: Bayerisches Landesamt für Statistik und Datenverarbeiter



## 1.7 Flächen, Einwohnerzahlen und Einwohnerdichten der Stadtbezirke

Stadtbezirke	Einwohnerzahl am 31.12.1998	Fläche in ha	Einwohnerdichte (EW/ha)
1 Innenstadt	13.914	281	49,5
2 Stadthof	2.137	64	33,4
3 Steinweg - Pfaffenstein	3.657	150	24,4
4 Sallern - Gallingshofen	3.644	692	5,3
5 Konradsiedlung - Wutzlhofen	10.648	246	43,3
6 Brandberg - Keilberg	2.270	567	4,0
7 Reinhausen	8.875	201	44,2
8 Weichs	3.112	151	20,6
9 Schwabelweis	1.683	171	9,8
10 Ostenviertel	7.886	1.005	7,8
11 Kasernenviertel	13.182	344	38,3
12 Galgenberg	6.404	276	23,2
13 Kumpfmühl - Ziegetsdorf - Neuprüll	22.598	379	59,6
14 Großprüfening - Dechbetten - Königswiesen	7.175	348	20,6
15 Westenviertel	23.235	685	33,9
16 Ober-/Niederwinzer - Kager	816	346	2,4
17 Oberisling - Leoprechting - Graß	3.473	897	3,9
18 Burgweinting - Harting	6.685	1.267	5,3
Stadt Regensburg	141.394	8.070	17,5

Quelle: Bevölkerungsfortschreibung der Stadt Regensburg - eigene Berechnung

# Witterungsverhältnisse



## 1.8 Lufttemperatur

Monat	Monatsmittel in °C					Abweichung gegenüber langjährigem Mittel <sup>1)</sup>				
	1994	1995	1996	1997	1998	1994	1995	1996	1997	1998
Januar	2,3	- 1,1	- 3,4	- 4,3	0,7	+ 4,5	+ 1,0	- 1,3	- 2,2	+ 2,8
Februar	0,5	4,1	- 2,6	3,1	2,6	+ 1,1	+ 4,5	- 2,2	+ 3,5	+ 3,0
März	7,2	3,4	1,1	5,9	4,9	+ 3,8	- 0,2	- 2,5	+ 2,3	+ 1,3
April	8,0	9,7	8,5	6,6	9,6	- 0,1	+ 1,6	+ 0,4	- 1,5	+ 1,5
Mai	13,8	13,3	13,0	14,0	15,0	+ 1,2	+ 0,4	+ 0,1	+ 1,1	+ 2,1
Juni	17,5	14,6	17,5	16,7	17,8	+ 1,2	- 1,6	+ 1,3	+ 0,5	+ 1,6
Juli	22,2	21,0	16,5	17,2	17,8	+ 4,5	+ 3,1	- 1,4	- 0,7	- 0,1
August	19,5	18,1	17,1	19,7	18,7	+ 2,6	+ 0,9	- 0,1	+ 2,5	+ 1,5
September	14,1	12,5	11,2	14,3	13,5	+ 0,7	- 1,2	- 2,5	+ 0,6	- 0,2
Oktober	6,8	10,9	9,1	7,1	9,2	- 1,3	+ 2,5	+ 0,7	- 1,3	+ 0,8
November	6,9	1,4	4,6	3,7	1,3	+ 3,9	- 1,5	+ 1,7	+ 0,8	- 1,6
Dezember	2,5	- 1,3	- 3,8	1,4	- 0,6	+ 3,1	- 0,7	- 3,2	+ 2,0	-
Insgesamt	10,1	8,9	7,4	8,8	9,2	+ 2,1	+ 0,7	- 0,8	+ 0,6	+ 1,0

Monat	Minimum in °C					Maximum in °C				
	1994	1995	1996	1997	1998	1994	1995	1996	1997	1998
Januar	- 9,2	- 12,6	- 11,9	- 17,2	- 10,3	12,9	14,7	4,4	4,6	13,5
Februar	- 13,4	- 4,1	- 15,4	- 12,7	- 15,9	13,5	16,9	8,4	16,1	15,2
März	- 4,1	- 4,9	- 9,3	- 4,4	- 5,7	19,0	18,4	14,9	17,5	21,7
April	- 2,4	- 0,9	- 4,5	- 4,6	- 0,1	25,1	26,1	28,2	22,0	24,3
Mai	1,6	- 1,3	2,0	1,1	2,5	25,0	29,0	28,8	30,2	30,1
Juni	4,5	6,7	6,5	1,9	4,9	33,5	29,8	33,8	31,9	34,1
Juli	11,8	10,5	6,4	9,3	8,3	33,9	36,3	28,6	27,6	35,9
August	6,0	7,0	7,9	10,5	6,3	34,2	31,5	30,5	31,4	35,3
September	4,1	3,8	2,8	1,8	3,8	25,6	23,6	23,7	28,0	26,5
Oktober	- 2,8	- 1,4	- 0,9	- 5,8	1,9	21,3	22,7	24,2	24,2	12,3
November	- 0,4	- 8,7	- 4,6	- 7,4	- 10,3	19,1	10,0	15,3	17,7	11,1
Dezember	- 6,7	- 11,3	- 22,0	- 7,8	- 12,7	12,2	10,4	4,9	10,3	9,2
Insgesamt	- 13,4	- 12,6	- 22,0	- 17,2	- 15,9	34,2	36,3	33,8	31,9	35,9

<sup>1)</sup> Durchschnittswert der Jahre 1951 -1980; ab 1995 Durchschnittswert der Jahre 1961 - 1990

## 1.9 Luftdruck und Luftfeuchtigkeit



Monat	Luftdruck						Luftfeuchtigkeit						
	Monatsmittel (hPa)					1)	Monatsmittel (%)					2)	3)
	1994	1995	1996	1997	1998		1994	1995	1996	1997	1998		
Januar	970,6	972,4	973,0	979,0	974,7	974,1	84	83	85	89	86	88	88
Februar	971,3	971,0	969,2	977,9	981,8	972,6	81	81	80	80	83	84	84
März	974,2	970,1	972,1	979,3	977,7	969,0	77	74	76	83	71	78	78
April	967,4	970,7	972,7	974,3	963,4	968,5	73	72	68	68	72	69	72
Mai	969,8	971,5	969,4	972,2	972,4	970,6	69	70	74	65	63	72	71
Juni	974,7	972,5	975,9	968,8	973,7	971,5	68	79	68	72	73	71	72
Juli	974,2	973,1	974,4	973,9	971,4	972,1	61	69	74	79	75	72	72
August	972,0	973,1	973,2	974,7	974,6	972,3	67	71	77	71	65	75	75
September	971,6	969,8	971,7	978,4	970,0	974,3	81	83	81	74	85	79	79
Oktober	974,0	979,7	974,9	974,4	971,3	972,1	84	88	84	81	91	84	84
November	976,5	974,5	968,7	968,3	974,8	972,5	89	89	87	86	92	87	87
Dezember	977,1	972,5	971,0	970,4	977,8	971,9	87	88	88	92	92	89	89
Insgesamt	972,8	972,6	972,2	974,3	973,6	971,8	77	79	79	78	79	79	79

1) Langjähriges Mittel Jahre 1931 -1960

2) Langjähriges Mittel der Jahre 1955 -1974

3) Langjähriges Mittel der Jahre 1951 -1980

## 1.10 Niederschlagsmenge



Monat	Niederschlagsmenge in mm					1)	Tageshöchstwert in mm				
	1994	1995	1996	1997	1998		1994	1995	1996	1997	1998
Januar	40	63	15	6	33	41	6,2	22,5	6,2	3,2	6,3
Februar	26	30	23	53	22	40	5,8	7,2	8,7	18,8	14,7
März	44	61	14	48	39	38	4,9	9,7	5,2	8,9	8,5
April	54	40	23	35	18	44	24,5	13,3	12,6	9,6	4,3
Mai	62	82	63	15	35	59	11,8	31,5	15,2	3,9	11,9
Juni	71	94	83	96	97	87	28,8	37,7	17,7	13,8	24,4
Juli	72	69	89	95	53	77	38,1	29,0	21,2	19,2	7,2
August	77	106	90	24	28	75	24,6	28,5	30,9	9,4	8,0
September	57	72	16	28	123	49	10,7	23,0	3,6	13,0	24,7
Oktober	49	17	61	54	153	42	12,4	6,6	14,5	19,2	37,2
November	46	59	54	23	64	44	10,5	10,9	18,2	13,2	11,7
Dezember	59	44	38	48	19	47	13,9	9,8	9,9	10,6	3,9
Insgesamt	655	737	569	526	684	643	38,1	37,7	30,9	19,2	37,2

1) Langjähriges Mittel der Jahre 1961 -1990

Quelle: Wetterstation Regensburg, Riesengebirgstraße 95

## 1.11 Sonnenscheindauer und Bewölkung



Monat	Sonnenscheindauer														
	Sonnenscheinstunden					Abw. gegenüber langj. Mittel <sup>1)</sup>					Mittl. tägl. Sonnenscheindauer in Std.				
	1994	1995	1996	1997	1998	1994	1995	1996	1997	1998	1994	1995	1996	1997	1998
Januar	33	48	58	32	81	- 16	+ 4	+ 14	- 12	+ 37	1,1	1,6	1,9	1,0	2,6
Februar	82	42	107	90	101	+ 8	- 36	+ 29	+ 13	+ 23	2,9	1,5	3,7	3,2	3,6
März	102	138	138	102	128	- 34	+ 12	+ 12	- 24	+ 2	3,3	4,4	4,5	3,3	4,1
April	149	121	169	180	135	- 20	- 46	+ 2	+ 13	- 32	5,0	4,0	5,6	6,0	4,5
Mai	228	226	153	270	236	+ 16	+ 18	- 55	+ 62	+ 28	7,3	7,3	4,9	8,7	7,6
Juni	223	141	255	215	222	+ 3	- 74	+ 40	- 0	+ 7	7,4	4,7	8,5	7,2	7,4
Juli	311	283	233	180	156	+ 78	+ 47	- 3	- 56	- 80	10,0	9,1	7,5	5,8	5,0
August	233	219	182	242	244	+ 21	+ 3	- 34	+ 26	+ 28	7,5	7,1	5,9	7,8	7,9
September	134	117	77	259	116	- 36	- 48	- 88	+ 94	- 49	4,5	3,9	2,6	8,6	3,9
Oktober	127	100	90	133	51	+ 16	- 7	- 17	+ 25	- 56	4,1	3,2	2,9	4,3	1,6
November	38	37	41	64	34	- 7	- 9	- 5	+ 18	- 12	1,3	1,2	1,4	2,1	1,1
Dezember	49	26	71	38	49	+ 11	- 13	+ 33	+ 0	+ 11	1,6	0,8	2,3	1,2	1,6
Insgesamt	1.706	1.497	1.574	1.804	1.553	+ 38	-149	- 72	+158	- 93	4,7	4,1	4,3	4,9	4,3

Monat	Bewölkung <sup>2)</sup>														
	Heitere Tage 0 - 1,5					Trübe Tage 6,5 - 8					Monatsmittel 0 - 8				
	1994	1995	1996	1997	1998	1994	1995	1996	1997	1998	1994	1995	1996	1997	1998
Januar	2	1	4	-	3	21	21	18	23	14	6,5	6,5	5,8	6,8	5,6
Februar	6	-	3	2	3	11	11	15	12	11	5,0	5,9	5,3	5,4	5,1
März	-	3	5	5	5	15	11	9	17	13	6,2	5,0	4,6	5,5	5,3
April	2	-	7	4	2	9	15	15	9	11	5,2	5,8	4,9	4,5	5,6
Mai	4	2	1	3	4	7	12	15	2	8	4,4	5,1	5,8	4,0	4,3
Juni	2	2	6	-	-	5	16	8	11	7	4,8	5,7	4,4	5,5	5,1
Juli	6	6	3	-	-	3	5	7	13	16	3,4	3,8	4,9	5,7	6,0
August	4	7	2	4	6	4	7	11	6	8	4,4	4,2	4,9	3,9	4,1
September	1	-	-	11	2	7	12	19	2	16	5,1	5,5	6,3	3,0	6,1
Oktober	2	1	2	3	-	7	13	17	12	20	5,1	5,6	6,0	5,1	6,7
November	2	2	-	5	1	24	23	17	20	21	6,9	6,9	6,7	6,1	6,4
Dezember	1	-	2	-	2	21	23	16	21	18	6,6	6,9	5,7	6,7	6,2
Insgesamt	32	24	35	37	28	134	169	167	148	163	5,3	5,6	5,4	5,2	5,5

<sup>1)</sup> Durchschnittswert der Jahre 1951 -1980; ab 1995 Durchschnittswert der Jahre 1961 - 1990

<sup>2)</sup> in Achtel der Himmelsfläche ( von 0 = klarer bis 8 = bedeckter Himmel)

## 1.12 Sonstige klimatische Angaben



Monat	Sommertage <sup>1)</sup>					Frosttage <sup>2)</sup>					Eistage <sup>3)</sup>				
	1994	1995	1996	1997	1998	1994	1995	1996	1997	1998	1994	1995	1996	1997	1998
Januar	-	-	-	-	-	12	25	31	31	21	3	15	18	21	9
Februar	-	-	-	-	-	15	11	26	13	14	3	-	14	2	2
März	-	-	-	-	-	5	18	24	8	11	-	-	4	-	-
April	1	3	3	-	-	7	2	8	12	1	-	-	-	-	-
Mai	1	5	3	8	9	-	1	-	-	-	-	-	-	-	-
Juni	14	6	11	11	15	-	-	-	-	-	-	-	-	-	-
Juli	27	24	11	15	11	-	-	-	-	-	-	-	-	-	-
August	18	17	10	25	19	-	-	-	-	-	-	-	-	-	-
September	1	-	-	7	2	-	-	-	-	-	-	-	-	-	-
Oktober	-	-	-	-	-	8	4	4	8	-	-	-	-	-	-
November	-	-	-	-	-	1	16	9	10	18	-	2	-	-	6
Dezember	-	-	-	-	-	19	26	28	16	24	5	14	16	4	12
Insgesamt	62	55	38	66	56	67	103	130	98	89	11	31	52	27	29

Monat	Tage mit														
	Gewitter					Nebel					Schneefall				
	1994	1995	1996	1997	1998	1994	1995	1996	1997	1998	1994	1995	1996	1997	1998
Januar	1	1	-	-	-	1	6	4	9	6	3	5	1	4	5
Februar	-	2	-	2	-	4	-	4	3	9	3	-	9	-	-
März	1	1	1	1	-	3	3	3	3	1	1	3	10	-	-
April	-	2	-	-	-	2	-	4	-	3	-	-	1	2	-
Mai	4	4	4	3	2	-	1	1	1	1	-	-	-	-	-
Juni	6	2	6	5	7	3	5	2	2	2	-	-	-	-	-
Juli	8	6	5	11	6	4	1	4	7	1	-	-	-	-	-
August	7	9	6	2	3	-	1	4	3	2	-	-	-	-	-
September	3	1	-	2	1	6	5	4	2	5	-	-	-	-	-
Oktober	-	-	-	-	-	16	18	11	8	4	-	-	-	-	-
November	-	-	-	-	-	8	9	6	7	7	-	2	2	-	6
Dezember	-	-	-	-	-	8	8	8	7	9	1	1	2	1	10
Insgesamt	30	28	22	26	19	55	57	55	52	50	8	11	25	7	21

<sup>1)</sup> Maximum = 25 °C und mehr

<sup>2)</sup> Minimum = unter 0 °C

<sup>3)</sup> Maximum = unter 0 °C

Quelle: Wetterstation Regensburg, Riesengebirgstr. 95

## Wasserstände

### 1.13 Wasserstand Donaupegel - Eiserne Brücke <sup>1)</sup>



Monat	Höchster					Niedrigster <sup>2)</sup>				
	Wasserstand									
	1994	1995	1996	1997	1998	1994	1995	1996	1997	1998
Januar	402	576	289	284	270	244	226	219	214	215
Februar	332	467	264	425	224	241	276	211	213	201
März	382	396	359	402	304	263	242	202	244	206
April	586	406	267	315	245	270	285	225	215	209
Mai	342	404	342	284	267	261	270	219	216	192
Juni	329	492	291	266	307	233	292	209	205	188
Juli	304	302	420	419	241	210	233	215	234	196
August	312	459	312	244	256	207	213	215	201	188
September	272	430	321	236	378	217	230	211	192	190
Oktober	250	258	369	283	540	209	211	216	200	214
November	287	372	292	218	540	208	219	233	197	255
Dezember	346	460	313	320	398	215	214	232	197	226
Insgesamt	586	576	420	425	540	207	211	202	192	188

Monat	Mittlerer <sup>2)</sup>					Tage mit Hochwasser (400 cm und darüber)				
	Wasserstand									
	1994	1995	1996	1997	1998	1994	1995	1996	1997	1998
Januar	315	308	237	238	232	-	8	-	-	-
Februar	275	316	223	269	209	-	1	-	1	-
März	291	292	240	276	240	-	-	-	-	-
April	349	313	241	245	225	6	1	-	-	-
Mai	291	295	244	238	213	-	-	-	-	-
Juni	265	376	233	225	214	-	11	-	-	-
Juli	232	261	259	285	209	-	-	1	1	-
August	227	252	241	217	198	-	1	-	-	-
September	235	267	236	205	241	-	-	-	-	-
Oktober	219	224	241	219	275	-	-	-	-	2
November	230	247	251	204	364	-	-	-	-	10
Dezember	241	265	260	236	269	-	2	-	-	-
Insgesamt	264	285	242	238	241	6	24	1	2	12

<sup>1)</sup> Angaben in cm über Pegelnullpunkt. Der Pegel ist seit Januar 1986 eingestaut

Wasserstände kleiner als 440 cm können mit früheren Beobachtungen nicht mehr verglichen werden

<sup>2)</sup> Tagesmittelwert

Quelle: Wasser- und Schiffsamt Regensburg

## 1.14 Wasserstand Donaupegel - Schwabelweis<sup>1)</sup>



Monat	Höchster					Niedrigster <sup>2)</sup>				
	Wasserstand									
	1994	1995	1996	1997	1998	1994	1995	1996	1997	1998
Januar	434	596	344	361	330	314	302	299	296	297
Februar	372	497	329	460	305	313	336	295	294	290
März	411	428	395	439	354	326	316	288	315	292
April	599	438	330	360	316	329	341	303	296	291
Mai	380	425	384	340	325	325	329	299	297	280
Juni	372	514	344	329	354	309	342	295	292	278
Juli	353	350	442	441	312	294	307	297	308	282
August	361	459	358	318	320	293	294	296	286	277
September	333	433	364	310	403	296	305	296	282	282
Oktober	320	324	410	340	556	292	294	298	290	294
November	344	408	350	300	558	294	299	309	286	322
Dezember	394	484	382	367	427	300	297	309	286	305
Insgesamt	599	596	442	460	558	292	294	288	282	277

Monat	Mittlerer <sup>2)</sup>					Tage mit Hochwasser (440 cm und darüber)				
	Wasserstand									
	1994	1995	1996	1997	1998	1994	1995	1996	1997	1998
Januar	362	365	311	319	307	-	7	-	-	-
Februar	334	365	303	333	295	-	1	-	1	-
März	343	349	314	336	311	-	-	-	-	-
April	391	362	315	315	302	6	-	-	-	-
Mai	345	346	317	311	295	-	-	-	-	-
Juni	328	408	309	303	295	-	7	-	-	-
Juli	308	323	327	341	292	-	-	1	1	-
August	306	318	314	299	287	-	1	-	-	-
September	309	329	311	292	312	-	-	-	-	-
Oktober	299	302	315	301	336	-	-	-	-	2
November	308	318	321	291	407	-	-	-	-	10
Dezember	316	332	328	310	332	-	2	-	-	-
Insgesamt	329	343	315	312	314	6	18	1	2	12

<sup>1)</sup> Angaben in cm über Pegelnullpunkt. Der Pegel ist seit Januar 1986 eingestaut  
Wasserstände kleiner als 470 cm können mit früheren Beobachtungen nicht mehr verglichen werden

<sup>2)</sup> Tagesmittelwert

Quelle: Wasser- und Schiffsamt Regensburg

## 1.15 Wasserstand Naabpegel - Heitzenhofen<sup>1)</sup>



Monat	Höchster					Niedrigster <sup>2)</sup>				
	Wasserstand									
	1994	1995	1996	1997	1998	1994	1995	1996	1997	1998
Januar	258	555	155	92	159	120	97	71	67	77
Februar	218	436	122	387	92	115	167	65	65	64
März	208	250	190	351	177	129	125	66	134	72
April	234	254	130	168	86	118	127	82	90	57
Mai	122	126	106	114	85	85	82	71	64	44
Juni	100	210	85	94	125	57	99	51	51	46
Juli	97	108	135	134	75	48	72	63	61	46
August	99	102	113	82	80	37	56	56	50	33
September	113	192	96	68	257	54	76	59	45	36
Oktober	88	132	184	92	471	61	79	65	51	95
November	145	182	167	74	468	60	91	90	47	146
Dezember	243	340	166	154	242	74	75	82	47	114
Insgesamt	258	555	190	387	471	37	56	51	45	33

Monat	Mittlerer <sup>2)</sup>					Tage mit Hochwasser (270 cm und darüber)				
	Wasserstand									
	1994	1995	1996	1997	1998	1994	1995	1996	1997	1998
Januar	188	203	98	77	98	-	8	-	-	-
Februar	153	215	77	157	73	-	3	-	3	-
März	166	166	104	172	103	-	-	-	1	-
April	161	169	103	115	70	-	-	-	-	-
Mai	96	103	83	83	53	-	-	-	-	-
Juni	76	142	65	68	63	-	-	-	-	-
Juli	59	86	86	83	55	-	-	-	-	-
August	60	66	75	59	45	-	-	-	-	-
September	73	98	66	50	117	-	-	-	-	-
Oktober	69	93	87	64	177	-	-	-	-	3
November	86	115	107	53	261	-	-	-	-	12
Dezember	110	124	99	77	157	-	3	-	-	-
Insgesamt	108	132	88	88	106	-	14	-	4	15

<sup>1)</sup> Angaben in cm über Pegelnullpunkt

<sup>2)</sup> Tagesmittelwert

## 1.16 Wasserstand Regenpegel - Regenstau<sup>1)</sup>



Monat	Höchster					Niedrigster <sup>2)</sup>				
	Wasserstand									
	1994	1995	1996	1997	1998	1994	1995	1996	1997	1998
Januar	244	358	113	95	105	72	68	49	67	42
Februar	142	265	117	376	63	72	115	50	57	40
März	168	222	118	191	179	85	73	42	75	46
April	145	227	88	161	61	71	106	54	55	39
Mai	83	184	117	119	62	55	64	46	48	23
Juni	103	234	124	97	121	35	74	31	35	20
Juli	68	72	226	114	71	31	49	49	34	29
August	188	95	85	96	57	24	40	39	37	20
September	87	342	93	55	295	27	53	40	25	17
Oktober	82	95	269	105	380	34	47	37	28	55
November	131	194	160	57	375	33	62	63	34	90
Dezember	305	240	119	187	182	47	55	53	34	74
Insgesamt	305	358	269	376	380	24	40	31	25	17

Monat	Mittlerer <sup>2)</sup>					Tage mit Hochwasser (230 cm und darüber)				
	Wasserstand									
	1994	1995	1996	1997	1998	1994	1995	1996	1997	1998
Januar	115	134	72	77	59	-	7	-	-	-
Februar	95	136	64	108	50	-	-	-	3	-
März	106	107	66	102	79	-	-	-	-	-
April	96	135	66	74	50	-	-	-	-	-
Mai	63	87	59	66	35	-	-	-	-	-
Juni	54	109	53	47	44	-	-	-	-	-
Juli	41	59	78	59	40	-	-	-	-	-
August	45	49	54	47	31	-	-	-	-	-
September	38	84	48	33	81	-	1	-	-	1
Oktober	44	58	64	47	98	-	-	2	-	3
November	55	91	79	38	174	-	-	-	-	8
Dezember	86	85	71	65	95	2	1	-	-	-
Insgesamt	70	95	65	64	70	2	9	2	3	12

<sup>1)</sup> Angaben in cm über Pegelnullpunkt

<sup>2)</sup> Tagesmittelwert

Quelle: Bayerisches Landesamt für Wasserwirtschaft

# 2

## Bevölkerung



Tabellen-Nr. 2.1 bis 2.26



## Bevölkerung

Die in diesem Statistischen Jahrbuch vorkommenden Bevölkerungsbegriffe unterscheiden sich voneinander wie folgt:

### Wohnbevölkerung

Die Wohnbevölkerung umfaßt diejenigen Personen, die in dem angegebenen Gebiet ihre ständige Wohnung haben. Personen mit mehreren Wohnungen werden für die Gemeinde gezählt, von der aus sie zur Arbeit oder Ausbildung gehen. Für Nichterwerbstätige bzw. nicht in Ausbildung stehende Personen erfolgt die Zuordnung nach dem Ort ihres überwiegenden Aufenthaltes.

Die Wohnbevölkerung war bis Ende 1982 Basis für die Ermittlung der amtlichen Einwohnerzahl.

### Bevölkerung am Ort der Hauptwohnung

Zur Bevölkerung am Ort der Hauptwohnung gehören diejenigen Personen, die im betreffenden Gebiet ihre alleinige Wohnung bzw. ihre Hauptwohnung im Sinne des § 12 des Melderechtsrahmengesetzes vom 16. August 1980 haben.

Nach § 12 des Melderechtsrahmengesetzes ist die Hauptwohnung die vorwiegend benutzte Wohnung des Einwohners. Hauptwohnung eines verheirateten Einwohners, der nicht dauernd getrennt von seiner Familie lebt, ist die vorwiegend benutzte Wohnung der Familie. In Zweifelsfällen ist die vorwiegend benutzte Wohnung dort, wo der Schwerpunkt der Lebensbeziehungen des Einwohners liegt.

### Gesamtbevölkerung (Wohnberechtigte Bevölkerung)

Zur Gesamtbevölkerung zählen diejenigen Personen, die im betreffenden Gebiet eine Wohnung haben, unabhängig davon, ob es sich um eine Haupt- oder Nebenwohnung handelt.

Sofern nicht ausdrücklich etwas anderes angegeben ist (beispielsweise in Fußnoten), handelt es sich bei den Einwohnerbestands- und -bewegungsdaten des Statistischen Jahrbuchs der Stadt Regensburg stets um nach dem Begriff für die Gesamtbevölkerung aufbereitete stadt-eigene Daten.

## Bevölkerungsstand und -entwicklung

### 2.1 Die Entwicklung des Bevölkerungsstandes nach dem jeweiligen Gebietsstand bei den Volkszählungen und deren Fortschreibung <sup>1)</sup>



Jahr	insgesamt	davon			
		Zahl		Prozent	
		männlich	weiblich	männlich	weiblich
1830 (01.06.)	16.287	7.176	9.111	44,1	55,9
1833 (25.01.)	19.985	.	.	.	.
1840 (01.12.)	19.310	8.639	10.671	44,7	55,3
1843 (01.12.)	20.678	9.471	11.207	45,8	54,2
1846 (01.12.)	20.988	9.574	11.414	45,6	54,4
1849 (01.12.)	21.251	9.531	11.720	44,8	55,2
1852 (01.12.)	22.286	10.071	12.215	45,2	54,8
1855 (01.12.)	22.785	10.256	12.529	45,0	55,0
1858 (01.12.)	23.362	10.754	12.608	46,0	54,0
1861 (01.12.)	24.279	11.074	13.205	45,6	54,4
1864 (01.12.)	25.981	12.049	13.932	46,4	53,6
1867 (03.12.)	26.646	12.149	14.497	45,6	54,4
1871 (01.12.)	29.182	13.804	15.378	47,3	52,7
1875 (01.12.)	31.504	15.241	16.263	48,4	51,6
1880 (01.12.)	34.542	16.557	17.985	47,9	52,1
1885 (01.12.)	36.093	17.045	19.048	47,2	52,8
1890 (01.12.)	37.934	18.242	19.692	48,1	51,9
1895 (02.12.)	41.471	19.991	21.480	48,2	51,8
1900 (01.12.)	45.429	22.143	23.286	48,7	51,3
1905 (01.12.)	48.801	23.522	25.279	48,2	51,8
1907	48.703	23.398	25.305	48,0	52,0
1910 (01.12.)	52.624	25.510	27.114	48,5	51,5
1916 (01.12.)	52.071	24.538	27.533	47,1	52,9
1917	52.663	24.941	27.722	47,4	52,6
1919 (08.10.)	52.520	24.383	28.137	46,4	53,6
1925 (16.06.)	76.948	36.728	40.220	47,7	52,3
1933	81.106	38.442	42.664	47,4	52,6
1939 (17.05.)	95.631	47.844	47.787	50,0	50,0
1946 (29.10.)	115.450	56.128	59.322	48,6	51,4
1950 (13.09.)	117.291	54.226	63.065	46,2	53,8
1956 (25.09.)	120.324	54.550	65.774	45,3	54,7
1957	121.582	55.131	66.451	45,3	54,7
1958	123.214	56.089	67.125	45,5	54,5
1959	124.632	56.913	67.719	45,7	54,3
1960	124.414	56.663	67.751	45,5	54,5
1961 (06.06.)	125.047	56.906	68.141	45,5	54,5
1961	124.563	56.537	68.026	45,4	54,6

<sup>1)</sup> wo nichts anderes vermerkt, Bevölkerungsstand jeweils zum 31.12. (Wohnbevölkerung); ab 1987 Gesamtbevölkerung

Jahr	insgesamt	davon			
		Zahl		Prozent	
		männlich	weiblich	männlich	weiblich
1962	125.142	56.861	68.281	45,4	54,6
1963	125.180	56.866	68.314	45,4	54,6
1964	125.138	56.874	68.264	45,4	54,6
1965	125.349	57.141	68.208	45,6	54,4
1966	125.691	57.454	68.237	45,7	54,3
1967	125.300	57.314	67.986	45,7	54,3
1968	126.499	57.856	68.643	45,7	54,3
1969	128.816	59.816	69.000	46,4	53,6
1970 (27.05.)	129.589	60.052	69.537	46,3	53,7
1970	131.063	61.038	70.025	46,6	53,4
1971	131.639	62.064	69.575	47,1	52,9
1972	133.355	63.209	70.146	47,4	52,6
1973	133.781	63.339	70.442	47,3	52,7
1974	132.903	62.823	70.080	47,3	52,7
1975	131.604	62.135	69.469	47,2	52,8
1976	129.857	61.177	68.680	47,1	52,9
1977	133.541	63.102	70.439	47,3	52,7
1978	132.905	62.694	70.211	47,2	52,8
1979	132.277	62.295	69.982	47,1	52,9
1980	132.088	62.325	69.763	47,2	52,8
1981	132.162	62.192	69.970	47,1	52,9
1982	131.016	61.424	69.592	46,9	53,1
1983	129.747	60.921	68.826	47,0	53,0
1984	128.966	60.778	68.188	47,1	52,9
1985	128.761	60.847	67.914	47,3	52,7
1986	129.417	61.494	67.923	47,5	52,5
1987 (25.05.)	127.781	60.118	67.663	47,0	53,0
1987	128.219	60.337	67.882	47,1	52,9
1988	129.255	60.941	68.314	47,1	52,9
1989	130.638	61.753	68.885	47,3	52,7
1990	132.838	63.241	69.597	47,6	52,4
1991	134.997	64.655	70.342	47,9	52,1
1992	137.157	66.126	71.031	48,2	51,8
1993	139.132	67.250	71.882	48,3	51,7
1994	140.197	67.706	72.491	48,3	51,7
1995	141.268	68.226	73.042	48,3	51,7
1996	141.142	67.971	73.171	48,2	51,8
1997	141.497	68.206	73.291	48,2	51,8
1998	141.394	68.114	73.280	48,2	51,8



## 2.2 Ein- (E) bzw. Ausgliederung (A) von Gemeinden bzw. Gemeindeteilen

Zeitpunkt		Gemeinde bzw. Gemeindeteil	Fläche in ha	Einwohner
1810/1818	(E)	Kumpfmühl	18,5	.
1904 (01.01.)	(E)	Karthaus-Prüll, Eisbuckel Ganghofersiedlung	219,9	787
1924 (01.04.)	(E)	Ober- und Niederwinzer, Kager, Pfaffenstein, Stadtamhof, Steinweg, Pfälzer Siedlung, Weichs, Reinhausen, Sallern, Gallingkofen, Wutzlhofen, Ödenthal, nördliche Konrad- siedlung, Schwabelweis, Vorderer und Hinterer Keilberg, Brandlberg	2.639,4	17.215
1938 (01.04.)	(E)	Ziegetsdorf, Dechbetten, Königswiesen, Großprüfening	585,7	1.642
1971 (01.01.)	(E)	Graß (teilweise)	4,3	10
1972 (01.07.)	(A)	Dechbetten (teilweise)	40,2	.
	(E)	Graß, Pentling, Oberisling, Burgweinting (teilweise)	198,2	678
	(A)	Neuprüll, Ziegetsdorf (teilweise)	18,0	.
1975 (01.01.)	(E)	Grünthal (teilweise)	73,1	-
1977 (01.01.)	(E)	Graß, Oberisling, Burgweinting, Harting Schwabelweis, Sallern (teilweise)	2.090,0	4.152
1978 (01.01.)	(E)	Barbing (teilweise)	547,6	422
1979 (01.10.)	(A)	Oberisling (teilweise)	0,3	-
1983 (01.02.)	(E)	Obertraubling (teilweise)	39,4	-
1984 (01.01.)	(A)	Burgweinting, Winzer (teilweise)	47,6	-
1985 (01.01.)	(A)	Großprüfening (teilweise)	0,2	-
1986 (01.01.)	(A)	Schwabelweis (teilweise)	0,1	-
1986 (01.07.)	(A)	Winzer (teilweise)	4,5	-
1987 (01.07.)	(A)	Schwabelweis (teilweise)	0,1	-
1990 (01.01.)	(A)	Dechbetten (teilweise)	1,1	-
1990 (01.07.)	(A)	Schwabelweis (teilweise)	0,1	-
1996 (01.07.)	(A)	Harting (teilweise)	1,2	-
	(E)	Obertraubling (teilweise)	0,5	-
	(A)	Großprüfening (teilweise)	0,8	-
	(E)	Kneiting (teilweise)	0,2	-
1996 (01.07.)	(E)	Sinzing (teilweise)	0,1	-
1997 (01.07.)	(A)	Graß (teilweise)	0,0	-
	(A)	Barbing (teilweise)	0,3	-
	(E)	Lappersdorf (teilweise)	5,8	-
	(A)	Sallern (teilweise)	0,7	-
	(E)	Kareth (teilweise)	5,5	-
	(A)	Sallern (teilweise)	10,7	-
	(A)	Steinweg (teilweise)	3,4	-

Quelle: Bevölkerungsfortschreibung der Stadt Regensburg

## 2.3 Bevölkerungsentwicklung



Entwicklungsmerkmal	1994	1995	1996	1997	1998
Einwohner am Jahresanfang	139.132	140.197	141.268	141.142	141.497
Lebendgeborene	1.122	1.157	1.162	1.220	1.252
Gestorbene	1.487	1.458	1.566	1.485	1.461
Natürlicher Saldo	- 365	- 301	- 404	- 265	- 209
Zugezogene	12.618	11.990	11.278	11.464	11.691
Weggezogene	11.188	10.618	11.000	10.844	11.585
Wanderungssaldo	+ 1.430	+ 1.372	+ 278	+ 620	+ 106
Gesamtsaldo	+ 1.065	+ 1.071	- 126	+ 355	- 103
Einwohner am Jahresende	140.197	141.268	141.142	141.497	141.394

Quelle: Bevölkerungsfortschreibung der Stadt Regensburg

## 2.4 Bevölkerungsentwicklung im Jahresverlauf (Zu- oder Abnahme)



M o n a t	1994	1995	1996	1997	1998
Januar	+ 60	+ 69	- 154	- 45	- 60
Februar	- 9	- 70	- 82	- 50	- 37
März	- 83	+ 10	- 97	- 225	- 180
April	- 75	+ 184	- 148	- 30	- 39
Mai	+ 151	+ 37	- 82	+ 76	- 17
Juni	+ 36	+ 84	- 131	- 70	- 93
Juli	- 286	- 152	- 233	- 216	- 347
August	- 441	- 314	- 244	- 149	- 468
September	+ 343	+ 44	+ 147	+ 42	- 38
Oktober	+ 845	+ 709	+ 488	+ 776	+ 855
November	+ 645	+ 559	+ 510	+ 388	+ 382
Dezember	- 121	- 89	- 100	- 142	- 61
Insgesamt	+ 1.065	+ 1.071	- 126	+ 355	- 103

Quelle: Bevölkerungsfortschreibung der Stadt Regensburg

## 2.5 Bevölkerungsstand in den Stadtbezirken



Stadtbezirk	1994	1995	1996	1997	1998
1 Innenstadt	14.518	14.448	14.299	14.291	13.914
2 Stadtamhof	2.222	2.191	2.148	2.146	2.137
3 Steinweg - Pfaffenstein	3.251	3.393	3.400	3.493	3.657
4 Sallern - Gallingskofen	3.559	3.625	3.584	3.632	3.644
5 Konradsiedlung - Wutzlhofen	10.888	11.015	10.983	10.810	10.648
6 Brandlberg - Keilberg	2.179	2.209	2.224	2.234	2.270
7 Reinhausen	8.952	8.979	8.971	8.938	8.875
8 Weichs	3.165	3.134	3.122	3.132	3.112
9 Schwabelweis	1.698	1.705	1.711	1.686	1.683
10 Ostenviertel	8.302	8.216	7.970	7.929	7.886
11 Kasernenviertel	13.432	13.316	13.127	13.163	13.182
12 Galgenberg	6.193	6.341	6.412	6.420	6.404
13 Kumpfmühl - Ziegetsdorf - Neuprüll	22.751	22.741	22.729	22.782	22.598
14 Großprüfening - Dechbetten - Königswiesen	6.636	7.076	7.107	7.100	7.175
15 Westenviertel	22.889	22.794	23.007	23.169	23.235
16 Ober-/Niederwinzer - Kager	728	766	787	802	816
17 Oberisling - Graß	3.251	3.313	3.371	3.449	3.473
18 Burgweinting - Harting	5.583	6.006	6.190	6.321	6.685
Stadt Regensburg	140.197	141.268	141.142	141.497	141.394

Quelle: Bevölkerungsfortschreibung der Stadt Regensburg

## 2.6 Bevölkerungsentwicklung in den Stadtbezirken (Zu- oder Abnahme)



Stadtbezirk	1994	1995	1996	1997	1998
1 Innenstadt	- 140	- 70	- 149	- 8	- 377
2 Stadtamhof	- 45	- 31	- 43	- 2	- 9
3 Steinweg - Pfaffenstein	+ 30	+ 142	+ 7	+ 93	+ 164
4 Sallern - Gallingshofen	+ 37	+ 66	- 41	+ 48	+ 12
5 Konradsiedlung - Wutzlhofen	+ 23	+ 127	- 32	- 173	- 162
6 Brandlberg - Keilberg	+ 25	+ 30	+ 15	+ 10	+ 36
7 Reinhausen	- 78	+ 27	- 8	- 33	- 63
8 Weichs	- 12	- 31	- 12	+ 10	- 20
9 Schwabelweis	- 16	+ 7	+ 6	- 25	- 3
10 Ostenviertel	- 82	- 86	- 246	- 41	- 43
11 Kasernenviertel	- 244	- 116	- 189	+ 36	+ 19
12 Galgenberg	+ 5	+ 148	+ 71	+ 8	- 16
13 Kumpfmühl - Ziegetsdorf - Neuprüll	+ 204	- 10	- 12	+ 53	- 184
14 Großprüfening - Dechbetten - Königswiesen	+ 173	+ 440	+ 31	- 7	+ 75
15 Westenviertel	+ 86	- 95	+ 213	+ 162	+ 66
16 Ober-/Niederwinzer - Kager	+ 9	+ 38	+ 21	+ 15	+ 14
17 Oberisling - Graß	+ 160	+ 62	+ 58	+ 78	+ 24
18 Burgweinting - Harting	+ 930	+ 423	+ 184	+ 131	+ 364
Stadt Regensburg	+ 1.065	+ 1.071	- 126	+ 355	- 103

Quelle: Bevölkerungsforschreibung der Stadt Regensburg

## 2.7 Bevölkerung nach der Religionszugehörigkeit



Zeitpunkt <sup>1)</sup>	Bevölkerung <sup>2)</sup>	davon					
		römisch-katholisch		evangelisch		sonstige / ohne	
		Zahl	in %	Zahl	in %	Zahl	in %
13.09.1950	117.291	98.835	84,3	16.313	13,9	2.143	1,8
06.06.1961	125.047	104.288	83,4	18.595	14,9	2.164	1,7
27.05.1970	129.589	106.827	82,4	18.729	14,5	4.033	3,1
25.05.1987	118.639	94.146	79,4	16.234	13,7	8.259	7,0
31.12.1987	135.722	106.758	78,7	19.157	14,1	9.807	7,2
31.12.1988	134.135	105.237	78,5	18.657	13,9	10.241	7,6
31.12.1989	135.617	105.246	77,6	18.824	13,9	11.547	8,5
31.12.1990	137.648	105.669	76,8	19.130	13,9	12.849	9,3
31.12.1991	140.021	105.944	75,7	19.425	13,9	14.652	10,5
31.12.1992	142.486	106.060	74,4	19.729	13,8	16.697	11,7
31.12.1993	144.249	105.836	73,4	20.173	14,0	18.240	12,6
31.12.1994	145.346	105.192	72,4	20.391	14,0	19.763	13,6
31.12.1995	146.351	104.106	71,1	20.697	14,1	21.548	14,7
31.12.1996	146.198	102.862	70,4	20.915	14,3	22.421	15,3
31.12.1997	146.605 <sup>3)</sup>	102.088	69,6	21.170	14,4	23.347	15,9
31.12.1998	140.945 <sup>3)</sup>	96.953	68,8	20.495	14,5	23.497	16,7

<sup>1)</sup> jeweiliger Gebietsstand

<sup>2)</sup> wohnberechtigte Bevölkerung nach Melderegister, vor 1980 Wohnbevölkerung, am 25.05.1987 Bevölkerung am Ort der Hauptwohnung

<sup>3)</sup> Karteibereinigung

Quelle: Bayerisches Landesamt für Statistik und Datenverarbeitung, Auswertungen aus dem Einwohnerwesen

## 2.8 Bevölkerung nach dem Familienstand



Zeitpunkt <sup>1)</sup>	Bevölkerung <sup>2)</sup>	davon							
		ledig		verheiratet		verwitwet		geschieden	
		Zahl	in %	Zahl	in %	Zahl	in %	Zahl	in %
13.09.1950	117.291	55.004	46,9	51.438	43,9	9.024	7,7	1.825	1,6
06.06.1961	125.047	53.276	42,6	58.600	46,9	10.881	8,7	2.290	1,8
27.05.1970	129.589	53.214	41,1	61.695	47,6	11.860	9,2	2.820	2,2
25.05.1987	118.639	47.887	40,4	52.906	44,6	12.241	10,3	5.605	4,7
31.12.1987	135.722	60.306	44,4	57.140	42,1	11.990	8,8	6.286	4,6
31.12.1988	134.135	59.143	44,1	56.748	42,3	11.899	8,9	6.345	4,7
31.12.1989	135.617	59.818	44,1	57.400	42,3	11.846	8,7	6.553	4,8
31.12.1990	137.648	60.938	44,3	58.103	42,2	11.852	8,6	6.755	4,9
31.12.1991	140.021	62.458	44,6	58.854	42,0	11.789	8,4	6.920	4,9
31.12.1992	142.486	63.761	44,7	60.063	42,2	11.677	8,2	6.985	4,9
31.12.1993	144.249	65.333	45,3	60.054	41,6	11.595	8,0	7.267	5,0
31.12.1994	145.346	66.153	45,5	60.234	41,4	11.521	7,9	7.438	5,1
31.12.1995	146.351	67.152	45,9	60.245	41,2	11.355	7,8	7.599	5,2
31.12.1996	146.198	67.270	46,0	59.978	41,0	11.155	7,6	7.795	5,3
31.12.1997	146.605 <sup>3)</sup>	67.809	46,3	59.873	40,8	10.949	7,5	7.974	5,4
31.12.1998	140.945 <sup>3)</sup>	65.363	46,4	56.857	40,3	10.642	7,6	8.083	5,7

<sup>1)</sup> jeweiliger Gebietsstand

<sup>2)</sup> wohnberechtigte Bevölkerung nach Melderegister, vor 1980 Wohnbevölkerung, am 25.05.1987 Bevölkerung am Ort der Hauptwohnung

<sup>3)</sup> Karteibereinigung

Quelle: Bayerisches Landesamt für Statistik und Datenverarbeitung, Auswertungen aus dem Einwohnerwesen

## 2.9 Bevölkerung nach Altersjahren



Alter von ... bis unter ... Jahren	31. Dezember 1996			31. Dezember 1997			31. Dezember 1998			Anteil je Jahrgang in %		
	männlich	weiblich	insgesamt	männlich	weiblich	insgesamt	männlich	weiblich	insgesamt	1996	1997	1998
0 - 1	581	552	1.133	628	572	1.200	642	586	1.228	0,8	0,8	0,9
1 - 2	533	531	1.064	554	533	1.087	612	542	1.154	0,8	0,8	0,8
2 - 3	536	485	1.021	516	512	1.028	534	510	1.044	0,7	0,7	0,7
3 - 4	563	536	1.099	524	485	1.009	502	518	1.020	0,8	0,7	0,7
4 - 5	646	497	1.143	565	522	1.087	522	468	990	0,8	0,8	0,7
5 - 6	573	529	1.102	641	496	1.137	543	527	1.070	0,8	0,8	0,8
6 - 7	624	521	1.145	569	515	1.084	620	487	1.107	0,8	0,8	0,8
7 - 8	603	522	1.125	624	528	1.152	560	515	1.075	0,8	0,8	0,8
8 - 9	533	539	1.072	593	515	1.108	623	518	1.141	0,8	0,8	0,8
9 - 10	518	499	1.017	539	536	1.075	578	503	1.081	0,7	0,8	0,8
10 - 11	589	526	1.115	527	507	1.034	564	520	1.084	0,8	0,7	0,8
11 - 12	507	463	970	613	537	1.150	555	509	1.064	0,7	0,8	0,8
12 - 13	564	469	1.033	518	478	996	603	537	1.140	0,7	0,7	0,8
13 - 14	578	493	1.071	585	470	1.055	512	475	987	0,8	0,7	0,7
14 - 15	570	560	1.130	598	499	1.097	590	475	1.065	0,8	0,8	0,8
15 - 16	581	521	1.102	581	563	1.144	591	507	1.098	0,8	0,8	0,8
16 - 17	603	544	1.147	590	550	1.140	588	560	1.148	0,8	0,8	0,8
17 - 18	581	566	1.147	607	556	1.163	593	572	1.165	0,8	0,8	0,8
18 - 19	578	604	1.182	604	636	1.240	614	594	1.208	0,8	0,9	0,9
19 - 20	652	923	1.575	621	890	1.511	655	916	1.571	1,1	1,1	1,1
20 - 21	895	1.260	2.155	926	1.340	2.266	847	1.306	2.153	1,5	1,6	1,5
21 - 22	1.294	1.416	2.710	1.194	1.502	2.696	1.179	1.557	2.736	1,9	1,9	1,9
22 - 23	1.407	1.595	3.002	1.470	1.519	2.989	1.395	1.605	3.000	2,1	2,1	2,1
23 - 24	1.421	1.481	2.902	1.492	1.621	3.113	1.567	1.534	3.101	2,1	2,2	2,2
24 - 25	1.649	1.603	3.252	1.484	1.474	2.958	1.570	1.619	3.189	2,3	2,1	2,3
25 - 26	1.804	1.573	3.377	1.688	1.563	3.251	1.521	1.465	2.986	2,4	2,3	2,1
26 - 27	1.814	1.653	3.467	1.740	1.504	3.244	1.652	1.508	3.160	2,5	2,3	2,2
27 - 28	1.914	1.654	3.568	1.757	1.543	3.300	1.682	1.450	3.132	2,5	2,3	2,2
28 - 29	1.935	1.605	3.540	1.836	1.575	3.411	1.695	1.472	3.167	2,5	2,4	2,2
29 - 30	1.930	1.588	3.518	1.859	1.532	3.391	1.793	1.494	3.287	2,5	2,4	2,3
30 - 31	1.773	1.531	3.304	1.871	1.512	3.383	1.827	1.466	3.293	2,3	2,4	2,3
31 - 32	1.682	1.351	3.033	1.731	1.475	3.206	1.781	1.463	3.244	2,1	2,3	2,3
32 - 33	1.594	1.276	2.870	1.633	1.329	2.962	1.679	1.425	3.104	2,0	2,1	2,2
33 - 34	1.458	1.239	2.697	1.548	1.267	2.815	1.585	1.310	2.895	1,9	2,0	2,0
34 - 35	1.384	1.232	2.616	1.421	1.198	2.619	1.510	1.218	2.728	1,9	1,9	1,9
35 - 36	1.267	1.061	2.328	1.302	1.238	2.540	1.396	1.187	2.583	1,6	1,8	1,8
36 - 37	1.158	1.057	2.215	1.221	1.027	2.248	1.290	1.196	2.486	1,6	1,6	1,8
37 - 38	1.110	969	2.079	1.128	1.062	2.190	1.183	1.036	2.219	1,5	1,5	1,6
38 - 39	1.075	927	2.002	1.075	961	2.036	1.083	1.077	2.160	1,4	1,4	1,5
39 - 40	998	918	1.916	1.075	926	2.001	1.030	942	1.972	1,4	1,4	1,4
40 - 41	925	897	1.822	975	926	1.901	1.064	912	1.976	1,3	1,3	1,4
41 - 42	877	818	1.695	908	887	1.795	961	899	1.860	1,2	1,3	1,3

Alter von ... bis unter ... Jahren	31. Dezember 1996			31. Dezember 1997			31. Dezember 1998			Anteil je Jahrgang in %		
	männlich	weiblich	insgesamt	männlich	weiblich	insgesamt	männlich	weiblich	insgesamt	1996	1997	1998
42 - 43	817	815	1.632	872	809	1.681	883	869	1.752	1,2	1,2	1,2
43 - 44	804	824	1.628	815	798	1.613	859	802	1.661	1,2	1,1	1,2
44 - 45	826	801	1.627	806	821	1.627	795	784	1.579	1,2	1,1	1,1
45 - 46	777	828	1.605	820	811	1.631	791	832	1.623	1,1	1,2	1,1
46 - 47	863	818	1.681	771	833	1.604	788	803	1.591	1,2	1,1	1,1
47 - 48	767	796	1.563	866	826	1.692	751	828	1.579	1,1	1,2	1,1
48 - 49	798	848	1.646	757	785	1.542	851	812	1.663	1,2	1,1	1,2
49 - 50	765	759	1.524	795	841	1.636	735	784	1.519	1,1	1,2	1,1
50 - 51	693	731	1.424	755	755	1.510	783	826	1.609	1,0	1,1	1,1
51 - 52	543	602	1.145	691	732	1.423	734	755	1.489	0,8	1,0	1,1
52 - 53	769	787	1.556	534	585	1.119	675	732	1.407	1,1	0,8	1,0
53 - 54	765	750	1.515	750	775	1.525	524	576	1.100	1,1	1,1	0,8
54 - 55	766	762	1.528	752	748	1.500	732	763	1.495	1,1	1,1	1,1
55 - 56	875	914	1.789	756	760	1.516	748	746	1.494	1,3	1,1	1,1
56 - 57	930	944	1.874	860	903	1.763	738	759	1.497	1,3	1,2	1,1
57 - 58	845	952	1.797	912	943	1.855	853	895	1.748	1,3	1,3	1,2
58 - 59	764	917	1.681	830	940	1.770	894	940	1.834	1,2	1,3	1,3
59 - 60	746	826	1.572	759	902	1.661	811	939	1.750	1,1	1,2	1,2
60 - 61	701	750	1.451	724	822	1.546	734	902	1.636	1,0	1,1	1,2
61 - 62	670	792	1.462	685	749	1.434	713	815	1.528	1,0	1,0	1,1
62 - 63	641	774	1.415	670	788	1.458	673	745	1.418	1,0	1,0	1,0
63 - 64	525	629	1.154	632	767	1.399	661	790	1.451	0,8	1,0	1,0
64 - 65	543	661	1.204	510	622	1.132	623	763	1.386	0,9	0,8	1,0
65 - 66	534	634	1.168	532	663	1.195	495	614	1.109	0,8	0,8	0,8
66 - 67	572	768	1.340	518	631	1.149	530	653	1.183	0,9	0,8	0,8
67 - 68	581	701	1.282	563	749	1.312	495	629	1.124	0,9	0,9	0,8
68 - 69	556	773	1.329	553	686	1.239	536	737	1.273	0,9	0,9	0,9
69 - 70	483	757	1.240	539	765	1.304	537	683	1.220	0,9	0,9	0,9
70 - 71	454	772	1.226	467	736	1.203	519	740	1.259	0,9	0,9	0,9
71 - 72	470	903	1.373	437	761	1.198	446	725	1.171	1,0	0,8	0,8
72 - 73	389	792	1.181	456	884	1.340	410	746	1.156	0,8	0,9	0,8
73 - 74	394	832	1.226	375	768	1.143	435	865	1.300	0,9	0,8	0,9
74 - 75	395	831	1.226	379	804	1.183	348	745	1.093	0,9	0,8	0,8
75 - 76	450	873	1.323	376	812	1.188	353	792	1.145	0,9	0,8	0,8
76 - 77	382	846	1.228	425	842	1.267	357	775	1.132	0,9	0,9	0,8
77 - 78	299	630	929	360	811	1.171	398	809	1.207	0,7	0,8	0,9
78 - 79	184	406	590	278	588	866	338	775	1.113	0,4	0,6	0,8
79 - 80	154	400	554	174	388	562	257	555	812	0,4	0,4	0,6
80 u. m.	1.604	4.389	5.993	1.521	4.207	5.728	1.420	3.997	5.417	4,2	4,0	3,8
Insgesamt	67.971	73.171	141.142	68.206	73.291	141.497	68.114	73.280	141.394	100,0	100,0	100,0

Quelle: Bevölkerungsfortschreibung der Stadt Regensburg - eigene Berechnungen

## 2.10 Die Bevölkerung nach Altersgruppen, Geschlecht und Staatsangehörigkeit



Altersgruppe	Bevölkerung				
	insgesamt				
	1994	1995	1996	1997	1998
Bevölkerung insgesamt	140.197	141.268	141.142	141.497	141.394
davon im Alter von ... bis unter ... Jahren					
unter 6	6.823	6.746	6.562	6.548	6.506
6 - 15	9.328	9.507	9.678	9.751	9.744
15 - 25	20.765	20.497	20.174	20.220	20.369
25 - 45	49.675	50.652	50.934	51.214	51.244
45 - 65	30.313	30.478	30.586	30.716	30.817
65 und mehr	23.293	23.388	23.208	23.048	22.714
Deutsche insgesamt	127.861	128.276	127.819	127.814	128.056
in % der Bevölkerung insgesamt	91,2	90,8	90,6	90,3	90,6
davon im Alter von ... bis unter ... Jahren					
unter 6	5.959	5.753	5.549	5.530	5.523
6 - 15	8.258	8.361	8.495	8.511	8.549
15 - 25	18.221	17.937	17.620	17.679	17.939
25 - 45	44.193	44.899	45.093	45.211	45.414
45 - 65	28.331	28.368	28.308	28.304	28.391
65 und mehr	22.899	22.958	22.754	22.579	22.240
Ausländer insgesamt	12.336	12.992	13.323	13.683	13.338
in % der Bevölkerung insgesamt	8,8	9,2	9,4	9,7	9,4
davon im Alter von ... bis unter ... Jahren					
unter 6	864	993	1.013	1.018	983
6 - 15	1.070	1.146	1.183	1.240	1.195
15 - 25	2.544	2.560	2.554	2.541	2.430
25 - 45	5.482	5.753	5.841	6.003	5.830
45 - 65	1.982	2.110	2.278	2.412	2.426
65 und mehr	394	430	454	469	474

Bevölkerung									
männlich					weiblich				
1994	1995	1996	1997	1998	1994	1995	1996	1997	1998
67.706	68.226	67.971	68.206	68.114	72.491	73.042	73.171	73.291	73.280
3.654	3.567	3.432	3.428	3.355	3.169	3.179	3.130	3.120	3.151
4.846	4.983	5.086	5.166	5.205	4.482	4.524	4.592	4.585	4.539
10.285	10.026	9.661	9.569	9.599	10.480	10.471	10.513	10.651	10.770
26.524	27.035	27.145	27.261	27.269	23.151	23.617	23.789	23.953	23.975
14.645	14.763	14.746	14.829	14.812	15.668	15.715	15.840	15.887	16.005
7.752	7.852	7.901	7.953	7.874	15.541	15.536	15.307	15.095	14.840
60.660	60.952	60.689	60.812	60.983	67.201	67.324	67.130	67.002	67.073
43,3	43,1	43,0	43,0	43,1	47,9	47,7	47,6	47,4	47,4
3.232	3.080	2.941	2.930	2.890	2.727	2.673	2.608	2.600	2.633
4.312	4.404	4.479	4.523	4.583	3.946	3.957	4.016	3.988	3.966
8.927	8.681	8.379	8.339	8.415	9.294	9.256	9.241	9.340	9.524
23.152	23.587	23.712	23.774	23.910	21.041	21.312	21.381	21.437	21.504
13.471	13.558	13.493	13.523	13.538	14.860	14.810	14.815	14.781	14.853
7.566	7.642	7.685	7.723	7.647	15.333	15.316	15.069	14.856	14.593
7.046	7.274	7.282	7.394	7.131	5.290	5.718	6.041	6.289	6.207
5,0	5,1	5,2	5,2	5,0	3,8	4,0	4,3	4,4	4,4
422	487	491	498	465	442	506	522	520	518
534	579	607	643	622	536	567	576	597	573
1.358	1.345	1.282	1.230	1.184	1.186	1.215	1.272	1.311	1.246
3.372	3.448	3.433	3.487	3.359	2.110	2.305	2.408	2.516	2.471
1.174	1.205	1.253	1.306	1.274	808	905	1.025	1.106	1.152
186	210	216	230	227	208	220	238	239	247

Quelle: Bevölkerungsfortschreibung der Stadt Regensburg - eigene Berechnungen



## 2.11 Bevölkerung nach besonderen Altersgruppen

Bevölkerungsgruppe	Alter in Jahren	31. Dezember 1995						31. Dezember 1996					
		männlich		weiblich		insgesamt		männlich		weiblich		insgesamt	
		Zahl	%	Zahl	%	Zahl	%	Zahl	%	Zahl	%	Zahl	%
Säuglinge	unter 1	569	0,8	560	0,8	1.129	0,8	581	0,9	552	0,8	1.133	0,8
Kleinkinder	unter 3	1.703	2,5	1.608	2,2	3.311	2,3	1.650	2,4	1.568	2,1	3.218	2,3
Kindergartenjahrgänge	3 - 5	1.864	2,7	1.571	2,2	3.435	2,4	1.782	2,6	1.562	2,1	3.344	2,4
noch nicht Schulpflichtige	unter 6	3.567	5,2	3.179	4,4	6.746	4,8	3.432	5,0	3.130	4,3	6.562	4,6
Schulpflichtige	6 - 14	4.983	7,3	4.524	6,2	9.507	6,7	5.086	7,5	4.592	6,3	9.678	6,9
Berufsschulpflichtige, Auszubildende	15 - 17	1.741	2,6	1.583	2,2	3.324	2,4	1.765	2,6	1.631	2,2	3.396	2,4
Kinder und Jugendliche (Minderjährige)	unter 18	10.291	15,1	9.286	12,7	19.577	13,9	10.283	15,1	9.353	12,8	19.636	13,9
Volljährige	18 u.ä.	57.935	84,9	63.756	87,3	121.691	86,1	57.688	84,9	63.818	87,2	121.506	86,1
Erwerbsfähige	15 - 64	51.824	76,0	49.803	68,2	101.627	71,9	51.552	75,8	50.142	68,5	101.694	72,1
Personen im Rentenalter	65 u.ä.	7.852	11,5	15.536	21,3	23.388	16,6	7.901	11,6	15.307	20,9	23.208	16,4
Gebärfähige Frauen	15 - 44	.	.	34.088	46,7	.	.	.	.	34.302	46,9	.	.

Bevölkerungsgruppe	Alter in Jahren	31. Dezember 1997						31. Dezember 1998					
		männlich		weiblich		insgesamt		männlich		weiblich		insgesamt	
		Zahl	%	Zahl	%	Zahl	%	Zahl	%	Zahl	%	Zahl	%
Säuglinge	unter 1	628	0,9	572	0,8	1.200	0,8	642	0,9	586	0,8	1.228	0,9
Kleinkinder	unter 3	1.698	2,5	1.617	2,2	3.315	2,3	1.788	2,6	1.638	2,2	3.426	2,4
Kindergartenjahrgänge	3 - 5	1.730	2,5	1.503	2,1	3.233	2,3	1.567	2,3	1.513	2,1	3.080	2,2
noch nicht Schulpflichtige	unter 6	3.428	5,0	3.120	4,3	6.548	4,6	3.355	4,9	3.151	4,3	6.506	4,6
Schulpflichtige	6 - 14	5.166	7,6	4.585	6,3	9.751	6,9	5.205	7,6	4.539	6,2	9.744	6,9
Berufsschulpflichtige, Auszubildende	15 - 17	1.778	2,6	1.669	2,3	3.447	2,4	1.772	2,6	1.639	2,2	3.411	2,4
Kinder und Jugendliche (Minderjährige)	unter 18	10.372	15,2	9.374	12,8	19.746	14,0	10.332	15,2	9.329	12,7	19.661	13,9
Volljährige	18 u.ä.	57.834	84,8	63.917	87,2	121.751	86,0	57.782	84,8	63.951	87,3	121.733	86,1
Erwerbsfähige	15 - 64	51.659	75,7	50.491	68,9	102.150	72,2	51.680	75,9	50.750	69,3	102.430	72,4
Personen im Rentenalter	65 u.ä.	7.953	11,7	15.095	20,6	23.048	16,3	7.874	11,6	14.840	20,3	22.714	16,1
Gebärfähige Frauen	15 - 44	.	.	34.604	47,2	.	.	.	.	34.745	47,4	.	.

Quelle: Bevölkerungsfortschreibung der Stadt Regensburg - eigene Berechnungen

## 2.12 Ausländer nach ihrer Staatsangehörigkeit



Staatsangehörigkeit	1994		1995		1996		1997		1998	
	Ausländer am 31.12.									
	abs.	in %	abs.	in %	abs.	in %	abs.	in %	abs.	in %
Europäische Staaten	9.065	79,7	9.250	77,6	9.423	76,9	9.857	76,2	9.327	76,1
davon										
Staaten der Europäischen Union	1.467	12,9	2.060	17,3	1.952	15,9	2.106	16,7	2.044	16,7
davon Benelux-Staaten	93	0,8	110	0,9	99	0,8	96	0,7	89	0,7
Dänemark	31	0,3	30	0,3	17	0,1	21	0,2	22	0,2
Finnland	21	0,2	19	0,2	19	0,2	27	0,2	33	0,3
Frankreich	191	1,7	189	1,6	204	1,7	229	1,8	223	1,8
Griechenland	152	1,3	159	1,3	154	1,3	162	1,3	175	1,4
Großbritannien	217	1,9	217	1,8	228	1,9	232	1,8	179	1,5
Irland	45	0,4	54	0,5	46	0,4	49	0,4	37	0,3
Italien	455	4,0	452	3,8	426	3,5	479	3,7	490	4,0
Österreich <sup>1)</sup>	.	.	524	4,4	520	4,2	552	4,3	542	4,4
Portugal	63	0,6	92	0,8	28	0,2	35	0,3	34	0,3
Schweden	17	0,1	19	0,2	22	0,2	26	0,2	26	0,2
Spanien	182	1,6	195	1,6	189	1,5	198	1,5	194	1,6
Sonstige Europäische Staaten	7.598	66,8	7.190	60,3	7.471	61,0	7.751	59,9	7.283	59,4
darunter Bosnien u. Herzegowina	768	6,8	901	7,6	886	7,2	727	5,6	430	3,5
Jugoslawien (ehem.)	1.453	12,8	1.512	12,7	1.578	12,9	1.577	12,2	1.627	13,3
Kroatien	372	3,3	380	3,2	391	3,2	444	3,4	474	3,9
Österreich <sup>1)</sup>	526	4,6	.	.	.	.	.	.	.	.
Polen	536	4,7	524	4,4	495	4,0	509	3,9	493	4,0
Rumänien	359	3,2	310	2,6	347	2,8	377	2,9	341	2,8
Schweiz	51	0,4	55	0,5	58	0,5	60	0,5	51	0,4
Sowjetunion (ehem.)	125	1,1	115	1,0	101	0,8	90	0,7	10	0,1
Tschechoslowakei (ehem.)	212	1,9	339	2,8	349	2,8	378	2,9	347	2,8
Türkei	2.152	18,9	2.190	18,4	2.199	17,9	2.344	18,1	2.271	18,5
Ukraine	79	0,7	142	1,2	246	2,0	319	2,5	361	2,9
Ungarn	340	3,0	265	2,2	280	2,3	262	2,0	182	1,5
Amerikanische Staaten	439	3,9	445	3,7	473	3,9	489	3,8	478	3,9
davon USA	337	3,0	333	2,8	340	2,8	355	2,7	346	2,8
Kanada	21	0,2	25	0,2	25	0,2	24	0,2	17	0,1
Brasilien	34	0,3	29	0,2	40	0,3	44	0,3	43	0,4
übriges Mittel- und Südamerika	47	0,4	58	0,5	68	0,6	66	0,5	72	0,6
Afrikanische Staaten	595	5,2	697	5,8	715	5,8	751	5,8	623	5,1
darunter Tunesien	161	1,4	138	1,2	136	1,1	136	1,1	115	0,9
Asiatische Staaten	1.207	10,6	1.443	12,1	1.550	12,6	1.751	13,5	1.725	14,1
darunter Vietnam	378	3,3	469	3,9	483	3,9	526	4,1	536	4,4
Iran	109	1,0	116	1,0	113	0,9	118	0,9	109	0,9
Irak	12	0,1	36	0,3	93	0,8	144	1,1	158	1,3
Australien, Neuseeland u. Fidschi	13	0,1	11	0,1	12	0,1	10	0,1	9	0,1
Staatenlose	23	0,2	26	0,2	29	0,2	28	0,2	37	0,3
Ausländer mit ungeklärter Nationalität	27	0,2	52	0,4	51	0,4	57	0,4	52	0,4
<b>Ausländer insgesamt</b>	<b>11.369</b>	<b>100,0</b>	<b>11.924</b>	<b>100,0</b>	<b>12.253</b>	<b>100,0</b>	<b>12.943</b>	<b>100,0</b>	<b>12.251</b>	<b>100,0</b>

<sup>1)</sup> seit 01.01.1995 Mitglied der EU

## Bevölkerungsbewegung

### 2.13 Komponenten der Bevölkerungsbewegung



Merkmal	Anzahl					auf 1000 Einwohner bzw. auf 1000 deutsche oder 1000 ausländische Einwohner				
	1994	1995	1996	1997	1998	1994	1995	1996	1997	1998
Eheschließungen <sup>1)</sup>	867	838	934	921	870	6,2	6,0	6,6	6,5	6,2
Geburten insgesamt	1.122	1.157	1.162	1.220	1.252	8,0	8,2	8,2	8,6	8,9
davon Deutsche	968	969	1.010	1.069	1.099	7,6	7,6	7,9	8,4	8,6
Ausländer	154	188	152	151	153	13,0	14,9	11,6	11,2	11,4
Sterbefälle insgesamt	1.487	1.458	1.566	1.485	1.461	10,6	10,4	11,1	10,5	10,3
davon Deutsche	1.452	1.432	1.551	1.462	1.440	11,4	11,2	12,1	11,4	11,2
Ausländer	35	26	15	23	21	2,9	2,1	1,1	1,7	1,6
Geburten- bzw. Sterbe- fallüberschuß insgesamt	- 365	- 301	- 404	- 265	- 209	- 2,6	- 2,1	- 2,9	- 1,9	- 1,5
davon Deutsche	- 484	- 463	- 541	- 393	- 341	- 3,8	- 3,6	- 4,2	- 3,1	- 2,7
Ausländer	+ 119	+ 162	+ 137	+ 128	+ 132	+ 10,0	+ 12,8	+ 10,5	+ 9,5	+ 9,8
Zuzüge insgesamt	12.618	11.990	11.278	11.464	11.691	90,3	85,2	79,9	81,1	82,7
davon Deutsche	8.970	8.845	8.744	8.948	9.287	70,2	69,0	68,3	70,0	72,6
Ausländer	3.648	3.145	2.534	2.516	2.404	306,9	249,0	193,5	186,9	178,8
Wegzüge insgesamt	11.188	10.618	11.000	10.844	11.585	80,1	75,4	77,9	76,7	81,9
davon Deutsche	8.322	8.036	8.778	8.644	8.842	65,1	62,7	68,5	67,6	69,1
Ausländer	2.866	2.582	2.222	2.200	2.743	241,1	204,4	169,6	163,4	204,1
Wanderungssaldo insgesamt	+ 1.430	+ 1.372	+ 278	+ 620	+ 106	+ 10,2	+ 9,7	+ 2,0	+ 4,4	+ 0,7
davon Deutsche	+ 648	+ 809	- 34	+ 304	+ 445	+ 5,1	+ 6,3	- 0,3	+ 2,4	+ 3,5
Ausländer	+ 782	+ 563	+ 312	+ 316	- 339	+ 65,8	+ 44,6	+ 23,8	+ 23,5	- 25,2
Bevölkerungssaldo insgesamt	+ 1.065	+ 1.071	- 126	+ 355	- 103	+ 7,6	+ 7,6	- 0,9	+ 2,5	- 0,7
davon Deutsche	+ 164	+ 346	- 575	- 89	+ 104	+ 1,3	+ 2,7	- 4,5	- 0,7	+ 0,8
Ausländer	+ 901	+ 725	+ 449	+ 444	- 207	+ 75,8	+ 57,4	+ 34,3	+ 33,0	- 15,4

<sup>1)</sup> nach dem Wohnortsprinzip, d.h. alle vor dem Standesamt Regensburg geschlossenen Ehen, bei denen mindestens ein Partner in Regensburg gemeldet ist und alle Eheschließungen vor auswärtigen Standesämtern, bei denen beide Ehegatten in Regensburg gemeldet sind

Quelle: Bevölkerungsforschung der Stadt Regensburg - eigene Berechnungen

2.14 Eheschließungen <sup>1)</sup>

	Zahl					Prozent					
	1994	1995	1996	1997	1998	1994	1995	1996	1997	1998	
Eheschließungen insgesamt	867	838	934	921	870	100,0	100,0	100,0	100,0	100,0	
<b>nach der Staatsangehörigkeit</b>											
Mann	Frau										
deutsch	deutsch	717	687	799	750	718	82,7	82,0	85,5	81,4	82,5
	nicht deutsch	48	51	42	68	56	5,5	6,1	4,5	7,4	6,4
nicht deutsch	deutsch	74	62	71	66	60	8,5	7,4	7,6	7,2	6,9
	nicht deutsch	28	38	22	37	36	3,2	4,5	2,4	4,0	4,1
<b>nach dem bisherigen Familienstand</b>											
Mann	Frau										
ledig	ledig	645	614	718	692	650	74,4	73,3	76,9	75,1	74,7
	verwitwet	1	5	1	5	3	0,1	0,6	0,1	0,5	0,3
	geschieden	72	86	73	58	80	8,3	10,3	7,8	6,3	9,2
verwitwet	ledig	6	4	5	5	2	0,7	0,5	0,5	0,5	0,2
	verwitwet	2	3	3	1	2	0,2	0,4	0,3	0,1	0,2
.....	geschieden	11	5	4	6	1	1,3	0,6	0,4	0,7	0,1
geschieden	ledig	66	66	57	80	67	7,6	7,9	6,1	8,7	7,7
	verwitwet	3	2	3	3	4	0,3	0,2	0,3	0,3	0,5
	geschieden	61	53	70	71	61	7,0	6,3	7,5	7,7	7,0
<b>nach der Religionszugehörigkeit</b>											
Mann	Frau										
röm.-kath.	röm.-kath.	466	434	485	424	407	53,7	51,8	51,9	46,0	46,8
	evangelisch	79	74	68	63	64	9,1	8,8	7,3	6,8	7,4
evangelisch	röm.-kath.	64	65	68	95	79	7,4	7,8	7,3	10,3	9,1
	evangelisch	33	33	38	43	36	3,8	3,9	4,1	4,7	4,1
sonstige Fälle		225	232	275	296	284	26,0	27,7	29,4	32,1	32,6
<b>nach Altersgruppen</b>											
unter 20 Jahren											
Männer		3	1	8	5	3	0,3	0,1	0,9	0,5	0,3
Frauen		16	27	35	30	22	1,8	3,2	3,7	3,3	2,5
von 20 bis unter 25 Jahren											
Männer		94	96	100	80	67	10,8	11,5	10,7	8,7	7,7
Frauen		174	165	155	149	154	20,1	19,7	16,6	16,2	17,7
von 25 bis unter 30 Jahren											
Männer		298	287	313	271	272	34,4	34,2	33,5	29,4	31,3
Frauen		307	297	340	325	297	35,4	35,4	36,4	35,3	34,1
von 30 bis unter 40 Jahren											
Männer		333	319	365	412	391	38,4	38,1	39,1	44,7	44,9
Frauen		273	245	296	318	304	31,5	29,2	31,7	34,5	34,9
von 40 bis unter 50 Jahren											
Männer		79	88	88	79	84	9,1	10,5	9,4	8,6	9,7
Frauen		61	77	69	68	67	7,0	9,2	7,4	7,4	7,7
von 50 bis unter 60 Jahren											
Männer		40	34	44	47	34	4,6	4,1	4,7	5,1	3,9
Frauen		30	23	29	24	19	3,5	2,7	3,1	2,6	2,2
von 60 und mehr Jahren											
Männer		20	13	16	27	19	2,3	1,6	1,7	2,9	2,2
Frauen		6	4	10	7	7	0,7	0,5	1,1	0,8	0,8

<sup>1)</sup> nach dem Wohnortprinzip, d.h. alle vor dem Standesamt Regensburg geschlossenen Ehen, bei denen mindestens ein Partner in Regensburg gemeldet ist und alle Eheschließungen vor auswärtigen Standesämtern, bei denen beide Ehegatten in Regensburg gemeldet sind

## 2.15 Ehescheidungen



	Zahl					Prozent				
	1994	1995	1996	1997	1998	1994	1995	1996	1997	1998
Ehescheidungen insgesamt	451	390	419	517	494	100,0	100,0	100,0	100,0	100,0
nach der <b>Ehedauer</b>										
von unter 2 Jahren	19	12	9	16	17	4,2	3,1	2,1	3,1	3,4
2 bis unter 5 Jahren	124	91	96	92	87	27,5	23,2	22,9	17,8	17,6
5 bis unter 10 Jahren	107	108	138	165	178	23,7	27,7	32,9	31,9	36,0
10 bis unter 15 Jahren	76	58	60	95	81	16,9	14,9	14,3	18,4	16,4
15 bis unter 20 Jahren	49	51	41	56	49	10,9	13,1	9,8	10,8	9,9
20 und mehr Jahren	76	70	75	93	82	16,9	18,0	17,9	18,0	16,6
nach der <b>Anzahl der minderjährigen Kinder</b>										
keine Kinder	226	212	224	293	268	50,1	54,4	53,5	56,7	54,3
1 Kind	132	110	109	123	129	29,3	28,2	26,0	23,8	26,1
2 Kinder	70	45	65	78	72	15,5	11,5	15,5	15,1	14,6
3 Kinder	16	19	19	17	19	3,5	4,9	4,5	3,3	3,8
4 Kinder	3	3	1	5	5	0,7	0,8	0,2	1,0	1,0
5 und mehr Kinder	4	1	1	1	1	0,9	0,3	0,2	0,2	0,2
nach dem <b>Alter der Ehegatten</b>										
<b>Mann</b>										
von 20 bis unter 30 Jahren	73	50	53	56	54	16,2	12,8	12,6	10,8	10,9
von 30 bis unter 40 Jahren	193	171	191	215	242	42,8	43,8	45,6	41,6	49,0
von 40 bis unter 50 Jahren	126	111	113	165	127	27,9	28,5	27,0	31,9	25,7
von 50 und mehr Jahren	59	58	62	81	71	13,1	14,9	14,8	15,7	14,4
<b>Frau</b>										
von 20 bis unter 30 Jahren	114	106	92	103	95	25,3	27,2	22,0	19,9	19,2
von 30 bis unter 40 Jahren	190	156	184	227	244	42,1	40,0	43,9	43,9	49,4
von 40 bis unter 50 Jahren	102	92	107	140	107	22,6	23,6	25,5	27,1	21,7
von 50 und mehr Jahren	45	36	36	47	48	10,0	9,2	8,6	9,1	9,7
nach der <b>Religionszugehörigkeit</b>										
<b>Mann</b>										
röm.-kath.	243	216	186	246	208	53,9	55,4	44,4	47,6	42,1
evangelisch	31	17	31	34	28	6,9	4,4	7,4	6,6	5,7
<b>Frau</b>										
röm.-kath.	28	24	28	27	29	6,2	6,2	6,7	5,2	5,9
evangelisch	21	27	11	16	12	4,7	6,9	2,6	3,1	2,4
sonstige Fälle	128	106	163	194	217	28,4	27,2	38,9	37,5	43,9

Quelle: Bevölkerungsforschreibung der Stadt Regensburg - eigene Berechnungen

## 2.16 Lebendgeborene nach Staatsangehörigkeit und nach Ehelichkeit



	Zahl					Prozent				
	1994	1995	1996	1997	1998	1994	1995	1996	1997	1998
Lebendgeborene insgesamt	1.122	1.157	1.162	1.220	1.252	100,0	100,0	100,0	100,0	100,0
davon männlich	576	586	595	636	650	51,3	50,6	51,2	52,1	51,9
weiblich	546	571	567	584	602	48,7	49,4	48,8	47,9	48,1
darunter nichtehelich	205	222	233	248	269	18,3	19,2	20,1	20,3	21,5
Lebendgeborene Deutsche insgesamt	968	969	1.010	1.069	1.099	86,3	83,8	86,9	87,6	87,8
davon männlich	504	503	519	560	577	44,9	43,5	44,7	45,9	46,1
weiblich	464	466	491	509	522	41,4	40,3	42,3	41,7	41,7
darunter nichtehelich	187	196	213	221	250	16,7	16,9	18,3	18,1	20,0
Lebendgeborene Ausländer insgesamt	154	188	152	151	153	13,7	16,2	13,1	12,4	12,2
davon männlich	72	83	76	76	73	6,4	7,2	6,5	6,2	5,8
weiblich	82	105	76	75	80	7,3	9,1	6,5	6,1	6,4
darunter nichtehelich	18	26	20	27	19	1,6	2,2	1,7	2,2	1,5
Lebendgeborene von ortsfremden Müttern	2.139	2.088	2.288	2.403	2.384	.	.	.	.	.

Quelle: Bevölkerungsfortschreibung der Stadt Regensburg - eigene Berechnungen

## 2.17 Lebendgeborene nach dem Alter und der Staatsangehörigkeit der Mutter sowie nach der Geburtenfolge



	Zahl					auf 1000 Frauen von 15 bis unter 50 Jahren bzw. der jeweils angegebenen Altersgruppe				
	1994	1995	1996	1997	1998	1994	1995	1996	1997	1998
Lebendgeborene insgesamt	1.122	1.157	1.162	1.220	1.252	30,3	30,7	30,5	31,7	32,5
davon von einer Mutter im Alter von										
15 bis unter 20 Jahren	41	42	37	43	41	15,0	14,8	12,7	14,4	13,8
20 bis unter 25 Jahren	179	184	178	184	186	24,9	26,2	25,4	26,0	25,7
25 bis unter 30 Jahren	428	402	418	415	427	50,6	47,5	50,8	52,5	56,8
30 bis unter 35 Jahren	343	372	370	406	425	55,1	57,5	54,9	59,0	60,7
35 bis unter 40 Jahren	108	131	140	149	149	23,6	27,2	28,2	28,5	27,3
40 bis unter 45 Jahren	23	26	18	22	23	5,6	6,3	4,3	5,2	5,3
45 bis unter 50 Jahren	-	-	1	1	1	-	-	0,2	0,2	0,2
Kinder deutscher Mütter insgesamt	968	969	1.010	1.069	1.099	28,9	28,6	29,6	31,2	32,0
davon von einer Mutter im Alter von										
15 bis unter 20 Jahren	32	30	30	31	33	13,3	12,1	11,8	11,9	12,6
20 bis unter 25 Jahren	140	125	132	139	144	21,8	20,0	21,2	22,3	22,5
25 bis unter 30 Jahren	370	342	359	362	364	47,6	44,6	48,9	52,1	55,4
30 bis unter 35 Jahren	311	336	347	376	393	54,2	56,8	56,7	60,5	62,4
35 bis unter 40 Jahren	96	115	128	138	142	22,9	26,0	28,1	28,9	28,6
40 bis unter 45 Jahren	19	21	14	22	22	5,3	5,8	3,8	5,7	5,6
45 bis unter 50 Jahren	-	-	-	1	1	-	-	-	0,3	0,3
Kinder ausländischer Mütter insgesamt	154	188	152	151	153	44,1	49,8	37,8	35,9	36,2
davon von einer Mutter im Alter von										
15 bis unter 20 Jahren	9	12	7	12	8	27,3	33,3	18,0	31,4	23,0
20 bis unter 25 Jahren	39	59	46	45	42	50,8	76,6	58,2	53,5	48,8
25 bis unter 30 Jahren	58	60	59	53	63	84,6	74,8	65,7	55,4	66,4
30 bis unter 35 Jahren	32	36	23	30	32	65,6	64,2	37,0	45,2	45,7
35 bis unter 40 Jahren	12	16	12	11	7	31,1	39,9	29,1	24,4	14,3
40 bis unter 45 Jahren	4	5	4	-	1	8,3	10,5	9,0	-	2,6
45 bis unter 50 Jahren	-	-	1	-	-	-	-	2,2	-	-
Lebendgeborene insgesamt nach der Geburtenfolge										
als 1. Kind geboren	636	673	670	701	727	17,2	17,9	17,6	18,2	18,8
2. Kind geboren	350	350	368	394	388	9,5	9,3	9,7	10,3	10,1
3. Kind geboren	93	104	99	97	100	2,5	2,8	2,6	2,5	2,6
4. Kind geboren	29	21	15	21	26	0,8	0,6	0,4	0,5	0,7
5. u. weiteres Kind geboren	14	9	10	7	11	0,4	0,2	0,3	0,2	0,3

Quelle: Bevölkerungsforschung der Stadt Regensburg - eigene Berechnungen

## 2.18 Gestorbene nach Geschlecht, Familienstand, Religion und Lebensalter



	Zahl					in % bzw. auf 1000 Einwohner der jeweils angegebenen Altersgruppe				
	1994	1995	1996	1997	1998	1994	1995	1996	1997	1998
Gestorbene insgesamt	1.487	1.458	1.566	1.485	1.461	100,0	100,0	100,0	100,0	100,0
davon männlich	669	648	675	645	655	45,0	44,4	43,1	43,4	44,8
weiblich	818	810	891	840	806	55,0	55,6	56,9	56,6	55,2
davon ledig	214	208	219	208	191	14,4	14,3	14,0	14,0	13,1
verheiratet	558	525	584	543	538	37,5	36,0	37,3	36,6	36,8
verwitwet	623	636	668	646	632	41,9	43,6	42,7	43,5	43,3
geschieden	92	89	95	88	100	6,2	6,1	6,1	5,9	6,8
davon röm.-kath.	1.176	1.146	1.226	1.182	1.131	79,1	78,6	78,3	79,6	77,4
evangelisch	239	243	247	238	240	16,1	16,7	15,8	16,0	16,4
sonstige/ohne Konfession	72	69	93	65	90	4,8	4,7	5,9	4,4	6,2
davon im Alter von										
unter 1 Jahr	13	8	15	8	8	11,9	7,1	13,2	6,7	6,5
1 bis unter 5 Jahren	3	6	4	3	-	0,6	1,3	0,9	0,7	-
5 bis unter 15 Jahren	1	3	2	2	2	0,1	0,3	0,2	0,2	0,2
15 bis unter 25 Jahren	12	9	8	9	9	0,6	0,5	0,4	0,5	0,5
25 bis unter 35 Jahren	21	23	27	25	24	0,7	0,7	0,8	0,8	0,8
35 bis unter 45 Jahren	42	28	28	34	29	2,3	1,5	1,5	1,7	1,4
45 bis unter 60 Jahren	127	118	151	130	108	5,3	4,9	6,3	5,5	4,6
60 bis unter 65 Jahren	79	63	86	75	60	12,3	9,7	12,8	10,7	8,0
65 bis unter 70 Jahren	106	127	125	115	96	15,7	19,2	19,5	18,4	16,1
70 und mehr Jahren	1.083	1.073	1.120	1.084	1.125	63,2	61,6	64,1	62,1	64,4
Ortsfremde	874	885	925	934	950	.	.	.	.	.

Quelle: Bevölkerungsforschung der Stadt Regensburg - eigene Berechnungen

## 2.19 Selbstmorde nach Alter und Geschlecht



Altersgruppe	Zahl					auf 1000 Einwohner der jeweils angegebenen Altersgruppe				
	1994	1995	1996	1997	1998	1994	1995	1996	1997	1998
Selbstmorde insgesamt	31	25	29	30	30	0,22	0,18	0,21	0,21	0,21
davon im Alter von										
unter 30 Jahren	9	5	6	7	7	0,17	0,09	0,11	0,14	0,13
30 bis unter 45 Jahren	7	5	6	6	10	0,21	0,15	0,18	0,17	0,29
45 bis unter 60 Jahren	6	4	7	5	5	0,25	0,17	0,29	0,21	0,21
60 und mehr Jahren	9	11	10	12	8	0,29	0,36	0,33	0,39	0,27

Altersgruppe	Zahl					auf 1000 Männer der jeweils angegebenen Altersgruppe				
	1994	1995	1996	1997	1998	1994	1995	1996	1997	1998
Selbstmorde - männlich	21	16	19	22	22	0,31	0,24	0,28	0,32	0,32
davon im Alter von										
unter 30 Jahren	7	4	4	7	6	0,25	0,15	0,15	0,27	0,22
30 bis unter 45 Jahren	4	3	5	4	7	0,23	0,17	0,28	0,21	0,38
45 bis unter 60 Jahren	5	2	5	4	4	0,42	0,17	0,43	0,34	0,35
60 und mehr Jahren	5	7	5	7	5	0,45	0,63	0,44	0,61	0,45

Altersgruppe	Zahl					auf 1000 Frauen der jeweils angegebenen Altersgruppe				
	1994	1995	1996	1997	1998	1994	1995	1996	1997	1998
Selbstmorde - weiblich	10	9	10	8	8	0,14	0,12	0,14	0,11	0,11
davon im Alter von										
unter 30 Jahren	2	1	2	-	1	0,08	0,04	0,08	-	0,04
30 bis unter 45 Jahren	3	2	1	2	3	0,19	0,13	0,06	0,12	0,18
45 bis unter 60 Jahren	1	2	2	1	1	0,08	0,16	0,16	0,08	0,08
60 und mehr Jahren	4	4	5	5	3	0,21	0,21	0,26	0,26	0,16

Quelle: Polizeidirektion Regensburg - eigene Berechnungen

## 2.20 Herkunfts- und Zielgebiete der Regensburger Wanderungsbewegung



	Zahl					Prozent				
	1994	1995	1996	1997	1998	1994	1995	1996	1997	1998
<b>Zuzüge</b> nach Regensburg										
insgesamt	12.618	11.990	11.278	11.464	11.691	100,0	100,0	100,0	100,0	100,0
davon aus										
dem Landkreis Regensburg	2.684	2.465	2.275	2.466	2.469	21,3	20,6	20,2	21,5	21,1
dem übrigen Ostbayern <sup>1)</sup>	3.596	3.457	3.341	3.252	3.206	28,5	28,8	29,6	28,4	27,4
dem übrigen Bayern	2.329	2.325	2.304	2.195	2.159	18,5	19,4	20,4	19,1	18,5
der übrigen Bundesrepublik	1.249	1.278	1.244	1.258	1.584	9,9	10,7	11,0	11,0	13,5
dem Ausland/Unbekannt	2.760	2.465	2.114	2.293	2.273	21,9	20,6	18,7	20,0	19,4
<b>Fortzüge</b> aus Regensburg										
insgesamt	11.188	10.618	11.000	10.844	11.585	100,0	100,0	100,0	100,0	100,0
davon in										
den Landkreis Regensburg	3.302	3.005	3.209	3.263	3.309	29,5	28,3	29,2	30,1	28,6
das übrige Ostbayern <sup>1)</sup>	2.462	2.450	2.590	2.516	2.410	22,0	23,1	23,5	23,2	20,8
das übrige Bayern	1.763	1.851	2.067	1.894	2.060	15,8	17,4	18,8	17,5	17,8
die übrige Bundesrepublik	943	998	1.073	1.026	1.083	8,4	9,4	9,8	9,5	9,3
das Ausland/Unbekannt	2.718	2.314	2.061	2.145	2.723	24,3	21,8	18,7	19,8	23,5
<b>Saldo</b> insgesamt	+ 1.430	+ 1.372	+ 278	+ 620	+ 106	.	.	.	.	.
davon gegenüber										
dem Landkreis Regensburg	- 618	- 540	- 934	- 797	- 840	.	.	.	.	.
dem übrigen Ostbayern <sup>1)</sup>	+ 1.134	+ 1.007	+ 751	+ 736	+ 796	.	.	.	.	.
dem übrigen Bayern	+ 566	+ 474	+ 237	+ 301	+ 99	.	.	.	.	.
der übrigen Bundesrepublik	+ 306	+ 280	+ 171	+ 232	+ 501	.	.	.	.	.
dem Ausland/Unbekannt	+ 42	+ 151	+ 53	+ 148	- 450	.	.	.	.	.

<sup>1)</sup> Ostbayern = Regierungsbezirke Oberpfalz und Niederbayern

Quelle: Bevölkerungsfortschreibung der Stadt Regensburg - eigene Berechnungen

## 2.21 Zu- und Fortzüge nach Geschlecht, Familienstand, Alter und Staatsangehörigkeit



	1994			1995		
	Deutsche	Ausländer	insgesamt	Deutsche	Ausländer	insgesamt
<b>Zuzüge insgesamt</b>	8.970	3.648	12.618	8.845	3.145	11.990
davon männlich	4.697	2.507	7.204	4.616	2.064	6.680
weiblich	4.273	1.141	5.414	4.229	1.081	5.310
davon ledig	6.547	1.865	8.412	6.536	1.718	8.254
verheiratet	1.792	1.656	3.448	1.737	1.303	3.040
verwitwet	221	36	257	168	26	194
geschieden	410	91	501	404	98	502
davon im Alter von						
unter 6 Jahren	445	144	589	336	133	469
6 bis unter 15 Jahren	502	188	690	475	160	635
15 bis unter 25 Jahren	3.573	1.066	4.639	3.569	978	4.547
25 bis unter 45 Jahren	3.552	1.897	5.449	3.610	1.559	5.169
45 bis unter 65 Jahren	600	305	905	622	280	902
65 und mehr Jahren	298	48	346	233	35	268
<b>Wegzüge insgesamt</b>	8.322	2.866	11.188	8.036	2.582	10.618
davon männlich	4.476	2.179	6.655	4.220	1.878	6.098
weiblich	3.846	687	4.533	3.816	704	4.520
davon ledig	5.414	1.409	6.823	5.223	1.280	6.503
verheiratet	2.236	1.357	3.593	2.182	1.187	3.369
verwitwet	203	18	221	213	22	235
geschieden	469	82	551	418	93	511
davon im Alter von						
unter 6 Jahren	523	81	604	501	71	572
6 bis unter 15 Jahren	348	78	426	385	86	471
15 bis unter 25 Jahren	1.802	729	2.531	1.661	614	2.275
25 bis unter 45 Jahren	4.744	1.627	6.371	4.589	1.488	6.077
45 bis unter 65 Jahren	618	335	953	570	303	873
65 und mehr Jahren	287	16	303	330	20	350
<b>Saldo insgesamt</b>	+ 648	+ 782	+ 1.430	+ 809	+ 563	+ 1.372
davon männlich	+ 221	+ 328	+ 549	+ 396	+ 186	+ 582
weiblich	+ 427	+ 454	+ 881	+ 413	+ 377	+ 790
davon ledig	+ 1.133	+ 456	+ 1.589	+ 1.313	+ 438	+ 1.751
verheiratet	- 444	+ 299	- 145	- 445	+ 116	- 329
verwitwet	+ 18	+ 18	+ 36	- 45	+ 4	- 41
geschieden	- 59	+ 9	- 50	- 14	+ 5	- 9
davon im Alter von						
unter 6 Jahren	- 78	+ 63	- 15	- 165	+ 62	- 103
6 bis unter 15 Jahren	+ 154	+ 110	+ 264	+ 90	+ 74	+ 164
15 bis unter 25 Jahren	+ 1.771	+ 337	+ 2.108	+ 1.908	+ 364	+ 2.272
25 bis unter 45 Jahren	- 1.192	+ 270	- 922	- 979	+ 71	- 908
45 bis unter 65 Jahren	- 18	- 30	- 48	+ 52	- 23	+ 29
65 und mehr Jahren	+ 11	+ 32	+ 43	- 97	+ 15	- 82

1996			1997			1998		
Deutsche	Ausländer	insgesamt	Deutsche	Ausländer	insgesamt	Deutsche	Ausländer	insgesamt
8.744	2.534	11.278	8.948	2.516	11.464	9.287	2.404	11.691
4.495	1.508	6.003	4.631	1.528	6.159	4.753	1.392	6.145
4.249	1.026	5.275	4.317	988	5.305	4.534	1.012	5.546
6.559	1.446	8.005	6.673	1.463	8.136	6.873	1.434	8.307
1.602	977	2.579	1.716	962	2.678	1.773	870	2.643
161	16	177	164	21	185	156	19	175
422	95	517	395	70	465	485	81	566
350	116	466	369	101	470	428	113	541
470	105	575	491	124	615	501	98	599
3.504	852	4.356	3.592	851	4.443	3.591	872	4.463
3.611	1.241	4.852	3.636	1.193	4.829	3.835	1.117	4.952
594	191	785	646	225	871	713	175	888
215	29	244	214	22	236	219	29	248
8.778	2.222	11.000	8.644	2.200	10.844	8.842	2.743	11.585
4.664	1.514	6.178	4.482	1.433	5.915	4.582	1.650	6.232
4.114	708	4.822	4.162	767	4.929	4.260	1.093	5.353
5.772	1.268	7.040	5.671	1.245	6.916	5.610	1.640	7.250
2.289	874	3.163	2.287	871	3.158	2.463	1.009	3.472
240	17	257	225	20	245	266	24	290
477	63	540	461	64	525	503	70	573
521	85	606	510	80	590	564	126	690
441	74	515	410	103	513	463	181	644
1.748	571	2.319	1.709	557	2.266	1.727	717	2.444
5.045	1.280	6.325	4.919	1.196	6.115	4.788	1.412	6.200
678	189	867	733	226	959	858	256	1.114
345	23	368	363	38	401	442	51	493
- 34	+ 312	+ 278	+ 304	+ 316	+ 620	+ 445	- 339	+ 106
- 169	- 6	- 175	+ 149	+ 95	+ 244	+ 171	- 258	- 87
+ 135	+ 318	+ 453	+ 155	+ 221	+ 376	+ 274	- 81	+ 193
+ 787	+ 178	+ 965	+ 1.002	+ 218	+ 1.220	+ 1.263	- 206	+ 1.057
- 687	+ 103	- 584	- 571	+ 91	- 480	- 690	- 139	- 829
- 79	- 1	- 80	- 61	+ 1	- 60	- 110	- 5	- 115
- 55	+ 32	- 23	- 66	+ 6	- 60	- 18	+ 11	- 7
- 171	+ 31	- 140	- 141	+ 21	- 120	- 136	- 13	- 149
+ 29	+ 31	+ 60	+ 81	+ 21	+ 102	+ 38	- 83	- 45
+ 1.756	+ 281	+ 2.037	+ 1.883	+ 294	+ 2.177	+ 1.864	+ 155	+ 2.019
- 1.434	- 39	- 1.473	- 1.283	- 3	- 1.286	- 953	- 295	- 1.248
- 84	+ 2	- 82	- 87	- 1	- 88	- 145	- 81	- 226
- 130	+ 6	- 124	- 149	- 16	- 165	- 223	- 22	- 245

Quelle: Bevölkerungfortschreibung der Stadt Regensburg - eigene Berechnungen

## 2.22 Umzüge innerhalb des Stadtgebietes



	1994			1995		
	Deutsche	Ausländer	insgesamt	Deutsche	Ausländer	insgesamt
Umzüge insgesamt						
Fälle	6.600	1.545	8.145	5.747	1.280	7.027
Personen	9.131	2.325	11.456	8.297	2.108	10.405
auf 100 Einwohner <sup>1)</sup>	7,1	19,6	8,2	6,5	16,7	7,4
davon männlich	4.518	1.453	5.971	4.107	1.276	5.383
weiblich	4.613	872	5.485	4.190	832	5.022
davon ledig	5.368	1.223	6.591	5.076	1.103	6.179
verheiratet	2.732	1.014	3.746	2.262	922	3.184
verwitwet	414	20	434	351	16	367
geschieden	617	68	685	608	67	675
Umzüge von Einzelpersonen	5.153	1.141	6.294	4.650	927	5.577
Umzüge im Familienverband						
Fälle	1.447	404	1.851	1.097	353	1.450
Personen	3.978	1.184	5.162	3.647	1.181	4.828

1996			1997			1998		
Deutsche	Ausländer	insgesamt	Deutsche	Ausländer	insgesamt	Deutsche	Ausländer	insgesamt
6.451	1.212	7.663	6.691	1.150	7.841	7.168	1.284	8.452
8.930	1.767	10.697	9.105	1.837	10.942	9.720	2.040	11.760
7,0	13,5	7,6	7,1	13,6	7,7	7,6	15,2	8,3
4.455	1.071	5.526	4.621	1.022	5.643	4.785	1.146	5.931
4.475	696	5.171	4.484	815	5.299	4.935	894	5.829
5.285	924	6.209	5.500	889	6.389	6.058	1.037	7.095
2.626	744	3.370	2.636	856	3.492	2.560	904	3.464
359	25	384	332	29	361	365	18	383
660	74	734	637	63	700	737	81	818
5.038	912	5.950	5.285	772	6.057	5.773	870	6.643
1.413	300	1.713	1.406	378	1.784	1.395	414	1.809
3.892	855	4.747	3.820	1.065	4.885	3.947	1.170	5.117

<sup>1)</sup> Gesamtbevölkerung (siehe Seite 32)

Quelle: Bevölkerungsfortschreibung der Stadt Regensburg - eigene Berechnungen

## 2.23 Umzüge in den Stadtbezirken im Jahre 1998



in aus	Stadtbezirk																		Insgesamt
	1	2	3	4	5	6	7	8	9	10	11	12	13	14	15	16	17	18	
Stadt- 1	636	69	94	24	41	12	79	14	4	140	127	77	169	44	291	7	21	31	1.880
bezirk 2	50	47	26	1	6	4	9	2	-	5	10	9	10	2	15	-	3	13	212
3	64	13	86	8	23	5	28	6	-	18	30	13	24	6	30	5	3	13	375
4	9	4	11	33	26	3	15	13	-	9	21	11	23	2	27	1	-	11	219
5	56	5	18	36	232	16	72	22	4	26	43	31	45	19	68	3	3	27	726
6	7	2	1	2	2	23	10	1	7	4	13	-	4	9	6	2	2	3	98
7	37	20	29	21	58	14	169	16	5	43	35	20	60	6	52	2	12	22	621
8	13	-	11	12	18	11	34	22	1	16	36	2	16	10	18	4	1	7	232
9	4	-	2	1	3	2	6	2	13	5	5	3	7	1	5	-	-	-	59
10	100	14	36	37	76	10	33	14	5	293	146	35	70	56	61	3	5	49	1.043
11	134	7	19	21	58	1	57	15	12	122	412	91	116	34	110	1	18	76	1.304
12	79	8	9	5	12	8	30	7	-	45	88	125	82	3	48	1	12	29	591
13	169	24	18	31	38	3	35	26	15	68	134	88	558	81	192	10	42	77	1.609
14	64	2	12	3	18	1	15	2	4	21	37	14	106	73	78	3	12	19	484
15	171	13	54	22	49	4	52	19	5	74	71	36	210	73	698	12	30	60	1.653
16	5	-	1	-	5	3	4	1	-	-	8	1	-	2	9	12	1	-	52
17	26	2	4	2	2	5	11	1	-	-	8	14	26	8	32	2	43	9	195
18	14	-	13	8	11	5	16	4	6	7	46	6	27	14	27	-	2	201	407
Insgesamt	1.638	230	444	267	678	130	675	187	81	896	1.270	576	1.553	443	1.767	68	210	647	11.760

## 2.24 Umzüge der Ausländer in den Stadtbezirken im Jahre 1998



in aus	Stadtbezirk																		Insgesamt
	1	2	3	4	5	6	7	8	9	10	11	12	13	14	15	16	17	18	
Stadt- 1	105	6	20	5	7	-	20	-	3	41	38	21	20	8	34	-	4	5	337
bezirk 2	7	7	10	-	2	-	-	-	-	-	3	6	1	1	3	-	-	-	40
3	7	-	7	2	2	1	13	-	-	4	2	-	1	-	-	-	-	4	43
4	-	-	1	1	3	-	4	2	-	4	3	6	1	1	5	-	-	9	40
5	14	-	3	3	36	-	9	5	-	9	15	1	3	3	10	-	-	1	112
6	-	-	-	-	-	-	-	-	-	1	-	-	1	2	2	-	-	-	6
7	7	-	2	4	10	3	29	2	-	15	8	5	11	-	10	1	-	1	108
8	1	-	1	5	8	-	3	1	-	8	21	-	5	6	3	-	-	-	62
9	-	-	-	-	-	1	-	-	-	3	-	1	-	-	2	-	-	-	7
10	23	-	7	3	15	4	4	-	-	139	73	11	24	3	10	-	-	4	320
11	25	-	4	11	9	-	17	5	-	46	122	22	19	8	21	-	2	8	319
12	6	-	-	-	2	-	2	2	-	8	4	14	10	1	1	-	1	3	54
13	16	1	-	2	5	-	3	5	-	18	21	4	82	17	22	-	1	14	211
14	15	-	-	6	-	1	-	-	-	1	6	-	21	9	7	-	1	6	73
15	18	1	4	2	3	-	13	3	-	18	16	5	35	14	79	1	2	9	223
16	1	-	-	-	-	-	-	-	-	-	-	-	-	-	1	-	-	-	2
17	3	-	-	-	1	-	1	-	-	-	1	3	2	1	4	-	2	2	20
18	4	-	4	2	-	-	-	-	-	1	16	-	6	1	5	-	1	23	63
Insgesamt	252	15	63	40	109	9	119	25	3	316	349	99	242	75	219	2	14	89	2.040

Quelle: Bevölkerungsforschung der Stadt Regensburg

## 2.25 Einbürgerungen



	Zahl				
	1994	1995	1996	1997	1998
Einbürgerungen insgesamt	429	958	523	603	498
davon Ermessenseinbürgerungen	62	46	27	58	72
Anspruchseinbürgerungen	367	912	496	545	426
darunter Einzelpersonen <sup>1)</sup>	102	.	.	.	.
Familien (Fälle) <sup>1)</sup>	105	.	.	.	.
Personen <sup>1)</sup>	327	.	.	.	.
davon männlich	200	458	251	287	229
weiblich	229	500	272	316	269
davon im Alter von					
unter 6 Jahren	20	58	34	31	15
6 bis unter 15 Jahren	65	174	83	86	66
15 bis unter 21 Jahren	35	111	58	79	58
21 bis unter 45 Jahren	182	400	231	262	225
45 bis unter 65 Jahren	88	157	83	110	104
65 und mehr Jahren	39	58	34	35	30

<sup>1)</sup> Daten zum Familienverbund für 1995 mit 1998 nicht verfügbar

Quelle: Staatsangehörigkeitsstatistik der Stadt Regensburg

## 2.26 Asylwesen



	Zahl				
	1994	1995	1996	1997	1998
Asylbewerber insgesamt	1.175	1.086	1.010	910	794
dar. in Sammelunterkünften untergebracht	1.003	1.017	936	835	731
rechtskräftig anerkannt als Asylberechtigte	64	61	16	10	5
abgelehnte Asylanträge	125	251	196	245	241
Anträge zurückgenommen und freiwillig ausgereist	29	14	4	8	34
untergetauchte Asylbewerber	208	142	99	141	173

Quelle: Einwohneramt der Stadt Regensburg



## Bau- und Wohnungswesen

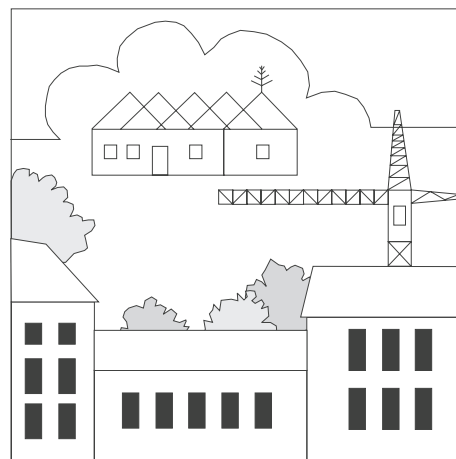

Tabellen-Nr. 3.1 bis 3.6



### 3.1 Gebäude-, Wohnungs- und Wohnraumbestand <sup>1)</sup>



Jahr	Wohngebäude <sup>2)</sup>	Wohnungen in Wohn- und Nichtwohngebäuden							Wohnräume insgesamt
		insgesamt	davon mit ... Wohnräumen einschließlich Küchen						
			1 oder 2	3	4	5	6	7 o. mehr	
1950	7.857	25.769	.	.	.	.	.	.	.
1961 <sup>3)</sup>	10.462	37.244	.	.	.	.	.	.	.
1962	10.961	39.157	.	.	.	.	.	.	135.347
1963	11.182	40.078	.	.	.	.	.	.	141.678
1964	11.376	40.994	.	.	.	.	.	.	145.470
1965	11.608	41.987	.	.	.	.	.	.	150.215
1966	11.747	43.163	8.630	13.924	11.995	7.352	1.262		154.928
1967	11.962	44.519	8.912	14.182	12.466	7.666	1.293		159.811
1968 <sup>4)</sup>	11.689	42.274	5.976	13.556	13.117	5.861	3.764		159.211
1969	12.043	44.318	6.235	13.850	13.966	6.320	2.203	1.744	167.391
1970	12.157	45.368	6.458	14.137	14.275	6.475	2.236	1.787	171.065
1971	12.435	46.811	6.888	14.436	14.570	6.696	2.354	1.867	176.034
1972	12.713	48.079	7.151	14.724	14.953	6.893	2.439	1.919	180.622
1973	12.950	50.262	7.931	15.067	15.501	7.203	2.586	1.974	187.714
1974	13.152	51.342	8.252	15.279	15.785	7.367	2.640	2.019	191.435
1975	13.288	52.495	8.807	15.400	16.009	7.506	2.720	2.053	194.766
1976	13.373	52.801	8.892	15.448	16.084	7.542	2.764	2.071	195.897
1977	14.188	54.451	9.071	15.726	16.465		13.189		203.465
1978	14.448	54.969	9.113	15.820	16.559	7.982	3.153	2.342	205.936
1979	14.701	55.583	9.217	15.903	16.691	8.093	3.271	2.408	208.819
1980	14.911	56.173	9.291	15.996	16.868	8.202	3.350	2.466	211.352
1981	15.083	56.687	9.385	16.034	17.040	8.304	3.424	2.500	213.524
1982	15.281	57.489	9.597	16.198	17.220	8.402	3.525	2.547	216.508
1983	15.410	58.417	10.120	16.325	17.373	8.454	3.575	2.570	218.896
1984	15.614	59.768	10.746	16.690	17.535	8.536	3.648	2.613	222.644
1985	15.770	60.670	11.194	16.873	17.652	8.606	3.695	2.650	225.115
1986	15.899	61.321	11.401	17.014	17.824	8.667	3.746	2.669	227.289
1987 <sup>5)</sup>	15.787	61.111	11.305	15.735	17.797	9.255	3.838	3.181	229.277
1987	15.875	61.274	11.322	15.759	17.812	9.296	3.874	3.211	230.081
1988	16.003	61.810	11.398	15.943	17.958	9.343	3.929	3.239	232.114
1989	16.164	62.498	11.507	16.185	18.096	9.438	3.993	3.279	234.730
1990	16.324	63.291	11.772	16.399	18.249	9.526	4.035	3.310	237.290
1991	16.492	64.286	12.090	16.737	18.458	9.609	4.052	3.340	240.298
1992	16.775	66.063	12.725	17.238	18.827	9.770	4.111	3.392	245.652
1993	17.106	67.867	13.362	17.823	19.144	9.861	4.211	3.466	251.165
1994	17.453	69.375	13.856	18.283	19.397	9.999	4.295	3.545	256.045
1995	17.680	70.944	14.684	18.697	19.587	10.064	4.323	3.589	259.969
1996	17.793	71.647	14.795	19.013	19.749	10.107	4.364	3.619	262.482
1997	17.974	72.250	14.872	19.142	19.975	10.164	4.440	3.657	264.913
1998	18.152	73.078	15.049	19.409	20.217	10.228	4.477	3.698	267.854

<sup>1)</sup> zum jeweiligen Gebietsstand

<sup>2)</sup> reine Wohngebäude

<sup>3)</sup> am 06.06. (Gebäude- und Wohnungszählung)

<sup>4)</sup> am 24.10. (Gebäude- und Wohnungszählung)

<sup>5)</sup> am 25.05. (Gebäude- und Wohnungszählung)

Quelle: Bayerisches Landesamt für Statistik und Datenverarbeitung  
Bautätigkeitsstatistik der Stadt Regensburg - eigene Berechnungen

### 3.2 Erteilte Baugenehmigungen für Wohngebäude, Nichtwohngebäude und für Baumaßnahmen an bestehenden Gebäuden



Jahr	Wohngebäude				Nichtwohngebäude				Bestehende Gebäude			Wohnungen insgesamt
	Gebäude	Wohnungen	Rauminhalt in 1000 m <sup>3</sup>	Veransch. Baukosten in 1000 DM je m <sup>3</sup>	Gebäude	Wohnungen	Rauminhalt in 1000 m <sup>3</sup>	Veransch. Baukosten in 1000 DM <sup>3</sup>	Wohn- und Nichtwohngebäude	Wohnungen	Veransch. Baukosten in 1000 DM	
1991	353	1.644	582	390	77	19	736	326	138	234	65.784	1.897
1992	380	1.774	601	422	86	72	993	314	150	171	73.439	2.017
1993	361	1.519	571	433	74	9	520	301	150	216	62.656	1.744
1994	256	1.398	470	437	89	16	1.106	308	145	168	77.010	1.582
1995	185	921	336	469	57	10	898	287	129	142	120.159	1.073
1996	152	388	202	436	42	1	1.070	200	111	26	51.507	415
1997	248	848	335	465	87	33	915	266	151	106	181.844	987
1998	291	819	370	419	86	2	576	262	154	44	94.024	865

Quelle: Bayerisches Landesamt für Statistik und Datenverarbeitung;  
ab 1995 Bautätigkeitsstatistik der Stadt Regensburg

### 3.3 Zu- und Abgang sowie Bestand an Wohngebäuden, Wohnungen und Wohnräumen



Jahr	Wohn- gebäude	Wohnungen in Wohn- und Nichtwohngebäuden <sup>1)</sup>							Wohn- räume
		insgesamt	davon mit ... Wohnräumen einschließlich Küchen						
			1 oder 2	3	4	5	6	7 o. mehr	
Zugang (Baufertigstellungen)									
1994	378	1.585	496	494	266	152	86	91	5.205
1995	245	1.602	832	420	203	68	31	48	4.070
1996	128	732	114	322	169	52	44	31	2.635
1997	204	672	88	154	239	71	77	43	2.688
1998	205	924	201	298	265	78	40	42	3.260
Abgang (Abbruch und Umbau)									
1994	31	77	2	34	13	14	2	12	325
1995	18	33	4	6	13	3	3	4	146
1996	15	29	3	6	7	9	3	1	122
1997	23	69	11	25	13	14	1	5	257
1998	17	39	8	10	6	8	4	3	166
Reinzugang									
1994	347	1.508	494	460	253	138	84	79	4.880
1995	227	1.569	828	414	190	65	28	44	3.924
1996	113	703	111	316	162	43	41	30	2.513
1997	181	603	77	129	226	57	76	38	2.431
1998	188	885	193	288	259	70	36	39	3.094
Bestand am Jahresende <sup>2)</sup>									
1994	17.453	69.375	13.856	18.283	19.397	9.999	4.295	3.545	256.045
1995	17.680	70.944	14.684	18.697	19.587	10.064	4.323	3.589	259.969
1996	17.793	71.647	14.795	19.013	19.749	10.107	4.364	3.619	262.482
1997	17.974	72.250	14.872	19.142	19.975	10.164	4.440	3.657	264.913
1998	18.152	73.078	15.049	19.409	20.217	10.228	4.477	3.698	267.854

<sup>1)</sup> inklusive Baumaßnahmen an bestehenden Gebäuden

<sup>2)</sup> zum jeweiligen Gebietsstand

Quelle: Bautätigkeitsstatistik der Stadt Regensburg



### 3.4 Fertiggestellte Wohngebäude nach Bauherren

Jahr	insgesamt	Gebietskörperschaften <sup>1)</sup> und Organisationen ohne Erwerbscharakter	Unternehmen			Private Haushalte
			insgesamt	davon		
				Wohnungsunternehmen	Sonstige Unternehmen	
Wohngebäude						
1994	378	3	160	155	5	215
1995	245	7	123	120	3	115
1996	128	1	37	33	4	90
1997	204	6	94	86	8	104
1998	205	2	125	122	3	78
Wohnungen						
1994	1.389	51	982	967	15	356
1995	1.501	393	837	766	71	271
1996	618	32	354	347	7	232
1997	579	48	325	306	19	206
1998	842	2	733	720	13	107
Wohnfläche ( in 100 m <sup>2</sup> )						
1994	920	27	507	497	9	386
1995	782	105	450	427	23	228
1996	413	16	206	199	7	190
1997	474	31	234	216	18	209
1998	620	2	482	473	9	136
Umbauter Raum ( in 1000 m <sup>3</sup> )						
1994	541	13	280	270	10	248
1995	457	69	248	231	17	141
1996	229	11	102	98	5	116
1997	263	15	121	111	11	127
1998	310	1	226	220	6	83
Veranschlagte Baukosten ( in 1000 DM )						
1994	235.012	5.943	121.897	117.647	4.250	107.172
1995	213.029	46.778	104.470	98.040	6.430	61.781
1996	100.843	5.200	44.612	42.446	2.166	51.031
1997	116.610	6.566	53.540	48.162	5.378	56.504
1998	142.477	575	105.252	102.771	2.481	36.650

<sup>1)</sup> Öffentliche Bauherren

### 3.5 Baufertigstellungen im Wohn- und Nichtwohnbau nach Gebäudearten



Jahr	Wohnbau				Baumaßnahmen an bestehenden Wohngebäuden	Nichtwohnbau						Baumaßnahmen an best. Nichtwohngebäuden	
	Insges.	Ein-	Zwei-	Mehr- <sup>1)</sup>		Insges.	Anstaltsgebäude	Bürogebäude	Landw.	Gewerbl.	Sonst. Nichtw.-gebäude		
		Familienhäuser							Betriebsgebäude				
Gebäude													
1994	378	236	36	106	130	55	1	7	2	40	5	24	
1995	245	107	25	113	71	87	1	14	1	64	7	31	
1996	128	59	17	52	82	55	3	3	4	41	4	26	
1997	204	135	16	53	82	58	3	3	2	45	5	38	
1998	205	109	12	84	67	72	-	6	8	47	11	32	
Wohnungen													
1994	1.389	236	72	1.081	185	12	-	-	-	12	-	-1	
1995	1.501	107	50	1.344	77	18	-	10	-	7	1	6	
1996	618	59	34	525	82	6	1	-	-	4	1	26	
1997	579	135	32	412	100	3	-	3	-	-	-	-10	
1998	842	109	24	709	48	26	-	5	3	17	1	8	
Wohnfläche ( in 100 m <sup>2</sup> )													
1994	920	313	68	539	121	8	-	-	-	8	-	-3	
1995	782	141	45	596	52	13	-	7	-	5	1	3	
1996	413	82	33	299	80	6	1	-	-	4	1	12	
1997	474	171	36	266	74	2	-	2	-	-	-	-17	
1998	620	149	25	445	61	16	-	3	2	9	1	-2	
Nutzfläche ( in 100 m <sup>2</sup> )													
1994	25	4	2	19	-16	916	31	126	7	727	26	75	
1995	47	-	-	47	-11	2.077	51	462	2	1.466	97	-47	
1996	10	1	-	9	-21	1.104	44	40	15	948	56	65	
1997	15	2	1	12	-16	1.167	86	31	6	1.018	26	138	
1998	37	7	4	27	-20	923	-	159	26	682	56	56	
Umbauter Raum ( in 1000 m <sup>3</sup> )													
1994	541	212	47	282	.	541	23	51	5	452	10	.	
1995	457	92	31	335	.	993	46	207	1	685	54	.	
1996	229	55	20	154	.	691	27	17	6	605	36	.	
1997	263	109	24	130	.	1.252	64	18	3	1.154	13	.	
1998	310	89	14	207	.	585	-	101	19	428	37	.	
Veranschlagte Baukosten ( in 1000 DM )													
1994	235.012	89.844	19.472	125.696	.	128.847	14.664	20.250	428	87.624	5.881	.	
1995	213.029	40.428	12.766	159.835	.	372.560	50.000	106.895	290	184.677	30.698	.	
1996	100.843	24.903	8.079	67.861	.	195.520	22.026	7.805	840	142.414	22.435	.	
1997	116.610	46.304	10.649	59.657	60.151	258.400	58.120	9.148	127	184.879	6.126	35.216	
1998	142.477	37.730	6.501	98.246	39.283	157.808	-	47.447	2.346	87.484	20.531	39.700	

<sup>1)</sup> einschließlich Wohnheime

Quelle: Bautätigkeitsstatistik der Stadt Regensburg

### 3.6 Bauüberhang im Wohn- und Nichtwohnbau



Jahr	unter Dach (rohbaufertig)		noch nicht unter Dach		noch nicht begonnen		Bauüberhang insgesamt <sup>1)</sup>	
	Gebäude	Wohnungen	Gebäude	Wohnungen	Gebäude	Wohnungen	Gebäude	Wohnungen
1991	237	769	151	473	137	839	715	2.373
1992	335	1.097	98	589	164	524	793	2.451
1993	303	904	148	869	128	240	784	2.276
1994	274	1.364	43	156	140	469	644	2.213
1995	170	551	48	176	133	682	552	1.646
1996	176	344	44	239	129	527	536	1.254
1997	151	673	67	197	136	393	552	1.416
1998	191	630	26	108	217	477	666	1.345

<sup>1)</sup> einschließlich Baumaßnahmen an bestehenden Gebäuden

Quelle: Bayerisches Landesamt für Statistik und Datenverarbeitung

## Wirtschaft und Arbeitsmarkt

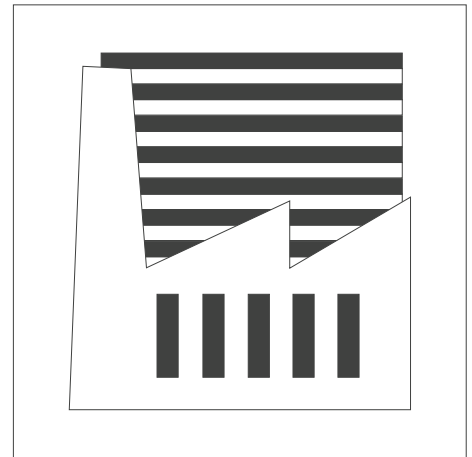

Tabellen-Nr. 4.1 bis 4.17



## Wirtschaft

### 4.1 Sozialversicherungspflichtig beschäftigte Arbeitnehmer<sup>1)</sup>



	Zahl der Beschäftigten am 30.06.				
	1994	1995	1996	1997	1998
Beschäftigte insgesamt	84.454	84.487	83.795	82.125	83.738
davon Arbeiter	39.469	39.585	38.461	36.855	38.284
davon männlich	28.460	28.574	27.373	26.426	27.686
weiblich	11.009	11.011	11.088	10.429	10.598
Angestellte	44.985	44.902	45.334	45.270	45.454
davon männlich	18.823	18.869	19.286	19.458	19.714
weiblich	26.162	26.033	26.048	25.812	25.740
darunter Ausländer	4.420	4.732	4.576	4.427	4.644
davon männlich	2.834	3.057	2.897	2.789	3.013
weiblich	1.586	1.675	1.679	1.638	1.631
davon in der Wirtschaftsabteilung					
Land- u. Forstwirtschaft, Tierhaltung	81	82	92	89	86
Energiewirtschaft, Wasserversorgung, Bergbau	1.185	1.140	1.112	1.079	1.013
Verarbeitendes Gewerbe (ohne Baugewerbe)	26.868	27.617	26.967	26.594	28.366
Baugewerbe	4.162	3.969	3.580	3.143	2.997
Handel	11.634	11.130	11.171	11.098	9.830
Verkehr u. Nachrichtenübermittlung	5.766	5.510	5.392	4.722	4.548
Kreditinstitute, Versicherungsgewerbe	4.014	3.969	4.295	4.179	4.148
Dienstleistungen	22.382	22.204	22.328	22.591	23.879
Organisationen ohne Erwerbscharakter, private Haushalte	2.137	2.252	1.912	1.980	2.174
Gebietskörperschaften, Sozialversicherung	6.225	6.614	6.946	6.650	6.697

<sup>1)</sup> erfaßt sind alle Arbeitnehmer und Auszubildende, die nach dem Arbeitsförderungsgesetz kranken-, rentenversicherungs- oder beitragspflichtig sind. Nicht enthalten sind Selbständige, mithelfende Familienangehörige und Beamte sowie nicht (versicherungspflicht) unterliegende Arbeitnehme

Quelle: Bayerisches Landesamt für Statistik und Datenverarbeitung

## 4.2 Betriebe im Verarbeitenden Gewerbe <sup>1)</sup>



Wirtschaftszweig	Betriebe				
	1994 <sup>2)</sup>	1995	1996	1997	1998
Betriebe insgesamt <sup>3)</sup>	.	95	94	87	92
dar. Gewinnung v. Steinen u. Erden, sonstiger Bergbau	.	2	2	1	1
Verarbeitendes Gewerbe	.	93	92	85	91
darunter					
Ernährungsgewerbe	.	17	17	15	14
Textilgewerbe	.	1	1	1	-
Bekleidungs-gewerbe	.	3	3	3	2
Verlags-, Druckgewerbe, Vervielfältigung	.	8	8	10	11
Chemische Industrie	.	4	4	4	4
Herstellung v. Gummi- u. Kunststoffwaren	.	1	1	1	1
Glasgewerbe, Keramik, Verarb. v. Steinen u. Erden	.	15	15	12	12
Metallerzeugung und -bearbeitung	.	1	1	1	1
Herstellung von Metallerzeugnissen	.	10	10	10	12
Maschinenbau	.	12	11	9	12
Herst. v. Büromaschinen, Dv-Geräten u. -einrichtungen	.	1	1	1	1
Herst. v. Geräten d. Elektrizitätserzeugung, -verteilung u.ä.	.	7	6	6	7
Rundfunk-, Fernseh- u. Nachrichtentechnik	.	1	1	1	1
Medizin-, Mess-, Steuer- u. Regelungstechnik, Optik	.	4	5	5	8
Herstellung von Kraftwagen und Kraftwagenteilen	.	3	3	3	3
Herst. v. Möbeln, Schmuck, Musikinstr., Sportgeräten usw.	.	4	4	3	2

<sup>1)</sup> Betriebe von Unternehmen mit 20 und mehr Beschäftigten

<sup>2)</sup> keine Angaben wegen neuer Klassifikation der Wirtschaftszweige (WZ 93)

<sup>3)</sup> im Jahresdurchschnitt

Quelle: Bayerisches Landesamt für Statistik und Datenverarbeitung

### 4.3 Beschäftigte im Verarbeitenden Gewerbe <sup>1)</sup>



Wirtschaftszweig	Beschäftigte				
	1994 <sup>2)</sup>	1995	1996	1997	1998
Beschäftigte insgesamt <sup>3)</sup>	.	24.820	24.300	23.872	26.149
dar. Gewinnung v. Steinen u. Erden, sonstiger Bergbau	.	.	.	.	.
Verarbeitendes Gewerbe	.	.	.	.	.
darunter					
Ernährungsgewerbe	.	1.858	1.722	1.405	1.286
Textilgewerbe	.	.	.	.	.
Bekleidungsindustrie	.	519	371	.	.
Verlags-, Druckgewerbe, Vervielfältigung	.	944	889	939	932
Chemische Industrie	.	764	735	498	309
Herstellung v. Gummi- u. Kunststoffwaren	.	.	.	.	.
Glasgewerbe, Keramik, Verarb. v. Steinen u. Erden	.	736	688	586	577
Metallerzeugung und -bearbeitung	.	.	.	.	.
Herstellung von Metallerzeugnissen	.	970	909	858	774
Maschinenbau	.	556	565	492	591
Herst. v. Büromaschinen, Dv-Geräten u. -einrichtungen	.	.	.	.	.
Herst. v. Geräten d. Elektrizitätserzeugung, -verteilung u.ä.	.	7.174	7.349	7.225	7.991
Rundfunk-, Fernseh- u. Nachrichtentechnik	.	.	.	.	.
Medizin-, Mess-, Steuer- u. Regelungstechnik, Optik	.	178	230	211	248
Herstellung von Kraftwagen und Kraftwagenteilen	.	.	.	.	.
Herst. v. Möbeln, Schmuck, Musikinstr., Sportgeräten usw.	.	228	214	179	.

<sup>1)</sup> Betriebe von Unternehmen mit 20 und mehr Beschäftigten

<sup>2)</sup> keine Angaben wegen neuer Klassifikation der Wirtschaftszweige (WZ 93)

<sup>3)</sup> im Jahresdurchschnitt

Quelle: Bayerisches Landesamt für Statistik und Datenverarbeitung

#### 4.4 Bruttolohn- und -gehaltsumme im Verarbeitenden Gewerbe <sup>1)</sup>



Wirtschaftszweig	Bruttolohn- und Bruttogehaltsumme in 1000 DM				
	1994 <sup>2)</sup>	1995	1996	1997	1998
Bruttolohn- und Bruttogehaltsumme insgesamt	.	1.694.579	1.754.077	1.811.152	1.983.687
dar. Gewinnung v. Steinen u. Erden, sonstiger Bergbau	.	.	.	.	.
Verarbeitendes Gewerbe	.	.	.	.	.
darunter					
Ernährungsgewerbe	.	97.522	88.514	70.033	66.664
Textilgewerbe	.	.	.	.	.
Bekleidungsgewerbe	.	25.972	18.631	.	.
Verlags-, Druckgewerbe, Vervielfältigung	.	57.587	57.300	58.648	59.141
Chemische Industrie	.	52.742	53.011	49.536	24.432
Herstellung v. Gummi- u. Kunststoffwaren	.	.	.	.	.
Glasgewerbe, Keramik, Verarb. v. Steinen u. Erden	.	41.915	40.572	33.709	33.283
Metallerzeugung und -bearbeitung	.	.	.	.	.
Herstellung von Metallerzeugnissen	.	51.553	52.284	48.220	45.171
Maschinenbau	.	29.919	30.602	27.325	34.399
Herst. v. Büromaschinen, Dv-Geräten u. -einrichtungen	.	.	.	.	.
Herst. v. Geräten d. Elektrizitätserzeugung, -verteilung u.ä.	.	491.471	518.975	523.155	595.021
Rundfunk-, Fernseh- u. Nachrichtentechnik	.	.	.	.	.
Medizin-, Mess-, Steuer- u. Regelungstechnik, Optik	.	9.646	14.867	12.353	14.031
Herstellung von Kraftwagen und Kraftwagenteilen	.	.	.	.	.
Herst. v. Möbeln, Schmuck, Musikinstr., Sportgeräten usw.	.	10.288	9.376	8.112	.

<sup>1)</sup> Betriebe von Unternehmen mit 20 und mehr Beschäftigten

<sup>2)</sup> keine Angaben wegen neuer Klassifikation der Wirtschaftszweige (WZ 93)

Quelle: Bayerisches Landesamt für Statistik und Datenverarbeitung

## 4.5 Gesamtumsatz im Verarbeitenden Gewerbe <sup>1)</sup>



Wirtschaftszweig	Gesamtumsatz (ohne MwSt.) in 1000 DM				
	1994 <sup>2)</sup>	1995	1996	1997	1998
Umsatz insgesamt	.	10.765.812	11.338.674	15.968.761	19.066.301
dar. Gewinnung v. Steinen u. Erden, sonstiger Bergbau	.	.	.	.	.
Verarbeitendes Gewerbe	.	.	.	.	.
darunter					
Ernährungsgewerbe	.	799.799	800.532	745.486	713.154
Textilgewerbe	.	.	.	.	.
Bekleidungs-gewerbe	.	169.284	134.841	.	.
Verlags-, Druckgewerbe, Vervielfältigung	.	143.701	151.508	162.291	174.777
Chemische Industrie	.	.	.	102.848	90.782
Herstellung v. Gummi- u. Kunststoffwaren	.	.	.	.	.
Glasgewerbe, Keramik, Verarb. v. Steinen u. Erden	.	199.012	170.439	134.107	133.204
Metallerzeugung und -bearbeitung	.	.	.	.	.
Herstellung von Metallerzeugnissen	.	162.842	160.108	166.050	133.429
Maschinenbau	.	101.699	102.808	82.098	115.986
Herst. v. Büromaschinen, Dv-Geräten u. -einrichtungen	.	.	.	.	.
Herst. v. Geräten d. Elektrizitätserzeugung, -verteilung u.ä.	.	1.921.462	2.251.501	2.243.202	2.720.095
Rundfunk-, Fernseh- u. Nachrichtentechnik	.	.	.	.	.
Medizin-, Mess-, Steuer- u. Regelungstechnik, Optik	.	20.935	33.252	42.603	49.073
Herstellung von Kraftwagen und Kraftwagenteilen	.	.	.	.	.
Herst. v. Möbeln, Schmuck, Musikinstr., Sportgeräten usw.	.	34.098	31.827	33.025	.

<sup>1)</sup> Betriebe von Unternehmen mit 20 und mehr Beschäftigten

<sup>2)</sup> keine Angaben wegen neuer Klassifikation der Wirtschaftszweige (WZ 93)

Quelle: Bayerisches Landesamt für Statistik und Datenverarbeitung

## 4.6 Auslandsumsatz im Verarbeitenden Gewerbe <sup>1)</sup>



Wirtschaftszweig	Auslandsumsatz (ohne MwSt.) in 1000 DM				
	1994 <sup>2)</sup>	1995 <sup>2)</sup>	1996	1997	1998
Auslandsumsatz insgesamt	.	.	4.772.266	8.281.215	10.093.498
dar. Gewinnung v. Steinen u. Erden, sonstiger Bergbau	.	.	-	-	-
Verarbeitendes Gewerbe	.	.	.	.	.
darunter					
Ernährungsgewerbe	.	.	95.211	.	.
Textilgewerbe	.	.	-	-	-
Bekleidungsgewerbe	.	.	28.785	.	.
Verlags-, Druckgewerbe, Vervielfältigung	.	.	.	998	1.260
Chemische Industrie	.	.	.	.	.
Herstellung v. Gummi- u. Kunststoffwaren	.	.	.	.	.
Glasgewerbe, Keramik, Verarb. v. Steinen u. Erden	.	.	.	.	.
Metallerzeugung und -bearbeitung	.	.	.	.	.
Herstellung von Metallerzeugnissen	.	.	.	.	.
Maschinenbau	.	.	37.868	31.502	41.534
Herst. v. Büromaschinen, Dv-Geräten u. -einrichtungen	.	.	-	-	-
Herst. v. Geräten d. Elektrizitätserzeugung, -verteilung u.ä.	.	.	825.071	933.322	1.149.068
Rundfunk-, Fernseh- u. Nachrichtentechnik	.	.	-	.	.
Medizin-, Mess-, Steuer- u. Regelungstechnik, Optik	.	.	-	.	.
Herstellung von Kraftwagen und Kraftwagenteilen	.	.	.	.	.
Herst. v. Möbeln, Schmuck, Musikinstr., Sportgeräten usw.	.	.	.	.	.

<sup>1)</sup> Betriebe von Unternehmen mit 20 und mehr Beschäftigten

<sup>2)</sup> keine Angaben wegen neuer Klassifikation der Wirtschaftszweige (WZ 93)

Quelle: Bayerisches Landesamt für Statistik und Datenverarbeitung

## 4.7 Geleistete Arbeitsstunden im Verarbeitenden Gewerbe <sup>1)</sup>



Wirtschaftszweig	Arbeitsstunden in 1000				
	1994 <sup>2)</sup>	1995	1996	1997	1998
Arbeitsstunden insgesamt	.	26.557	25.123	23.296	25.379
dar. Gewinnung v. Steinen u. Erden, sonstiger Bergbau	.	.	.	.	.
Verarbeitendes Gewerbe	.	.	.	.	.
darunter					
Ernährungsgewerbe	.	1.937	1.817	1.574	1.465
Textilgewerbe	.	.	.	.	.
Bekleidungsindustrie	.	493	304	.	.
Verlags-, Druckgewerbe, Vervielfältigung	.	1.036	975	994	1.010
Chemische Industrie	.	718	694	442	305
Herstellung v. Gummi- u. Kunststoffwaren	.	.	.	.	.
Glasgewerbe, Keramik, Verarb. v. Steinen u. Erden	.	890	793	686	688
Metallerzeugung und -bearbeitung	.	.	.	.	.
Herstellung von Metallerzeugnissen	.	1.022	1.003	990	863
Maschinenbau	.	622	577	511	623
Herst. v. Büromaschinen, Dv-Geräten u. -einrichtungen	.	.	.	.	.
Herst. v. Geräten d. Elektrizitätserzeugung, -verteilung u.ä.	.	6.746	6.482	6.438	6.696
Rundfunk-, Fernseh- u. Nachrichtentechnik	.	.	.	.	.
Medizin-, Mess-, Steuer- u. Regelungstechnik, Optik	.	217	263	226	264
Herstellung von Kraftwagen und Kraftwagenteilen	.	.	.	.	.
Herst. v. Möbeln, Schmuck, Musikinstr., Sportgeräten usw.	.	319	310	285	.

<sup>1)</sup> Betriebe von Unternehmen mit 20 und mehr Beschäftigten

<sup>2)</sup> keine Angaben wegen neuer Klassifikation der Wirtschaftszweige (WZ 93)

Quelle: Bayerisches Landesamt für Statistik und Datenverarbeitung

## 4.8 Bauhauptgewerbe <sup>1)</sup>



	Zahl				
	1994	1995	1996	1997	1998
Betriebe <sup>2)</sup>	26	23	21	20	14
Beschäftigte <sup>2)</sup>	3.720	3.454	2.865	2.457	2.145
darunter Arbeiter	3.005	2.742	2.183	1.869	1.630
Angestellte	707	705	678	583	511
darunter ausländische Arbeitnehmer	184	170	122	122	120
Arbeitsstunden (in 1000)	4.561	3.969	3.162	3.213	2.569
darunter im Wohnungsbau	853	855	507	436	469
im gewerbl. u. industr. Bau	1.706	1.341	1.127	1.344	776
im öffentl. u. Verkehrsbau	2.003	1.773	1.528	1.433	1.324
Bruttolohnsumme (in 1000 DM)	161.008	153.021	122.329	109.441	93.795
Bruttogehaltsumme (in 1000 DM)	57.517	59.976	56.531	48.423	46.667
Umsatz (in 1000 DM)	688.122	621.929	580.901	630.728	542.109
darunter aus Wohnungsbau	160.528	173.480	115.158	85.447	79.218
aus gewerbl. u. industr. Bau	285.415	170.881	207.631	285.408	194.420
aus öffentl. u. Verkehrsbau	242.180	277.568	258.113	259.873	268.471
Auftragseingänge (in 1000 DM)	698.252	591.694	560.499	617.004	526.689
darunter für Wohnungsbau	210.958	127.026	76.206	103.318	127.696
für gewerbl. u. industr. Bau	165.438	145.266	233.404	244.733	134.941
für öffentl. u. Verkehrsbau	321.779	319.401	250.888	268.955	264.051
Beschäftigte je 1000 Einwohner <sup>3)</sup>	27	25	20	17	15
Beschäftigte je Betrieb	143	150	136	123	153
Arbeitsstunden je Beschäftigten	1.226	1.149	1.104	1.308	1.198
Bruttolohn je Arbeiter (in DM)	53.580	55.806	56.037	58.556	57.543
Bruttogehalt je Angestellten (in DM)	81.354	85.072	83.379	83.058	91.325
Umsatz je Beschäftigten (in DM)	184.979	180.061	202.758	256.707	252.731

<sup>1)</sup> Ergebnisse der Betriebe von Unternehmen mit 20 und mehr tätigen Personen einschl. Arbeitsgemeinschaften, ab 1995 vorbereitende Baustellenarbeiten, Hoch- und Tiefbau nach der Wirtschaftszweigsystematik WZ

<sup>2)</sup> Jahresdurchschnitt

<sup>3)</sup> Gesamtbevölkerung (siehe Seite 32)

## 4.9 Bruttoinlandsprodukt (BIP) und Bruttowertschöpfung (BWS) <sup>1)</sup>



	Zahl				
	1988	1990	1992	1994	1996
Bruttoinlandsprodukt <sup>2)</sup> in Mio. DM insgesamt					
Stadt Regensburg	7.234	8.464	10.163	10.721	11.593
Bayern	379.518	442.028	524.948	558.086	595.247
Bundesrepublik	2.095.980	2.426.000	2.813.000	2.977.700	.
Bruttowertschöpfung <sup>3)</sup> der Wirtschafts- bereiche insgesamt in Mio. DM	7.052	8.229	9.874	10.377	11.230
davon <b>Land- und Forstwirtschaft</b>	10	12	7	7	7
Anteil an BWS in %	0,1	0,1	0,1	0,1	0,1
Bayern insgesamt in %	2,3	1,9	1,3	1,0	1,1
<b>Produzierendes Gewerbe</b>	2.954	3.447	4.214	4.311	4.476
Anteil an BWS in %	41,9	41,9	42,7	41,5	39,9
Bayern insgesamt in %	40,4	40,5	38,3	35,4	33,6
<b>Handel und Verkehr</b>	1.200	1.364	1.565	1.596	1.561
Anteil an BWS in %	17,0	16,6	15,9	15,4	13,9
Bayern insgesamt in %	12,9	13,1	13,3	13,2	12,8
<b>Dienstleistungsunternehmen</b>	1.734	2.174	2.597	2.833	3.425
Anteil an BWS in %	24,6	26,4	26,3	27,3	30,5
Bayern insgesamt in %	31,5	32,0	34,8	38,0	40,0
<b>Staat, priv. Haushalte, priv. Org.     ohne Erwerbszweck</b>	1.153	1.233	1.491	1.629	1.760
Anteil an BWS in %	16,4	15,0	15,1	15,7	15,7
Bayern insgesamt in %	12,9	12,5	12,3	12,5	12,5

<sup>1)</sup> revidierte Ergebnisse nach dem sog. Nettosystem für die Länder der Bundesrepublik Deutschland durch den Arbeitskreis "Volkswirtschaftliche Gesamtrechnungen der Länder" (Gebietsstand Juli 1984)

<sup>2)</sup> das Bruttoinlandsprodukt ist derjenige Teil der wirtschaftl. Leistung einer Volkswirtschaft (Marktwert der Waren und Dienstleistungen), der während eines Beobachtungszeitraums innerhalb der Landesgrenzen erbracht wird, gleichgültig ob durch In- oder Ausländer erstellt

<sup>3)</sup> die Bruttowertschöpfung der Wirtschaftsbereiche wird in der Regel durch Abzug der Vorleistungen von den Produktionswerten ermittelt

## 4.10 Gewerbean- und -abmeldungen



	Zahl				
	1994	1995	1996	1997	1998 <sup>1)</sup>
<b>Gewerbeanmeldungen insgesamt</b>	1.449	1.497	1.468	1.532	.
davon Industrie	7	8	6	7	.
Handwerk	106	103	70	78	.
Groß-/Einzelhandel	510	469	581	562	.
Sonstige	826	917	811	885	.
<b>Gewerbeabmeldungen insgesamt</b>	1.353	1.237	1.338	1.141	.
davon Industrie	8	8	3	5	.
Handwerk	97	90	53	58	.
Groß-/Einzelhandel	483	424	572	458	.
Sonstige	765	715	710	620	.

<sup>1)</sup> wegen laufender Umstellung der Gewerbeanmeldungen auf EDV derzeit keine Daten verfügbar

Quelle: Amt für öffentliche Ordnung der Stadt Regensburg

## 4.11 Konkurse und Vergleichsverfahren



	Zahl				
	1994	1995	1996	1997	1998
Konkurse insgesamt	32	39	67	69	40
davon eröffnet	6	10	8	5	3
mangels Masse abgelehnt	26	29	59	64	37
geschätzte Höhe der geltend gemachten Forderungen (1000 DM)	441.928	34.132	80.065	78.477	107.054
Betroffene Erwerbsunternehmen insgesamt	28	33	62	56	29
davon eröffnet	5	9	6	4	1
mangels Masse abgelehnt	23	24	56	52	28
davon Verarbeitendes Gewerbe	5	4	7	7	4
Baugewerbe	5	4	5	8	3
Handel	2	6	22	15	13
Dienstleistungsunternehmen	16	16	24	19	7
übrige Erwerbsunternehmen	-	3	4	7	2
geschätzte Höhe der geltend gemachten Forderungen (1000 DM)	441.559	34.007	79.948	68.725	106.002
Betroffene Arbeitnehmer	581	424	488	156	55

Quelle: Bayerisches Landesamt für Statistik und Datenverarbeitung

## Arbeitsmarkt

### 4.12 Arbeitslose und Offene Stellen im Hauptamtsbereich <sup>1)</sup> des Arbeitsamtes Regensburg



	1994				1995			
	1.Vj.	2.Vj.	3.Vj.	4.Vj.	1.Vj.	2.Vj.	3.Vj.	4.Vj.
Arbeitslose insgesamt	10.679	9.250	9.362	9.619	10.137	8.741	9.222	10.319
davon Männer	5.713	4.474	4.441	4.864	5.445	4.316	4.469	5.579
..... Frauen	4.966	4.776	4.921	4.755	4.692	4.425	4.753	4.740
darunter Jugendliche unter 20 Jahre	378	264	364	285	185	255	369	322
55 Jahre und ältere Arbeitslose	1.911	1.820	1.818	1.907	1.091	1.907	1.894	2.015
Schwerbehinderte	914	896	895	880	860	878	854	901
Ausländer	1.041	903	896	982	677	894	1.025	1.212
davon Vollzeitbeschäftigte	9.526	8.117	8.204	8.507	8.991	7.653	8.080	9.145
davon Männer	5.691	4.449	4.417	4.835	5.418	4.282	4.438	5.546
Frauen	3.835	3.668	3.787	3.672	3.573	3.371	3.642	3.599
Teilzeitarbeitslose	1.153	1.133	1.158	1.112	1.146	1.088	1.142	1.174
darunter Frauen	1.131	1.108	1.134	1.083	1.119	1.054	1.111	1.141
Arbeitslosenquote <sup>2)</sup>	8,6	7,5	7,5	7,8	8,1	7,0	7,4	8,3
Offene Stellen	1.385	1.422	1.407	1.277	1.421	1.661	1.524	1.178
darunter nur für Teilzeitarbeit	243	289	319	296	299	398	398	288
Offene Stellen auf 100 Arbeitslose	13,0	15,4	15,0	13,3	14,0	19,0	16,5	11,4

1996				1997				1998			
1.Vj.	2.Vj.	3.Vj.	4.Vj.	1.Vj.	2.Vj.	3.Vj.	4.Vj.	1.Vj.	2.Vj.	3.Vj.	4.Vj.
11.911	9.920	10.914	12.197	13.171	11.316	11.728	12.565	13.156	10.926	10.943	11.470
7.126	5.070	5.390	6.553	7.592	5.812	5.904	6.796	7.370	5.521	5.281	6.100
4.785	4.850	5.524	5.644	5.579	5.504	5.824	5.769	5.786	5.405	5.662	5.370
353	272	399	364	396	292	404	348	351	273	381	330
2.360	2.182	2.268	2.416	2.649	2.456	2.481	2.610	2.811	2.653	2.589	2.661
963	880	965	1.047	1.085	1.077	1.080	1.131	1.185	1.126	1.116	1.125
1.448	1.235	1.356	1.499	1.612	1.399	1.368	1.458	1.573	1.297	1.273	1.362
10.714	8.681	9.538	10.772	11.777	9.956	10.324	11.095	11.647	9.506	9.435	9.921
7.086	5.033	5.349	6.510	7.540	5.759	5.859	6.747	7.318	5.475	5.233	6.058
3.628	3.648	4.189	4.262	4.237	4.197	4.465	4.348	4.329	4.031	4.202	3.863
1.197	1.239	1.376	1.425	1.394	1.360	1.404	1.470	1.509	1.420	1.508	1.549
1.157	1.202	1.335	1.382	1.342	1.307	1.359	1.421	1.457	1.374	1.460	1.507
9,5	7,9	8,7	9,7	10,5	9,0	9,3	10,0	10,4	8,5	8,6	9,0
1.450	1.485	1.303	983	1.158	1.120	1.099	1.037	1.543	1.797	2.034	1.467
284	283	315	284	278	286	276	258	322	342	299	251
12,2	15,0	11,9	8,1	8,8	9,9	9,4	8,3	11,7	16,4	18,6	12,8

<sup>1)</sup> Stadt- und Landkreis Regensburg

<sup>2)</sup> Arbeitslose in % der abhängigen zivilen Erwerbspersonen

Quelle: Arbeitsmarktbericht des Arbeitsamtes Regensburg - eigene Berechnungen

### 4.13 Arbeitslose nach ausgewählten Berufsgruppen im Hauptamtsbereich <sup>1)</sup> des Arbeitsamtes Regensburg



	Zahl <sup>2)</sup>					in % aller Arbeitslosen				
	1994	1995	1996	1997	1998	1994	1995	1996	1997	1998
Schlosser, Mechaniker und zugehörige Berufe	603	567	668	746	679	6,1	5,9	6,0	6,0	5,7
Elektriker	247	247	278	301	293	2,5	2,6	2,5	2,4	2,5
Montierer und Metallberufe	547	441	476	506	478	5,5	4,6	4,3	4,1	4,0
Textil- und Bekleidungsberufe	376	306	331	351	285	3,8	3,2	3,0	2,8	2,4
Ernährungsberufe	383	372	440	499	470	3,8	3,8	3,9	4,0	4,0
Bauberufe	420	505	755	718	648	4,2	5,2	6,8	5,8	5,5
Hilfsarbeiter ohne nähere Tätigkeitsangabe	2	4	4	4	6	0,0	0,0	0,0	0,0	0,1
Waren- und Dienstleistungskaufleute	971	951	1.072	1.170	1.172	9,8	9,8	9,6	9,5	9,9
Verkehrsberufe, Lagerverwalter, Lager- und Transportarbeiter	1.028	976	1.169	1.247	1.212	10,3	10,1	10,5	10,1	10,3
Organisations-, Verwaltungs- und Büroberufe	1.164	1.173	1.411	1.553	1.569	11,7	12,1	12,6	12,6	13,3
Ordnungs- und Sicherheitskräfte	200	201	247	296	253	2,0	2,1	2,2	2,4	2,1
Sonstige Berufsgruppen	4.008	3.935	4.331	4.957	4.758	40,3	40,7	38,7	40,1	40,2
Arbeitslose insgesamt	9.949	9.678	11.182	12.347	11.823	100,0	100,0	100,0	100,0	100,0

<sup>1)</sup> Stadt- und Landkreis Regensburg

<sup>2)</sup> Jahresdurchschnitt

Quelle: Arbeitsmarktbericht des Arbeitsamtes Regensburg - eigene Berechnungen

#### 4.14 Offene Stellen nach ausgewählten Berufsgruppen im Hauptamtsbereich <sup>1)</sup> des Arbeitsamtes Regensburg



	Zahl <sup>2)</sup>					in % aller Offenen Stellen				
	1994	1995	1996	1997	1998	1994	1995	1996	1997	1998
Schlosser, Mechaniker und zugehörige Berufe	136	118	96	103	131	10,0	8,2	7,3	9,3	7,9
Elektriker	32	30	35	55	116	2,3	2,1	2,6	5,0	7,0
Montierer und Metallberufe	24	46	53	27	42	1,8	3,2	4,0	2,4	2,5
Textil- und Bekleidungsberufe	13	9	11	8	13	1,0	0,6	0,8	0,7	0,8
Ernährungsberufe	116	204	154	122	130	8,5	14,1	11,6	11,0	7,9
Bauberufe	152	63	39	33	27	11,1	4,4	2,9	3,0	1,6
Hilfsarbeiter ohne nähere Tätigkeitsangabe	2	9	6	9	12	0,1	0,6	0,5	0,8	0,7
Waren- und Dienstleistungskaufleute	98	173	197	130	192	7,2	12,0	14,9	11,7	11,6
Verkehrsberufe, Lagerverwalter, Lager- und Transportarbeiter	119	103	117	108	107	8,7	7,1	8,8	9,7	6,5
Organisations-, Verwaltungs- und Büroberufe	61	89	83	80	132	4,5	6,2	6,3	7,2	8,0
Ordnungs- und Sicherheitskräfte	20	8	9	10	58	1,5	0,6	0,7	0,9	3,5
Sonstige Berufsgruppen	593	591	523	425	691	43,4	41,0	39,5	38,3	41,9
Offene Stellen insgesamt	1.366	1.443	1.323	1.109	1.651	100,0	100,0	100,0	100,0	100,0

<sup>1)</sup> Stadt- und Landkreis Regensburg

<sup>2)</sup> Jahresdurchschnitt

Quelle: Arbeitsmarktbericht des Arbeitsamtes Regensburg - eigene Berechnungen



## 4.15 Stellenvermittlungen und Kurzarbeit im Hauptamtsbereich <sup>1)</sup> des Arbeitsamtes Regensburg

	Zahl				
	1994	1995	1996	1997	1998
<b>Vermittlungen</b> insgesamt	25.209	24.805	22.633	22.481	26.709
davon Männer	20.768	20.395	18.956	19.359	22.761
Frauen	4.441	4.410	3.677	3.122	3.948
davon Männer in %	82,4	82,2	83,8	86,1	85,2
Frauen in %	17,6	17,8	16,2	13,9	14,8
darunter Ausländer	9.250	10.946	10.833	10.165	13.337
<b>Betriebe mit Kurzarbeit</b> <sup>2)</sup>	17	16	27	17	14
Betroffene Beschäftigte <sup>2)</sup>	552	387	591	456	205
davon Männer	438	329	477	365	152
Frauen	114	58	114	92	53
davon Männer in %	79,3	85,0	80,7	79,9	74,2
Frauen in %	20,7	15,0	19,3	20,1	25,8

<sup>1)</sup> Stadt- und Landkreis Regensburg

<sup>2)</sup> Jahresdurchschnitt

Quelle: Arbeitsmarktbericht des Arbeitsamtes Regensburg - eigene Berechnungen

## 4.16 Beschäftigte im Öffentlichen Dienst



	Zahl der Beschäftigten am 30.06.				
	1994	1995	1996	1997	1998
<b>Vollzeitbeschäftigte</b> insgesamt	20.562	17.367	16.735	16.596	.
davon <b>Bund</b> <sup>1)</sup>	7.580	4.370	3.636	3.460	.
dar. Bundesbahn u. Bundespost <sup>2)</sup>	5.178	1.747	933	872	.
<b>Land</b>	8.369	8.330	8.453	8.502	.
Mittelbarer Öffentl. Dienst <sup>3)</sup>	807	841	832	871	.
<b>Gemeinden/Gemeindeverbände</b>	3.771	3.789	3.777	3.718	.
Verbände mit kommunalen Aufgaben <sup>4)</sup>	35	37	37	45	.
davon Beamte, Richter u. Soldaten	11.537	9.377	8.782	8.653	.
Angestellte	6.218	5.926	5.950	5.987	.
Arbeiter	2.807	2.064	2.003	1.956	.
<b>Teilzeitbeschäftigte</b> insgesamt	4.419	3.886	4.120	4.029	.
davon <b>Bund</b>	865	115	121	136	.
dar. Bundesbahn u. Bundespost <sup>2)</sup>	780	6	3	8	.
<b>Land</b>	2.369	2.525	2.643	2.447	.
Mittelbarer Öffentl. Dienst <sup>3)</sup>	183	205	208	221	.
<b>Gemeinden/Gemeindeverbände</b>	986	1.025	1.121	1.193	.
Verbände mit kommunalen Aufgaben <sup>4)</sup>	16	16	27	32	.
davon Beamte und Richter	831	640	697	779	.
Angestellte	2.650	2.681	2.860	2.708	.
Arbeiter	938	565	563	542	.

<sup>1)</sup> einschließlich Berufs- und Zeitsoldaten

<sup>2)</sup> ab 1994 Eisenbahnvermögen und Post; ab 1996 nur Eisenbahnvermögen

<sup>3)</sup> Bundesanstalt für Arbeit, Sozialversicherungsträger unter Aufsicht des Bundes oder des Landes einschl. Ersatzkassen und Zusatzversorgung der Gemeinden und Gemeindeverbände

<sup>4)</sup> einschließlich Verwaltungsgemeinschaften

Quelle: Bayerisches Landesamt für Statistik und Datenverarbeitung



## Versorgung und Verbrauch

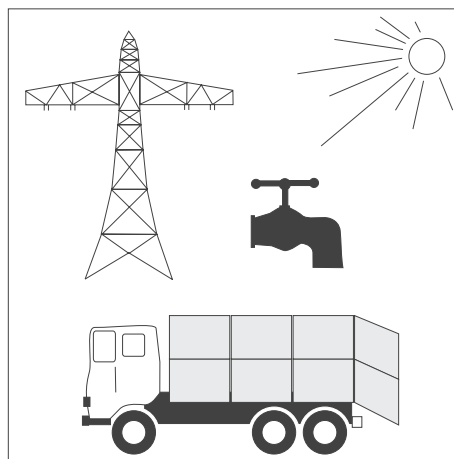

Tabellen-Nr. 5.1 bis 5.9



## 5.1 Preisindizes für die Lebenshaltung in Deutschland nach Hauptgruppen ( 1995 = 100 )



Ausgabengruppe	Alle privaten Haushalte				
	1994	1995	1996	1997	1998
Lebenshaltung insgesamt	.	100,0	101,4	103,3	104,3
Nahrungsmittel u. alkoholfreie Getränke	.	100,0	100,6	102,0	103,0
Alkoholische Getränke, Tabakwaren	.	100,0	100,8	102,7	104,7
Bekleidung und Schuhe	.	100,0	100,7	101,1	101,5
Wohnung, Wasser, Strom, Gas, and. Brennstoffe	.	100,0	102,4	105,1	106,0
Einrichtungsgegenstände für den Haushalt	.	100,0	100,7	101,1	101,8
Gesundheitspflege	.	100,0	101,5	108,7	114,4
Verkehr	.	100,0	102,4	104,3	104,7
Nachrichtenübermittlung	.	100,0	100,9	97,9	97,3
Freizeit, Unterhaltung und Kultur	.	100,0	100,4	102,5	103,1
Bildungswesen	.	100,0	103,7	107,8	112,9
Beherbergungs-/Gaststättendienstleistungen	.	100,0	101,1	102,1	103,6
Andere Waren und Dienstleistungen	.	100,0	100,5	102,3	102,8

Quelle: Statistisches Bundesamt

## 5.2 Preismeßzahlen für Dienstleistungen in Bayern



Leistung	Menge	1995 = 100				
		1994	1995	1996	1997	1998
Änderungsschneiderarbeit, Kürzen einer Herrenhose	1 mal	99,0	100,0	101,0	102,7	110,8
Besohlen von Herrenschuhen (Leder)	1 mal	97,5	100,0	101,9	103,6	105,7
Chemische Reinigung nebst Bügeln eines zweiteiligen Herrenanzuges	1 mal	97,1	100,0	101,9	104,0	106,9
Waschen und Mangeln, (Glattwäsche), 6 Teile, schrankfertig	1 Paket	97,5	100,0	103,3	105,1	107,9
Einfache PKW-Oberwäsche, Maschinenwäsche	1 mal	96,8	100,0	102,3	102,3	103,7
Große Inspektion incl. Material, (Paketpreis), Pkw mit 900 bis 2.000 cm <sup>3</sup>	1 mal	95,8	100,0	102,6	105,6	108,1
Abgasuntersuchung, Mittelklassewagen 1400 bis 1.999 cm <sup>3</sup> (Otto-Motor), 3-Wege-Kat.	1 mal	96,1	100,0	102,2	103,2	104,9
Fahrschulunterricht auf Mittelklassewagen (ca. 1600 cm <sup>3</sup> )	45 Min.	97,6	100,0	100,7	101,6	105,0
Taxifahrt, Entfernung 3 km	1 Fahrt	98,7	100,0	103,1	109,6	110,5
Friseurleistungen für Herren, Haarschneiden einschl. Waschen	1 mal	96,9	100,0	103,3	105,4	109,4
Friseurleistungen für Damen, Dauerwellen, Waschen, Schneiden, Föhnen	1 mal	96,0	100,0	102,3	104,6	107,6
Kinoeintrittskarte (mittlere Reihe), Abendvorstellung samstags	1 Karte	97,8	100,0	101,0	102,6	104,2
Monatl. Entgelt für volltägigen Kindergartenbesuch (20 Tage) einschl. Verpflegung	Monatsgebühr	94,3	100,0	101,9	103,3	107,3
Eintrittskarte für Hallenbad, Erwachsene	1 Besuch	92,7	100,0	100,0	106,5	117,8
Tennisunterricht, Einzelunterricht	60 Min.	99,1	100,0	100,6	101,5	102,0
Tanzunterricht, Gruppenkurs für Anfänger	Kursusgebühr	97,6	100,0	100,7	101,4	103,3
Reparatur eines Farbfernsehers, ohne Materialkosten, ohne Wegegeld	1 Arbeitsstunde	98,8	100,0	101,6	101,7	104,2
Reinigung einer Herrenarmbanduhr, Automatik	1 mal	94,6	100,0	105,6	106,4	107,8

Quelle: Bayerisches Landesamt für Statistik und Datenverarbeitung



### 5.3 Preismeßzahlen für ausgewählte Lebenshaltungsgüter in Bayern (Jahresergebnisse)

Art der Ware	Menge	1995 = 100				
		1994	1995	1996	1997	1998
<b>Brot und Backwaren</b>						
Ortsübliches Roggenbrot	1 kg	98,3	100,0	102,3	104,0	105,3
Mischbrot <sup>1)</sup>	1 kg	98,7	100,0	102,0	103,1	104,3
Weißbrot	500 g	98,5	100,0	102,0	103,6	105,0
Brötchen, Semmeln (nur Wasserware)	1 kg	97,6	100,0	101,7	103,5	104,6
Hefengebäck (z.B. Hörnchen, Plunder)	1 kg	97,0	100,0	103,3	106,2	109,2
<b>Fleisch und Fleischwaren, Fisch, Tiefkühlkost</b>						
Rindfleisch zum Kochen, Querrippe u. Brust, mit Knochen	1 kg	100,0	100,0	100,3	101,0	101,5
Rindfleisch zum Schmoren, ohne Knochen	1 kg	99,8	100,0	100,2	100,8	100,8
Rindfleisch, Lendenfilet	1 kg	99,1	100,0	100,4	101,3	101,9
Schweinebauchfleisch, frisch	1 kg	99,3	100,0	102,1	108,0	108,9
Schweinebraten, frisch ohne Knochen <sup>2)</sup>	1 kg	99,5	100,0	103,0	108,4	108,7
Schweinefleisch, Kotelett, ohne Filet	1 kg	100,5	100,0	102,1	108,2	107,1
Kalbsschnitzel	1 kg	99,5	100,0	100,0	101,0	103,0
Salami, inländische Herkunft Ia	1 kg	98,8	100,0	101,2	103,5	104,9
Jagdwurst, mittlere Qualität	1 kg	98,6	100,0	101,6	105,1	106,2
Gekochter Schinken (Hinterschinken)	1 kg	98,7	100,0	101,3	105,0	106,3
Seefisch Kabeljau, frisch	1 kg	98,8	100,0	99,3	101,7	105,8
Brathähnchen, Handelsklasse A	1 kg	101,7	100,0	101,0	103,4	102,2
<b>Speiseöle, Gewürze und andere Speisezutaten</b>						
Pflanzenöl (kein Olivenöl), Dose	1 l	100,1	100,0	98,8	97,6	96,8
Kondensierte Milch, 7,5 % Fettgehalt	340 g	98,9	100,0	99,8	100,6	100,6
<b>Eier, Milch und Milcherzeugnisse</b>						
Deutsche Eier, Güteklasse A, Gewichtsklasse L <sup>3)</sup>	10 Stück	103,0	100,0	102,8	104,7	105,5
Frische Vollmilch, 3,5 % Fettgehalt, Packung	1 l	100,0	100,0	100,3	99,4	100,5
Speisequark, Magerstufe (weniger als 10 % Fett)	250 g	99,5	100,0	100,3	100,3	99,4
Deutsche Markenbutter, Packung	250 g	99,7	100,0	99,9	99,7	102,8
Deutscher Emmentaler, 45 % Fett i. Tr.	1 kg	100,1	100,0	98,9	97,9	97,3
Camembert, 45% Fett i. Tr.	125 g	103,0	100,0	99,4	100,0	99,8
<b>Nährmittel, Backzutaten</b>						
Weizenmehl, Type 405	1 kg	101,9	100,0	99,7	99,5	98,3
Weizengrieß	500 g	101,1	100,0	98,9	99,1	99,7
Langkornreis, parboiled <sup>4)</sup>	500 g	99,8	100,0	99,5	98,3	98,3
Zucker, fein, EU-Kategorie 1	1 kg	98,0	100,0	103,0	103,7	104,2
Eiernudeln, Markenware, Packung	250 g	100,8	100,0	100,8	103,1	104,2
<b>Kartoffeln, Gemüse, Obst</b>						
Kartoffeln, Handelsklasse I	2,5 kg	85,7	100,0	79,8	72,6	78,3
Weißkohl (Weißkraut)	1 kg	90,9	100,0	96,2	83,0	87,2
Zwiebeln	1 kg	94,6	100,0	86,2	92,0	104,3
Tafeläpfel	1 kg	96,5	100,0	109,4	106,0	105,5
Apfelsinen (Orangen)	1 kg	95,7	100,0	101,1	103,9	103,4
<b>Kaffee, Tee</b>						
Bohnenkaffee, gemahlen, mittlere Qualität	500 g	91,7	100,0	91,9	98,3	103,7
Schwarzer Ceylon-Tee (Orange-Pekoe), mittlere Qualität	100 g	99,6	100,0	99,8	100,3	101,4
<b>Alkoholische Getränke</b>						
Flaschenbier, 11 - 14% Stammwürze, ohne Pfand	0,5 l	98,2	100,0	101,2	103,0	103,8
Weinbrand, gute Qualität	0,7 l	100,4	100,0	100,0	99,5	99,9
Weißwein, inländ. (QbA-Wein), letzter Jahrgang	0,75 l	100,2	100,0	101,5	103,5	105,1

<sup>1)</sup> bis einschl. 1995 "Dunkles Mischbrot"

<sup>2)</sup> bis einschl. 1995 "mit Knochen und Fett"

<sup>3)</sup> bis einschl. 1995 "Gewichtsklasse 3"

<sup>4)</sup> bis einschl. 1995 250 g



## 5.4 Durchschnittliche Bruttostundenverdienste der Arbeiter in der Industrie

Wirtschaftszweig	Bruttostundenverdienste <sup>1)</sup> in DM									
	Männer					Frauen				
	1994 <sup>2)</sup>	1995	1996	1997	1998	1994 <sup>2)</sup>	1995	1996	1997	1998
Produzierendes Gewerbe insgesamt	.	26,59	27,40	27,74	.	.	19,74	20,46	20,80	.
Bergbau u. Gewinnung v. Steinen u. Erden	.	24,97	25,79	26,17	.	.	18,08	19,01	18,35	.
Verarbeitendes Gewerbe	.	26,77	27,66	28,04	.	.	19,73	20,45	20,78	.
dar. Ernährungsgewerbe u. Tabakverarbeitung	.	24,16	24,55	24,87	.	.	17,42	17,80	18,06	.
Textil- u. Bekleidungs-gewerbe	.	21,85	22,19	22,48	.	.	17,26	17,56	17,83	.
Ledergewerbe	.	19,97	20,42	20,67	.	.	16,10	16,58	16,80	.
Holzgewerbe (ohne Möbelherst.)	.	23,13	23,54	23,91	.	.	18,81	19,08	19,33	.
Papier-, Verlags- u. Druckgewerbe	.	27,93	28,32	28,49	.	.	20,26	20,80	21,04	.
Kokerei, Mineralölverarbeitung	.	33,33	32,71	33,31	.	.	23,24	23,83	24,89	.
Chemische Industrie	.	28,64	29,32	29,55	.	.	20,73	21,22	21,47	.
Herstellung von Gummi- u. Kunststoffwaren	.	23,92	24,44	24,71	.	.	18,09	18,34	18,56	.
Glasgewerbe, Keramik	.	24,34	24,68	24,82	.	.	17,83	18,30	18,54	.
Metallerzeugung, -bearbeitung, -erzeugnisse	.	25,80	26,60	26,91	.	.	19,63	20,36	20,58	.
Maschinenbau	.	27,19	28,48	28,74	.	.	20,98	21,99	22,40	.
Herst.v. Büromasch., DV-Geräte, Elektrotechn.	.	26,06	27,31	27,55	.	.	20,74	21,75	22,03	.
Fahrzeugbau	.	31,17	32,43	33,12	.	.	25,73	26,90	27,54	.
Herst. von Möbeln, Schmuck, Musikinstrum.	.	24,00	24,41	24,82	.	.	18,74	19,27	19,56	.
Energie- und Wasserversorgung	.	29,66	30,13	30,44	.	.	22,37	22,86	23,31	.
Baugewerbe	.	25,53	25,89	25,89	.	.	20,16	21,36	22,17	.

<sup>1)</sup> Durchschnitt im früheren Bundesgebiet

<sup>2)</sup> keine Angaben wegen neuer Klassifikation der Wirtschaftszweige (WZ 93)

Quelle: Statistisches Bundesamt

## 5.5 Durchschnittliche Bruttomonatsverdienste der Angestellten in der Industrie



Wirtschaftszweig	Bruttomonatsverdienste <sup>1)</sup> in DM									
	Männer					Frauen				
	1994 <sup>2)</sup>	1995	1996	1997	1998	1994 <sup>2)</sup>	1995	1996	1997	1998
Produzierendes Gewerbe insgesamt	.	6.707	6.920	7.003	.	.	4.596	4.784	4.899	.
Bergbau u. Gewinnung v. Steinen u. Erden	.	6.741	6.907	6.936	.	.	4.581	4.860	4.908	.
Verarbeitendes Gewerbe	.	6.725	6.952	7.038	.	.	4.618	4.813	4.929	.
dar. Ernährungsgewerbe u. Tabakverarbeitung	.	6.071	6.253	6.362	.	.	4.316	4.460	4.553	.
Textil- u. Bekleidungs-gewerbe	.	5.550	5.677	5.786	.	.	4.021	4.121	4.215	.
Ledergewerbe	.	5.400	5.535	5.714	.	.	3.772	3.894	4.030	.
Holzgewerbe (ohne Möbelherst.)	.	5.762	5.859	5.939	.	.	3.848	3.949	4.023	.
Papier-, Verlags- u. Druckgewerbe	.	6.473	6.568	6.699	.	.	4.455	4.746	4.883	.
Kokerei, Mineralölverarbeitung	.	7.833	7.898	8.155	.	.	5.634	5.817	6.040	.
Chemische Industrie	.	6.888	7.074	7.144	.	.	5.105	5.276	5.390	.
Herstellung von Gummi- u. Kunststoffwaren	.	6.130	6.287	6.382	.	.	4.251	4.378	4.451	.
Glasgewerbe, Keramik	.	6.095	6.272	6.377	.	.	4.243	4.385	4.508	.
Metallerzeugung, -bearbeitung, -erzeugnisse	.	6.352	6.525	6.600	.	.	4.337	4.517	4.614	.
Maschinenbau	.	6.687	6.942	7.027	.	.	4.501	4.707	4.815	.
Herst.v. Büromasch., DV-Geräte, Elektrotechn.	.	7.073	7.352	7.415	.	.	4.899	5.128	5.246	.
Fahrzeugbau	.	7.396	7.697	7.774	.	.	5.170	5.456	5.622	.
Herst. von Möbeln, Schmuck, Musikinstrum.	.	5.772	5.944	6.041	.	.	3.976	4.104	4.178	.
Energie- und Wasserversorgung	.	6.345	6.476	6.551	.	.	4.583	4.685	4.781	.
Baugewerbe	.	6.780	6.859	6.918	.	.	4.244	4.341	4.449	.

<sup>1)</sup> Durchschnitt im früheren Bundesgebiet

<sup>2)</sup> keine Angaben wegen neuer Klassifikation der Wirtschaftszweige (WZ 93)

Quelle: Statistisches Bundesamt

## 5.6 Strom-, Gas- und Wasserversorgung der REWAG & Co. KG <sup>1)</sup>



	Zahl				
	1994	1995	1996	1997	1998
<b>Stromversorgung</b>					
Abgabe in Mio. kWh insgesamt	980,2	1.015,5	1.032,6	1.043,6	1.068,1
davon an Haushalte	273,6	284,6	294,3	284,6	287,8
Industrie und Gewerbe	558,0	579,7	585,4	608,1	625,0
Landwirtschaft	5,4	4,8	5,0	4,8	4,4
Straßenbeleuchtung	9,6	9,7	9,9	9,8	10,2
Öffentliche Einrichtungen	133,6	136,7	138,0	136,3	140,7
Leitungsnetz in km	3.459,4	3.525,8	3.572,2	3.635,4	3.701,5
Angeschlossene Zähler	111.029	112.828	114.055	115.563	116.813
<b>Gasversorgung</b>					
Abgabe in Mio. kWh insgesamt	1.981,4	2.197,5	2.413,3	2.204,9	2.281,4
davon an Haushalte	732,2	849,2	944,1	889,6	895,9
Industrie und Gewerbe	876,6	942,7	1.031,2	917,9	956,0
Öffentliche Einrichtungen	372,6	405,6	438,0	397,4	429,5
Länge des Rohrnetzes in km	927,9	957,7	973,7	1.001,4	1.049,3
Angeschlossene Zähler	27.245	27.859	28.416	28.935	29.660
<b>Wasserversorgung</b>					
Abgabe in Mio. m <sup>3</sup> insgesamt	11,3	11,0	10,8	10,5	10,7
davon an Haushalte	7,4	7,2	7,1	7,1	6,9
Industrie und Gewerbe	1,6	1,7	1,7	1,5	1,6
Weiterverteiler	0,8	0,8	0,7	0,6	0,8
Sonstige	1,4	1,3	1,3	1,3	1,4
Länge des Rohrnetzes in km	780,6	784,4	789,0	795,2	803,7
Angeschlossene Zähler	19.031	19.160	19.238	19.356	19.515

<sup>1)</sup> das Versorgungsgebiet für Strom, Gas und Wasser ist verschieden groß,  
für jeden Bereich aber größer als das Stadtgebiet

Quelle: Geschäftsbericht der Regensburger Energie- und Wasserversorgung AG & Co. KG



## 5.8 Schlachtviehmarkt und Schlachtungen im Schlachthof Regensburg



	Zahl				
	1994	1995	1996 <sup>1)</sup>	1997 <sup>1)</sup>	1998 <sup>1)</sup>
Marktauftrieb (Viehhof)	10.448	8.413	.	.	.
davon Großvieh	5.951	5.220	.	.	.
Kälber	53	11	.	.	.
Schweine	4.444	3.182	.	.	.
Schafe	-	-	.	.	.
Schlachtungen insgesamt	160.763	140.248	.	.	.
darunter Großvieh	33.396	26.917	.	.	.
Kälber	428	247	.	.	.
Schweine	124.016	110.451	.	.	.
Schafe	34	3	.	.	.
Fleischanfall (1000 kg)	22.279	18.879	.	.	.
darunter Großvieh	11.254	9.071	.	.	.

<sup>1)</sup> Schließung des Schlachthofes am 01.12.1995

Quelle: Erhebungen des Veterinäramtes der Stadt Regensburg

## 5.9 Städtische Müllabfuhr und Straßenreinigung



	Zahl				
	1994	1995	1996	1997	1998
angeschlossene Einwohner (1000)	140	141	141	141	141
Müllbehälterentleerungen insgesamt	26.023	26.445	26.579	27.223	27.422
davon Mülltonnen <sup>1)</sup>	23.060	23.490	23.608	24.125	24.276
Großbehälter <sup>2)</sup>	2.963	2.955	2.971	3.098	3.146
Hausmüllmenge incl. Sperrmüll (t)	28.030	28.538	29.416	29.465	29.607
Besenverbrauch (Stück)	4.596	3.814	4.352	4.118	5.088
Winterdiensteinsatztage	10	29	29	.	28
Winterdiensttage <sup>3)</sup>	.	.	.	56	54
Kosten der Schneeräumung einschl. Bestreuung (1000 DM)	1.969	3.375	3.450	4.500	3.200
Streusandverbrauch (t)	1.710	3.255	3.289	864	1.100
Streusalzverbrauch (t)	325	1.775	1.782	774	1.400
Wasserverbrauch (m <sup>3</sup> )	4.325	3.880	3.831	2.999	2.788
Sammelfahrzeugbestand	16	15	16	14	14
Jährliche km-Leistung (1000)	220	204	218	216	206

<sup>1)</sup> verschiedene Größen zwischen 60 Ltr. und 240 Ltr.

<sup>2)</sup> 1,1 m<sup>2</sup>

<sup>3)</sup> einschl. Nachfolgearbeiten z. B. Straßenreinigung von Splitt

Quelle: Amt für Abfallentsorgung, Straßenreinigung und Fuhrpark der Stadt Regensburg

## 5.10 Stadtentwässerung



	Zahl				
	1994	1995	1996	1997	1998
Kanalisiertes Gebiet (ha) <sup>1)</sup>	.	.	4.335	.	.
Kanallänge (km) <sup>1)</sup> Hauptkanäle	374	377	380	384	386
Anschlußkanäle	.	.	.	.	102
angeschlossene Einwohner <sup>2)</sup>	209.735	213.665	216.050	216.260	218.800
Jahresschmutzwassermenge <sup>2)</sup> (m <sup>3</sup> ) (Trockenwetterabfluß)	21.479.595	20.911.695	19.711.237	19.078.153	18.251.144
je angeschlossenen Einwohner <sup>2)</sup> (m <sup>3</sup> )	102	98	91	88	83
Durchschn. Tagesanfall <sup>2)</sup> (m <sup>3</sup> )	58.850	57.300	54.000	52.269	50.000
Gesamte Jahresabwassermenge <sup>2)</sup> (m <sup>3</sup> ) (Regen- und Trockenwetterabfluß)	29.095.232	29.488.626	25.552.730	25.746.193	26.658.002
je angeschl. Einw. (m <sup>3</sup> )	139	138	118	119	122
Frischschlammfall <sup>3)</sup> (m <sup>3</sup> )	270.000	224.318	157.300	161.415	157.408
je angeschl. Einw. (m <sup>3</sup> )	1,3	1,0	0,7	0,8	0,7
Stromverbrauch (kWh)	10.415.000	10.164.000	9.298.404	9.403.666	9.478.249
je Einwohner (kWh)	50	48	43	44	43
Abgabe von entwässertem Schlamm <sup>4)</sup> (m <sup>3</sup> )	7.278	8.213	18.809	18.680	19.556
Klärgaserzeugung (m <sup>3</sup> )	3.297.000	3.298.000	3.030.411	2.943.219	2.945.002
Stromerzeugung (kWh)	3.700.000	5.000.000	6.195.117	5.940.240	6.037.275
Schmutzwassergebühren <sup>5)</sup> (DM)	24.240.284	24.941.625	22.197.114	22.541.629	20.610.695
Niederschlagswassergebühren <sup>5)</sup> (DM)	7.995.951	7.657.163	7.787.854	8.774.387	7.797.413
Starkverschmutzerzuschläge <sup>6)</sup> (DM)	.	.	357.586	382.105	420.006

<sup>1)</sup> am Klärwerk Regensburg angeschlossenes städtisches Einzugsgebiet; ohne die seit 01.01.1997 öffentlichen Anteile der Anschlußkanäle (ermittelt im Rahmen des Generalentwässerungsplans im Okt. 96)

<sup>2)</sup> Stadt Regensburg und Anschlußgemeinden

<sup>3)</sup> Primärschlamm und eingedickter Sekundärschlamm

<sup>4)</sup> bis 30.10.95 nicht aufgelockert; ab 01.11.95 Umstellung des Konditionierungsverfahrens (ab 1996 Angabe in Tonnen)

<sup>5)</sup> Sollwerte

<sup>6)</sup> bis einschl. 1995 in den Schmutzwassergebühren enthalten

Quelle: Tiefbauamt und Amt für Steuern und Kommunalabgaben der Stadt Regensburg

## Verkehr und Fremdenverkehr

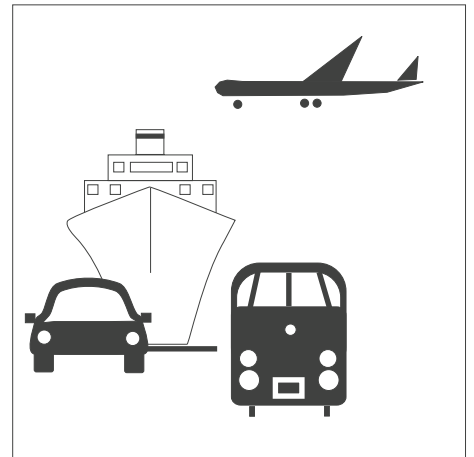

Tabellen-Nr. 6.1 bis 6.7



## Verkehr

### 6.1 Öffentlicher Personennahverkehr im Nahverkehrsraum Regensburg



	Zahl				
	1994	1995	1996	1997	1998
Buslinien insgesamt	71	60	60	60	65
Linienlänge (km)	1.593,2	1.598,1	1.695,3	1.732,7	1.808,2
Busse insgesamt	246	257	271	275	288
Wagenkilometer (1000)	9.419	10.223	10.902	11.229	11.585
Wagenkilometer je Tag (1000)	25,8	27,8	29,9	30,8	31,7
Beförderte Personen (1000)	25.660	26.135	27.459	27.474	27.697
davon auf					
Einzelticket	2.028	1.746	1.610	1.529	1.356
Mehrfahrten-/Streifenticket	3.672	3.469	3.479	3.366	3.324
Wochenticket	280	133	105	102	97
Monatsticket	1.700	1.913	1.988	1.881	1.929
Ökoticket	4.280	4.418	4.605	4.745	4.244
Abo-Jahresticket	980	1.180	1.278	1.365	1.418
Job-Ticket	320	453	733	766	835
Tages-/Familientagesticket/Kongress	670	1.137	1.360	1.486	1.498
Beförderung auf dem Schulweg					
durch den Aufgabenträger	5.110	5.424	5.642	5.985	6.459
Semesterticket	520	457	486	534	526
Sonstiger Ausbildungsverkehr	1.690	1.853	2.009	2.188	2.374
Schwerbehindertenfreifahrt	4.330	3.902	4.104	3.456	3.484
Sonstige Beförderungsfälle	80	50	61	71	153
Erlöse aus Fahrkartenverkauf <sup>1)</sup>	40.875	43.425	45.328	47.117	49.594

<sup>1)</sup> in 1000 DM, netto

Quelle: RVV-GmbH, Regensburg

6.2 Binnenschiffsverkehr im Hafen <sup>1)</sup>

	1994		1995	
	Ankunft (t)	Abgang (t)	Ankunft (t)	Abgang (t)
Güterumschlag insgesamt	2.013.209		1.979.394	
davon nach <b>Hauptumschlaggütern</b>	1.174.279	838.930	1.213.927	765.467
Land-, forstwirtschaftl. u. verwandte Erzeugnisse	44.983	151.210	55.732	110.447
Andere Nahrungs- u. Futtermittel	329.316	171.038	307.608	147.393
Feste mineralische Brennstoffe	2.141	17.704	6.338	3.081
Erdöl, Mineralölzerzeugnisse, Gase	133.402	91.192	202.537	74.831
Erze und Metallabfälle	209.061	188.857	75.099	103.783
Eisen, Stahl und NE-Metalle	291.988	117.955	371.396	127.528
Steine u. Erden (einschl. Baustoffe)	56.487	75.667	125.888	170.990
Düngemittel, chemische Erzeugnisse	93.411	15.824	66.318	18.214
Fahrzeuge, Maschinen, sonstige Fertigwaren sowie besondere Transportgüter	13.490	9.483	3.011	9.200
darunter nach <b>Quell- und Zielgebieten</b>				
Österreich	82.756	305.420	46.258	237.071
Jugoslawien	-	8.208	-	3.372
Ungarn	379.352	88.501	556.311	74.880
Rumänien	24.300	6.499	100.617	2.370
Ukraine <sup>2)</sup>	1.768	41.533	11.094	20.015
Bundesrepublik Deutschland	80.674	179.447	81.232	243.412
Anzahl der Schiffe	2.863	2.942	2.878	2.898

1996		1997		1998	
Ankunft (t)	Abgang (t)	Ankunft (t)	Abgang (t)	Ankunft (t)	Abgang (t)
1.884.900		2.031.038		2.748.672	
1.128.913	755.987	1.241.360	789.678	1.692.830	1.055.842
30.428	127.164	75.189	156.944	61.386	164.732
285.428	143.573	282.743	168.991	452.895	324.390
4.914	4.266	6.553	3.244	12.718	9.567
165.622	40.318	120.732	40.913	139.822	45.410
83.546	108.019	128.834	154.652	141.140	162.066
353.569	125.295	372.775	106.852	585.377	173.003
133.261	162.815	177.000	106.407	205.519	146.294
51.791	23.408	48.467	17.350	78.060	12.069
20.354	21.129	29.067	34.325	15.913	18.311
25.177	207.771	87.282	245.469	81.509	263.727
16.084	27.438	93.660	35.759	190.343	105.949
410.384	79.988	295.995	100.316	413.386	151.880
131.934	2.670	154.035	3.718	131.826	693
4.075	31.684	800	38.989	9.023	38.358
62.851	231.862	73.782	170.663	90.244	255.676
2.732	2.708	3.020	3.039	3.683	3.688

<sup>1)</sup> Landeshafen Regensburg: Donaulände, West- und Osthafen

<sup>2)</sup> vormals UdSSR, GUS

Quelle: Hafenverwaltung Regensburg

### 6.3 Kraftfahrzeugbestand <sup>1)</sup>



	Zahl				
	1994	1995	1996	1997	1998
Zugelassene Kraftfahrzeuge insgesamt	77.405	78.598	79.700	81.407	83.305
<b>davon Personenkraftwagen</b>	63.582	64.358	65.082	65.376	66.565
darunter Hubraum bis 999 ccm	4.180	3.981	3.678	3.507	3.376
1000 bis 1399 ccm	14.017	14.099	14.276	14.325	14.481
1400 bis 1999 ccm	34.532	35.342	36.002	36.210	37.065
2000 ccm und mehr	10.829	10.915	11.107	11.316	11.625
<b>Krafträder</b>	4.061	4.263	4.454	4.853	5.221
davon Leichtkrafträder	320	324	408	630	753
Motorroller	370	400	408	428	447
Motorräder	3.371	3.539	3.638	3.795	4.021
<b>Lastkraftwagen</b>	3.320	3.377	3.424	4.293	4.586
davon mit zulässigem Gesamtgewicht (in kg)	.	.	.	.	.
bis 2800	.	.	1.663	2.114	2.201
2801 bis 3500	.	.	242	601	768
3501 bis 5000	.	.	195	199	181
darunter mit Spezialaufbau	.	.	652	668	738
	.	.	107	111	112
	.	.	565	600	586
	.	.	321	307	301
<b>Omnibusse</b>	325	358	348	347	358
<b>Zugmaschinen</b>	848	844	844	850	869
davon Ackerschlepper	270	274	280	296	301
Sattelzugmaschinen	294	285	285	277	299
andere Zugmaschinen	284	285	279	277	269
<b>Übrige Kraftfahrzeuge</b>	971	965	958	974	969
darunter Wohnmobile	524	531	512	530	523
Krankenwagen	46	46	46	44	45
Feuerwehrfahrzeuge	49	51	54	53	54
<b>Kraftfahrzeuganhänger</b>	4.298	4.433	4.590	4.714	4.737
darunter Wohnwagen	791	769	766	753	750
Kraftfahrzeugbesatz <sup>2)</sup>	521	525	532	542	556
Motorisierungsgrad <sup>3)</sup>	1,92	1,90	1,88	1,84	1,80

<sup>1)</sup> ohne Bahn, Post, Streitkräfte; incl. Kfz-Anhänger; Stand jeweils 31.12.

<sup>2)</sup> Kfz je 1.000 Einwohner; Gesamtbevölkerung (siehe Seite 32)

<sup>3)</sup> Einwohner je Kfz

## 6.4 Kraftfahrzeuge nach dem Gewerbe oder Beruf des Halters



	Zahl				
	1994	1995	1996	1997	1998
<b>Personenkraftwagen</b>	64.136	64.299	65.008	65.492	66.425
davon in der Landwirtschaft	57	47	40	36	28
im Verarbeitenden Gewerbe	932	792	773	859	1.228
im Baugewerbe	525	448	382	394	417
im Handel	1.678	1.555	1.442	1.475	1.853
in Verkehr und Nachrichtenübermittlung	951	948	929	1.019	1.108
im Dienstleistungsbereich	7.498	7.376	7.550	7.603	7.592
von Arb.nehm.,Nichterw.Pers. u. unbek.	51.921	52.597	53.414	53.640	53.729
von sonstigen Haltergruppen	574	536	478	466	470
 <b>Lastkraftwagen</b>	 3.285	 3.350	 3.340	 3.556	 4.345
davon in der Landwirtschaft	16	14	12	11	11
im Verarbeitenden Gewerbe	291	260	228	205	216
im Baugewerbe	447	420	402	386	358
im Handel	362	315	264	229	252
in Verkehr und Nachrichtenübermittlung	311	280	259	374	1.051
im Dienstleistungsbereich	1.376	1.586	1.697	1.857	1.948
von Arb.nehm.,Nichterw.Pers. u. unbek.	289	294	300	320	341
von sonstigen Haltergruppen	193	181	178	174	168
 <b>Krafträder</b>	 3.999	 4.246	 4.441	 4.727	 5.099
davon in der Landwirtschaft	-	-	-	-	-
im Verarbeitenden Gewerbe	6	6	4	5	7
im Handel	62	46	65	87	110
von Arb.nehm.,Nichterw.Pers. u. unbek.	3.776	4.032	4.204	4.448	4.797
von sonstigen Haltern	155	162	168	187	185

Quelle: Kraftfahrt-Bundesamt, Flensburg (Stand jeweils 1. Juli)

## Fremdenverkehr

### 6.5 Betriebe, Betten, Ankünfte und Übernachtungen <sup>1)</sup>



	Zahl				
	1994	1995	1996	1997	1998
Beherbergungsbetriebe insgesamt <sup>2</sup>	34	36	37	38	36
davon Hotels	22	25	26	27	27
Gasthöfe	11	10	10	10	8
Jugendherberge	1	1	1	1	1
Fremdenbetten insgesamt <sup>2</sup>	3.354	3.650	4.165	4.314	4.387
davon in Hotels	2.774	3.106	3.641	3.796	3.894
Gasthöfen	375	341	321	315	293
der Jugendherberge	205	203	203	203	201
Gästeankünfte (im Kalenderjahr)	239.334	251.084	262.604	278.731	311.451
davon in Hotels	207.622	220.092	231.510	249.781	283.125
Gasthöfen	18.622	18.038	16.701	13.307	14.902
der Jugendherberge	13.090	12.954	14.393	15.643	13.424
darunter Auslandsgäste	51.551	53.571	53.248	64.049	70.352
davon in Hotels	44.506	46.910	47.699	58.866	65.124
Gasthöfen	4.168	4.177	3.322	2.601	2.796
der Jugendherberge	2.877	2.484	2.227	2.582	2.432
Gästeankünfte					
im Winterhalbjahr <sup>3</sup>	96.964	99.711	102.027	105.617	119.380
Sommerhalbjahr <sup>4</sup>	142.534	149.561	157.602	168.309	184.593
Fremdenverkehrsjahr <sup>5)</sup>	239.498	249.272	259.629	273.926	303.973
Gästeübernachtungen (im Kalenderjahr)	456.791	485.041	491.566	505.918	561.073
davon in Hotels	383.655	416.086	424.717	446.769	501.097
Gasthöfen	44.603	39.788	35.053	26.934	30.470
der Jugendherberge	28.533	29.167	31.796	32.215	29.506
darunter Auslandsgäste	91.943	98.049	92.558	108.868	122.068
davon in Hotels	74.505	81.102	80.336	96.769	110.469
Gasthöfen	12.962	12.409	9.047	7.923	7.906
der Jugendherberge	4.476	4.538	3.175	4.176	3.693
Gästeübernachtungen					
im Winterhalbjahr <sup>3</sup>	187.392	195.979	215.527	200.698	225.674
Sommerhalbjahr <sup>4</sup>	265.197	279.041	279.287	298.237	321.306
Fremdenverkehrsjahr <sup>5)</sup>	452.589	475.020	494.814	498.935	546.980
Bettenausnutzung <sup>6)</sup> insgesamt	37,9	38,4	32,6	32,4	35,2
davon in Hotels	38,2	38,8	32,1	32,6	35,5
Gasthöfen	33,4	32,2	30,6	23,9	28,7
der Jugendherberge	41,7	43,0	46,6	43,5	40,2
durchschn. Aufenthaltsdauer <sup>7)</sup> in Tagen	1,9	1,9	1,9	1,8	1,8

<sup>1)</sup> in Beherbergungsbetrieben mit mehr als 8 Gästebetten

<sup>2)</sup> Jahresdurchschnitt

<sup>3)</sup> Oktober bis März

<sup>4)</sup> April bis September

<sup>5)</sup> Oktober bis September

<sup>6)</sup> (Übernachtungen x 100) / (Betten x Tage des Berichtszeitraums)

<sup>7)</sup> Übernachtungen / Gästeankünfte

Quelle: Fremdenverkehrsstatistik der Stadt Regensburg

## 6.6 Übernachtungen der Auslandsgäste



Wohnsitz der Gäste	1994		1995		1996		1997		1998	
	Zahl	Aufenth. haltsd.	Zahl	Aufenth. dauer	Zahl	Aufenth. dauer	Zahl	Aufenth. dauer	Zahl	Aufenth. dauer
Übernachtungen insgesamt	91.943	1,8	98.049	1,8	92.558	1,7	108.868	1,7	122.068	1,7
Europäische Staaten	72.386	1,7	74.164	1,7	70.182	1,6	80.789	1,5	92.836	1,6
dar. Baltische Staaten	577	2,3	981	1,9	526	1,5	651	2,0	1.259	2,0
Belgien	4.457	1,1	5.363	1,1	5.607	1,1	3.109	1,2	4.096	1,3
Dänemark	1.378	1,6	1.238	1,5	1.003	1,2	1.397	1,6	1.289	2,0
Finnland	776	1,7	706	2,0	886	1,7	675	2,0	558	1,6
Frankreich	6.320	2,0	5.137	1,9	5.658	2,0	7.377	1,6	7.116	1,8
Griechenland	419	2,1	535	2,1	449	2,5	530	2,2	959	3,3
Großbritannien	7.230	1,8	5.448	1,7	6.553	1,6	6.697	1,6	7.562	1,7
Irland	578	2,1	606	1,7	313	1,6	334	2,0	456	3,2
Island	18	1,6	79	2,3	69	4,1	38	1,3	127	1,2
Italien	8.138	1,5	8.194	1,6	8.754	1,5	11.338	1,7	11.324	1,5
Luxemburg	227	1,2	347	1,6	255	1,3	214	1,2	239	1,3
Niederlande	4.974	1,3	8.078	1,3	6.349	1,3	11.350	1,2	13.722	1,2
Norwegen	844	1,7	710	1,4	681	1,4	1.360	1,4	928	1,4
Österreich	10.691	1,6	9.609	1,7	8.416	1,5	9.912	1,5	11.736	1,6
Polen	2.424	2,2	1.690	1,9	2.059	2,3	2.163	1,9	1.789	1,7
Portugal	337	2,8	174	1,5	297	1,9	513	2,5	647	2,2
Russland	2.375	3,6	1.214	3,7	1.161	2,7	1.100	2,1	1.148	3,6
Schweden	1.660	1,4	2.295	2,0	1.759	1,6	3.234	1,5	3.423	1,5
Schweiz	5.675	1,8	6.383	1,6	5.708	1,6	6.097	1,6	6.964	1,8
Spanien	1.869	2,9	1.043	2,3	1.505	2,4	1.812	2,6	1.464	2,1
Tschechische Republik	4.694	2,4	4.330	2,6	3.719	2,1	3.802	1,9	3.761	2,2
Türkei	482	1,9	751	3,1	757	2,4	739	2,1	519	1,4
Ungarn	2.690	1,2	3.301	1,6	3.759	1,5	3.449	1,5	5.422	1,9
Afrikanische Staaten	613	3,7	1.050	3,8	601	3,0	1.393	4,2	1.108	2,7
Asiatische Staaten	5.573	2,5	9.450	3,0	7.912	2,9	9.201	2,9	8.426	2,7
dar. Israel	322	1,7	853	3,1	452	1,8	485	1,9	546	1,6
Japan	2.605	2,1	3.660	2,4	4.343	2,7	4.105	2,3	3.429	2,1
Amerikanische Staaten	10.434	2,1	10.701	2,3	12.160	2,5	13.026	2,2	16.277	2,3
dar. Kanada	814	1,9	925	2,0	703	1,8	717	1,7	1.019	2,0
USA	8.697	2,1	8.898	2,4	9.369	2,3	10.377	2,1	13.531	2,3
Mittelamerika und Karibik	143	3,2	57	1,8	914	7,7	650	3,4	375	4,0
Brasilien	204	1,7	377	2,3	454	2,5	862	4,2	692	3,7
sonst. Südamerik. Länder	576	2,3	444	2,2	720	4,6	420	2,1	660	2,4
Australien	445	1,6	585	1,8	558	1,6	911	2,3	667	1,6
Ohne Angabe/Sonstige	2.492	2,0	2.099	1,8	1.145	1,6	3.548	1,7	2.754	1,9

Quelle: Fremdenverkehrsstatistik der Stadt Regensburg



## 6.7 Übernachtungen nach Monaten

insgesamt	1994		1995		1996		1997		1998	
	Übern.	dar. Ausl.	Übern.	dar. Ausl.	Übern.	dar. Ausl.	Übern.	dar. Ausl.	Übern.	dar. Ausl.
Januar	24.246	4.337	25.657	5.700	27.731	4.597	26.200	6.427	29.448	6.077
Februar	24.836	4.376	25.570	4.515	27.199	4.026	25.538	4.667	27.406	5.283
März	31.839	5.589	34.651	5.583	40.475	5.928	32.086	6.543	44.963	8.514
April	37.652	7.684	37.690	7.256	35.063	6.632	39.531	7.060	42.165	9.180
Mai	46.210	8.805	46.397	9.212	52.720	10.244	46.468	9.970	62.126	11.266
Juni	46.178	9.232	50.081	10.473	48.560	8.422	53.956	10.930	55.713	12.596
Juli	46.991	11.795	50.005	13.896	50.163	12.320	57.073	13.854	54.940	12.947
August	37.686	10.546	43.403	12.156	42.015	12.033	46.091	14.087	49.045	14.158
September	50.480	9.263	51.465	9.710	50.766	9.966	55.118	12.908	57.317	14.414
Oktober	47.245	8.052	46.397	7.939	48.175	7.083	54.037	9.342	58.244	11.026
November	34.463	5.811	39.442	5.787	36.577	5.933	37.114	6.314	43.403	8.695
Dezember	28.965	6.453	34.283	5.822	32.122	5.374	32.706	6.766	36.303	7.912

darunter in Hotels	1994		1995		1996		1997		1998	
	Übern.	dar. Ausl.	Übern.	dar. Ausl.	Übern.	dar. Ausl.	Übern.	dar. Ausl.	Übern.	dar. Ausl.
Januar	20.947	2.771	21.775	4.091	24.450	3.460	23.016	4.678	26.517	4.728
Februar	21.768	3.360	22.652	3.937	25.073	3.551	23.374	4.267	25.444	4.952
März	27.344	4.745	30.494	4.733	34.969	5.405	28.168	5.687	41.009	7.945
April	32.047	6.281	32.306	6.245	29.302	5.936	33.936	6.152	36.864	8.441
Mai	37.829	7.589	39.045	7.656	45.072	9.169	39.882	9.251	55.042	10.245
Juni	37.004	7.332	42.034	8.746	41.549	7.808	47.084	9.691	48.064	10.877
Juli	36.486	8.789	40.837	11.013	41.866	10.393	49.186	12.296	47.559	11.817
August	30.228	8.438	36.304	9.774	34.879	9.746	39.795	12.135	43.526	12.760
September	43.466	8.217	43.812	7.950	43.624	8.587	49.666	12.058	50.899	12.927
Oktober	39.121	6.359	39.449	6.801	42.160	6.268	48.346	8.582	52.673	10.315
November	30.661	4.879	35.245	4.705	32.811	5.225	34.169	5.804	39.725	7.929
Dezember	26.754	5.745	32.133	5.451	28.962	4.788	30.147	6.168	33.775	7.533

darunter in Gasthöfen	1994		1995		1996		1997		1998	
	Übern.	dar. Ausl.	Übern.	dar. Ausl.	Übern.	dar. Ausl.	Übern.	dar. Ausl.	Übern.	dar. Ausl.
Januar	2.139	420	2.742	803	1.798	500	1.547	438	1.704	436
Februar	2.573	654	2.230	533	1.726	392	1.324	313	1.463	255
März	3.248	594	3.097	615	3.164	404	1.963	589	2.323	361
April	3.637	1.177	2.972	605	2.344	483	2.021	641	2.438	624
Mai	4.437	753	3.846	1.168	3.560	918	2.381	457	3.231	804
Juni	5.069	1.631	3.787	1.258	3.280	463	3.144	1.143	3.724	1.476
Juli	5.710	2.488	5.048	2.536	3.831	1.413	3.178	1.223	3.027	761
August	3.714	1.359	3.859	1.808	3.336	1.589	2.688	1.373	2.495	863
September	4.170	809	4.198	1.444	3.924	1.105	2.386	559	3.410	1.072
Oktober	4.618	1.558	3.379	615	3.349	708	2.463	484	2.958	494
November	3.077	811	2.480	653	2.539	617	1.946	383	2.153	429
Dezember	2.211	708	2.150	371	2.202	455	1.893	320	1.544	331

Quelle: Fremdenverkehrsstatistik der Stadt Regensburg

## Gesundheits- und Sozialwesen

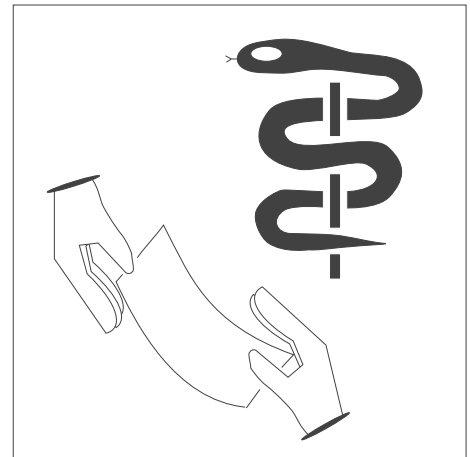

Tabellen-Nr. 7.1 bis 7.19



## 7.1 Erkrankungen an meldepflichtigen übertragbaren Krankheiten



Art der Erkrankung	Fälle				
	1994	1995	1996	1997	1998
Übertragbare Hirnhautentzündung	4	3	3	5	3
davon Meningokokken-Meningitis	2	-	-	-	-
übrige Formen	2	3	3	5	3
Darmerkrankungen	135	161	163	175	144
davon Salmonellose	97	122	117	112	77
übrige Formen <sup>1)</sup>	38	39	46	63	67
Leberentzündung	8	25	68	59	10
davon Hepatitis A + B	6	15	27	19	6
übrige Formen	2	10	41	40	4
Typhus abdominalis (Unterleibsinfektion)	1	-	1	-	-
Paratyphus A, B und C	2	-	-	-	-
Shigellenruhr	1	-	5	6	4
Diphtherie	-	-	-	-	-
Malaria	4	1	1	1	-
Sonstige Krankheiten	-	-	-	1	1
Verdachtsfälle von Tollwut	-	-	-	-	-
Tbc der Atmungsorgane	31	29	28	25	36

<sup>1)</sup> einschließlich mikrobiell bedingter Lebensmittelvergiftung

Quelle: Bayerisches Landesamt für Statistik und Datenverarbeitung; Staatl. Gesundheitsamt Regensburg

## 7.2 Krankenhäuser und Krankbetten



	Zahl				
	1994	1995	1996	1997	1998
Krankenhäuser insgesamt	8	8	8	8	8
davon Hochschulklinik	1	1	1	1	1
Plankrankenhäuser	7	7	7	7	7
davon Öffentliche Krankenhäuser	3	3	3	3	3
Freie gemeinnützige Krankenhäuser	3	3	3	3	3
Private Krankenhäuser	2	2	2	2	2
Betten insgesamt	2.506	2.514	2.471	2.460	2.671
davon Hochschulklinik	472	488	489	490	761
Plankrankenhäuser	2.034	2.026	1.982	1.970	1.910
davon Öffentliche Krankenhäuser	1.163	1.181	1.195	1.211	1.424
Freie gemeinnützige Krankenhäuser	1.266	1.262	1.214	1.187	1.189
Private Krankenhäuser	77	71	62	62	58
davon Betten für					
Augenheilkunde	79	79	70	70	.
Chirurgie	531	532	535	514	.
Frauenheilkunde u. Geburtshilfe	167	157	162	165	.
Hals-, Nasen- und Ohrenheilkunde	85	80	82	87	.
Hämatologie	38	38	33	30	.
Haut- und Geschlechtskrankheiten	28	28	28	28	.
Innere Medizin	406	407	399	394	.
Kardiologie	76	77	70	68	.
Kinderchirurgie	66	62	66	66	.
Kinderheilkunde	96	100	96	96	.
Kinder- und Jugendpsychiatrie	28	28	28	28	.
Mund-, Kiefer-, Gesichtschirurgie	43	44	42	43	.
Nephrologie	14	14	15	20	.
Neurochirurgie	79	83	80	76	.
Neurologie	148	147	142	136	.
Nuklearmedizin (Therapie)	3	4	4	8	.
Psychiatrie	382	384	384	384	.
Strahlentherapie	32	32	28	24	.
Suchtkrankheiten	113	111	111	111	.
Urologie	92	92	81	82	.
Sonstige	-	15	15	30	.

Quelle: Bayerisches Landesamt für Statistik und Datenverarbeitung



### 7.3 Krankenhauspersonal und Krankenversorgung in den Krankenhäusern

	Zahl				
	1994	1995	1996	1997	1998
Ärztlicher Dienst, AiP's	655	750	755	813	877
darunter weibliche Ärzte	179	230	242	259	263
Belegärzte	26	24	23	22	20
Pflegedienst	1.288	1.827	1.913	1.968	2.207
darunter weiblich	1.107	1.471	1.476	1.563	1.766
Medizinisch - technischer Dienst	808	839	959	915	1.325
darunter weiblich	664	689	767	744	1.064
Funktionsdienst	386	442	458	454	492
darunter weiblich	273	313	326	317	347
Wirtschafts- und Versorgungsdienst	426	458	450	461	457
darunter weiblich	356	355	354	376	369
Technischer Dienst	95	119	134	148	152
darunter weiblich	2	1	1	2	1
Verwaltungsdienst	280	362	389	386	444
darunter weiblich	204	237	255	243	283
Sonderdienste	29	58	51	46	51
darunter weiblich	19	34	28	27	28
Sonstiges Personal	142	214	194	68	193
darunter weiblich	14	19	21	19	25
Krankenhäuser insgesamt	8	8	8	8	8
Bettenzahl <sup>1)</sup>	2.712	2.706	2.600	2.459	2.538
Patienten	69.713	73.346	74.525	76.859	83.180
Pflegetage	864.851	850.508	825.768	766.069	787.748
Verweildauer <sup>2)</sup>	12,4	11,6	11,1	10,0	9,5
Bettenausnutzung <sup>3)</sup> in %	87,4	86,1	86,8	85,3	85,8

<sup>1)</sup> Jahresdurchschnitt

<sup>2)</sup> Pflegetage : Patienten

<sup>3)</sup> (Pflegetage x 100) : (Betten x Tage des Berichtszeitraums)

Quelle: Angaben der einzelnen Krankenhäuser - eigene Berechnungen

## 7.4 Berufstätige Ärzte und Zahnärzte



	1994				1995			
	insgesamt		in freier Praxis		insgesamt		in freier Praxis	
	m	w	m	w	m	w	m	w
Ärzte insgesamt	314	118	252	84	339	123	263	89
darunter Ärzte für								
Allgemeinmedizin	81	31	78	28	86	29	80	26
Anästhesiologie	5	3	5	3	5	3	5	2
Arbeitsmedizin	6	5	-	-	7	5	-	-
Augenheilkunde	10	4	10	4	11	4	11	4
Chirurgie	14	1	9	1	14	1	9	1
Dermatologie und Venerologie	7	4	7	4	6	4	6	4
Frauenheilkunde und Geburtshilfe	21	7	20	7	21	8	20	7
Hals-, Nasen-, Ohrenheilkunde	12	2	12	2	14	2	14	2
Innere Medizin	53	12	45	9	59	15	49	10
Kinder- und Jugendpsychiatrie	-	-	-	-	-	1	-	1
Kinderheilkunde	12	10	8	7	12	9	9	6
Laboratoriumsmedizin	3	-	3	-	2	-	2	-
Lungen- und Bronchialheilkunde	5	2	4	1	-	-	-	-
Mikrobiologie und Infektions- epidemiologie	4	-	-	-	1	-	1	-
Mund- und Kieferchirurgie	-	-	4	-	4	-	4	-
Nervenheilkunde (Neurologie und Psychiatrie)	15	7	10	5	17	6	11	6
Neurochirurgie	-	-	-	-	-	-	-	-
Neurologie	-	2	-	1	-	2	-	1
Nuklearmedizin	2	-	2	-	2	-	2	-
Öffentliches Gesundheitswesen	6	1	-	-	5	1	-	-
Orthopädie	18	1	17	1	20	1	17	1
Pathologie	3	-	-	-	3	-	-	-
Pharmakologie	-	-	-	-	-	-	-	-
Psychiatrie	1	1	1	1	3	2	3	2
Psychotherapeutische Medizin	.	.	.	.	.	.	.	.
Radiologie	6	3	5	2	6	2	5	2
Rechtsmedizin	1	-	-	-	-	-	-	-
Transfusionsmedizin	-	-	-	-	1	1	-	-
Urologie	7	-	7	-	9	-	8	-
Ärzte ohne Gebietsbezeichnung	22	22	5	8	31	27	7	14
Zahnärzte insgesamt	101	37	100	37	104	30	96	24
darunter Fachzahnärzte für								
Kieferorthopädie	4	5	4	5	4	5	4	5
Oralchirurgie	4	1	4	1	4	1	4	1

1996				1997				1998 <sup>1)</sup>			
insgesamt		in freier Praxis		insgesamt		in freier Praxis		insgesamt		in freier Praxis	
m	w	m	w	m	w	m	w	m	w	m	w
351	128	269	82	350	137	268	76	.	.	.	.
100	31	91	26	111	45	80	21	.	.	.	.
6	3	6	2	10	5	9	3	.	.	.	.
8	5	-	-	8	4	-	-	.	.	.	.
10	4	10	4	12	5	12	5	.	.	.	.
14	1	9	1	12	2	9	1	.	.	.	.
6	4	6	4	6	4	6	4	.	.	.	.
21	10	20	9	22	8	22	7	.	.	.	.
13	1	13	1	13	2	13	1	.	.	.	.
58	15	49	10	57	11	13	8	.	.	.	.
-	1	-	1	-	1	-	1	.	.	.	.
12	8	9	5	13	12	9	5	.	.	.	.
3	-	3	-	2	2	2	-	.	.	.	.
4	-	4	-	1	1	1	1	.	.	.	.
1	-	1	-	1	1	1	-	.	.	.	.
3	-	3	-	3	-	3	-	.	.	.	.
11	5	11	5	12	3	11	3	.	.	.	.
-	-	-	-	-	-	-	-	.	.	.	.
-	1	-	1	-	2	-	1	.	.	.	.
2	-	2	-	2	1	2	1	.	.	.	.
5	2	-	-	7	4	-	-	.	.	.	.
19	1	17	1	19	1	18	1	.	.	.	.
3	-	-	-	3	-	3	-	.	.	.	.
-	-	-	-	2	-	1	-	.	.	.	.
3	9	2	9	7	-	2	-	.	.	.	.
.	.	.	.	5	14	5	11	.	.	.	.
-	-	-	-	6	2	5	2	.	.	.	.
1	-	-	-	1	-	-	-	.	.	.	.
1	1	-	-	1	1	-	-	.	.	.	.
10	-	9	-	10	-	9	-	.	.	.	.
32	21	-	-	2	4	-	-	.	.	.	.
99	33	92	25	94	25	79	20	.	.	.	.
4	5	4	5	5	7	5	7	.	.	.	.
4	5	4	5	3	1	3	1	.	.	.	.

<sup>1)</sup> keine Angaben wegen geändertem Meldeverfahren

Quelle: Staatliches Gesundheitsamt Regensburg

## 7.5 Sonstige im Gesundheitswesen tätige Personen<sup>1)</sup>



	Zahl									
	1994		1995		1996		1997		1998	
	m	w	m	w	m	w	m	w	m	w
<b>Bundesrechtlich geregelte Berufe</b>										
Heilpraktiker	32	34	29	36	28	38	28	43	29	50
Heilpraktiker "Psychotherapie"	.	.	.	.	.	.	10	15	13	25
Krankenschwestern/-pfleger	422	1.551	32	217	26	184	26	174	29	165
Kinderkrankenschwestern/-pfleger	2	173	-	1	1	10	-	14	1	8
Krankenpflegehelfer	17	138	2	90	7	44	8	60	7	98
Hebammen	-	33	-	28	-	28	-	35	-	37
Masseure	3	1	-	-	-	-	-	-	-	-
Masseure und med. Bademeister	55	49	53	52	39	32	29	25	26	23
Krankengymnasten	42	104	48	130	38	99	40	99	40	95
Beschäftigungs-, Arbeitstherapeuten	17	44	3	28	5	26	8	22	7	24
Med.-Techn. Assistenten	-	-	-	-	-	-	-	-	-	-
Med.-Techn. Laboratoriumsassistenten	11	155	7	12	7	3	3	8	3	8
Med.-Techn. Radiologieassistenten	5	38	-	-	-	-	-	-	-	3
Diätassistenten	1	13	-	2	-	2	-	-	-	-
Logopäden	-	22	1	16	-	17	1	13	1	21
Apotheker	51	76	46	78	48	72	55	69	54	69
Apothekerassistenten	4	6	3	7	2	6	2	6	2	4
Pharmaz.-techn. Assistenten	2	72	2	76	2	77	1	84	7	80
Pharmazieingenieure	-	2	-	4	2	-	2	3	-	3
<b>Nicht bundesrechtlich geregelte Berufe</b>										
Desinfektoren	11	1	9	-	12	-	11	6	11	6
Rettungssanitäter	34	3	51	2	58	6	58	6	47	10
Rettungsassistenten	101	3	106	5	111	2	111	2	107	5
Orthoptisten	-	3	-	-	-	4	-	5	-	7

<sup>1)</sup> ab 1995 ohne Personen, die in Krankenhäusern und Kliniken beschäftigt sind

Quelle: Staatliches Gesundheitsamt Regensburg

## 7.6 Gestorbene nach den wichtigsten Todesursachen nach der Internationalen Klassifikation (ICD) der Krankheiten



	Zahl					in % aller Gestorbenen				
	1994	1995	1996	1997	1998 <sup>1)</sup>	1994	1995	1996	1997	1998 <sup>1)</sup>
Gestorbene insgesamt	1.493	1.442	1.498	1.443	1.441	100,0	100,0	100,0	100,0	100,0
darunter durch										
Infektiöse und parasitäre Krankheiten	17	13	17	15	16	1,1	0,9	1,1	1,0	1,1
darunter Tuberkulose	-	-	1	4	3	-	-	0,1	0,3	0,2
Neubildungen (Tumore)	343	329	385	379	357	23,0	22,8	25,7	26,3	24,8
darunter bösartige	310	288	354	346	342	20,8	20,0	23,6	24,0	23,7
Störungen der Drüsen, Ernährungs- und Stoffwechselkrankheiten	45	41	40	29	32	3,0	2,8	2,7	2,0	2,2
darunter Diabetes	40	35	36	27	29	2,7	2,4	2,4	1,9	2,0
Seelische Störungen, Krankheiten des Nervensystems	42	36	57	47	50	2,8	2,5	3,8	3,3	3,5
Krankheiten des Kreislaufsystems	738	745	723	730	752	49,4	51,7	48,3	50,6	52,2
darunter Herzkrankheiten	562	549	532	505	553	37,6	38,1	35,5	35,0	38,4
Herzinfarkt	134	138	143	113	125	9,0	9,6	9,5	7,8	8,7
Krankheiten der Atmungsorgane	103	82	97	86	85	6,9	5,7	6,5	6,0	5,9
darunter Lungenentzündung	49	46	46	44	41	3,3	3,2	3,1	3,0	2,8
Bronchitis	22	12	14	18	6	1,5	0,8	0,9	1,2	0,4
Krankheiten der Verdauungsorgane	71	69	66	68	53	4,8	4,8	4,4	4,7	3,7
darunter Leberkrankheiten	32	28	30	31	22	2,1	1,9	2,0	2,1	1,5
Krankheiten der Harn- und Geschlechtsorgane	19	18	11	10	17	1,3	1,2	0,7	0,7	1,2
Unfälle aller Art	43	46	41	28	17	2,9	3,2	2,7	1,9	1,2
darunter Kfz-Unfälle (Transportmittelunfälle)	13	18	14	3	9	0,9	1,2	0,9	0,2	0,6
Selbstmord und Selbstbeschädigung	30	30	24	30	26	2,0	2,1	1,6	2,1	1,8
Mord, Totschlag u. sonstige Gewalteinwirkung	3	4	4	2	1	0,2	0,3	0,3	0,1	0,1

<sup>1)</sup> Wegen der Umstellung der Todesursachenstatistik auf die 10. Revision der ICD im Jahre 1998 ist die Vergleichbarkeit mit den Vorjahren eingeschränkt

Quelle: Bericht über das bayerische Gesundheitswesen - eigene Berechnungen

## Kinder- und Jugendhilfe

### 7.7 Junge Menschen nach Geschlecht, Schwerpunkt der Beratung, Trägergruppen, Staatsangehörigkeit, Altersgruppen und Hilfeart



Ma ß n a h m e	Fälle				
	1994	1995	1996	1997	1998
<b>Institutionelle Beratung</b>					
Beratene insgesamt	593	476	880	901	1.003
davon männlich	369	268	526	546	616
weiblich	224	208	354	355	387
davon Erziehungs-, Familienberatung	541	420	794	799	927
Jugendberatung	52	54	86	101	76
Suchtberatung	-	2	-	1	-
davon Öffentliche Träger	76	120	293	303	322
Freie Träger	517	356	587	598	681
Beratene je 1000 junge Menschen <sup>1)</sup>					
in Regensburg	19	15	29	29	33
den bayer. Kreisfreien Städten	16	16	18	18	19
Bayern	10	10	11	11	10
<b>Hilfe zur Erziehung außerhalb d. Elternhauses<sup>2)</sup></b>					
insgesamt	324	247	234	257	271
darunter Deutsche	299	220	202	219	229
unter 18 Jahre	287	222	220	257	.
davon Erziehung in einer Tagesgruppe	65	62	55	61	61
Vollzeitpflege in einer anderen Familie	87	33	34	50	56
Heimerziehung; sonst. betreute Wohnformen	172	152	145	142	148
Intensive soz.päd. Einzelbetreuung	-	-	-	4	6

<sup>1)</sup> Bevölkerung am Ort der Hauptwohnung (siehe Seite 32) im Alter von unter 27 Jahren

<sup>2)</sup> Stand: jeweils am 31.12.

## 7.8 Pflegschaften, Beistandschaften, Pflegeerlaubnisse, Vaterschaftsfeststellungen und Entzug des Sorgerechts



Ma ß n a h m e	Fälle				
	1994	1995	1996	1997	1998
<b>Kinder und Jugendliche unter Amtspflegschaft und Amtsvormundschaft<sup>1)</sup></b>					
Amtspflegschaften insgesamt	829	946	1.003	1.008	.
davon gesetzliche Amtspflegschaften	816	914	963	967	.
bestellte Amtspflegschaften	13	32	40	41	.
darunter in Unterhaltspflegschaften	-	4	7	13	.
Amtsvormundschaften insgesamt	41	46	45	40	41
davon gesetzliche Amtsvormundschaften	22	12	13	12	10
bestellte Amtsvormundschaften	19	34	32	28	31
<b>Kinder und Jugendliche unter Beistandschaft für Elternteile<sup>1)</sup></b>					
Beistandschaften insgesamt	114	133	137	122	.
darunter in Unterhaltsbeistandschaften	114	133	137	122	.
<b>Pflegeerlaubnisse</b>					
insgesamt	304	429	416	343	293
davon in Vollpflege	100	115	85	86	101
Wochenpflege	15	40	29	18	9
Tagespflege	189	274	302	239	183
<b>Vaterschaftsfeststellungen</b>					
Feststellungsverfahren insgesamt	79	95	82	75	43
davon Vaterschaft festgestellt	77	80	73	70	41
davon durch freiwillige Anerkennung	72	76	70	61	40
gerichtliche Anerkennung	5	4	3	9	1
Vaterschaft nicht festgestellt	2	15	9	5	2
<b>Vollständiger oder teilweiser Entzug des Sorgerechts</b>					
durch Anzeigen	54	18	22	14	11
gerichtl. Maßnahmen	23	13	22	9	9
Übertragung der Personensorge ganz oder teilweise auf das Jugendamt	7	3	4	2	-
darunter nur des Aufenthaltsbestimmungsrechts	2	2	4	1	-

<sup>1)</sup> Stand: jeweils am 31.12.



## 7.9 Menschen mit schweren Behinderungen<sup>1)</sup>

	Zahl				
	1989	1991	1993	1995	1997
<b>Schwerbehinderte insgesamt</b>	.	.	18.161	18.157	18.176
<b>nach Altersgruppen</b>					
davon im Alter bis unter 4 Jahre	.	.	27	19	24
von 4 bis unter 6 Jahren	.	.	21	17	16
von 6 bis unter 15 Jahren	.	.	117	119	116
von 15 bis unter 18 Jahren	.	.	45	49	52
von 18 bis unter 25 Jahren	.	.	157	142	155
von 25 bis unter 35 Jahren	.	.	528	524	498
von 35 bis unter 45 Jahren	.	.	878	887	959
von 45 bis unter 55 Jahren	.	.	1.938	1.889	1.775
von 55 bis unter 60 Jahren	.	.	1.852	1.988	1.920
von 60 bis unter 62 Jahren	.	.	839	942	924
von 62 bis unter 65 Jahren	.	.	1.392	1.290	1.373
von 65 oder mehr Jahren	.	.	10.367	10.291	10.364
<b>nach Behinderungsarten</b>					
Verlust oder Teilverlust von Gliedmaßen	.	.	282	251	236
Funktionseinschränkung von Gliedmaßen	.	.	3.012	3.004	2.971
Funktionseinschränkung <sup>2)</sup>	.	.	2.858	2.980	3.079
Blindheit und Sehbehinderung	.	.	711	710	702
Sprach- oder Sprechstörungen <sup>3)</sup>	.	.	570	580	571
Verlust einer Brust oder beider Brüste, Entstellungen u. a.	.	.	292	335	363
Funktionsbeeinträchtigung <sup>4)</sup>	.	.	6.221	5.791	5.536
Querschnittlähmung <sup>5)</sup>	.	.	2.540	2.668	2.828
Sonstige und ungenügend bezeichnete Behinderungen	.	.	1.675	1.838	1.890
<b>nach Grad der Behinderung</b>					
50 bis unter 60	.	.	4.913	5.188	5.398
60 bis unter 70	.	.	2.577	2.665	2.739
70 bis unter 80	.	.	2.163	2.116	2.046
80 bis unter 90	.	.	2.936	2.681	2.500
90 bis unter 100	.	.	1.194	1.111	1.064
100	.	.	4.378	4.396	4.429
Schwerbehinderte auf 100 Einwohner <sup>6)</sup>					
Stadt Regensburg	.	.	14,5	14,4	14,5
Regierungsbezirk Oberpfalz	.	.	10,6	10,6	10,9
Freistaat Bayern	.	.	7,9	7,9	8,0

<sup>1)</sup> Grad der Behinderung mindestens 50 und Anerkennung durch Schwerbehindertenausweis; Stand jeweils 31.12.

<sup>2)</sup> Der Wirbelsäule und des Rumpfes, Deformierung des Brustkorbes

<sup>3)</sup> einschl. Taubheit, Schwerhörigkeit, Gleichgewichtsstörungen

<sup>4)</sup> Von inneren Organen bzw. Organsystemen

<sup>5)</sup> einschl. Zerebrale Störungen, geistig-seelische Behinderungen, Suchtkrankheiten

<sup>6)</sup> Bevölkerung am Ort der Hauptwohnung (vgl. Seite 32)

## 7.10 Ausgaben und Einnahmen der Sozialhilfe<sup>1)</sup> (örtliche Träger<sup>2)</sup>)



	1994	1995	1996	1997	1998
Ausgaben	31.352	32.232	31.510	33.381	34.856
Einnahmen	4.149	4.087	4.047	3.764	4.012
Reine Ausgaben	27.202	28.145	27.463	29.617	30.844
- je Einwohner in DM <sup>3)</sup>	195	200	194	210	218
- Ausgabenanteil in %	87	87	87	89	89
- nach ausgewählten Hilfearten:					
laufende Hilfe	22.592	23.755	23.527	25.565	26.286
Hilfe zur Pflege	2.840	2.602	2.202	2.390	2.650
- außerhalb von Einrichtungen	2.840	2.602	2.202	2.390	2.650
- in Einrichtungen	-	-	-	-	-
Eingliederungshilfe für Behinderte	321	276	261	272	336
Krankenhilfe <sup>4)</sup>	1.128	1.259	1.306	1.245	1.410

<sup>1)</sup> in 1.000 DM

<sup>2)</sup> Rechtsgrundlage für die Statistik der Sozialhilfe ist seit dem Berichtsjahr 1994 das Bundessozialhilfegesetz in der Fassung der Bekanntmachung vom 23. März 1994 (BGBl I S. 646), in Verbindung mit dem Gesetz über die Statistik für Bundeszwecke (Bundesstatistikgesetz - BStatG) vom 22. Januar 1987 (BGBl I S. 462), geändert durch Artikel 6 des Gesetzes vom 27.12.1993 (BGBl I S. 2378).

Die Statistik der Sozialhilfe ist ab dem Berichtsjahr reformiert worden. Vor allem aufgrund verschiedener Defizite in Bezug auf Aktualität und Erhebungsinhalte wurde eine wesentliche Änderung und Erweiterung notwendig. Das Hauptgewicht der Reform lag dabei eindeutig bei der Empfängerstatistik und hier wiederum in erster Linie im Teil Laufende Hilfe zum Lebensunterhalt. Die neuen Ergebnisse über die Ausgaben und Einnahmen ab dem Berichtsjahr 1994 sind aber trotzdem mit den früheren Daten bis 1993 insofern nicht vergleichbar, als vor allem die Asylbewerber seit November 1993 keinen Anspruch mehr auf Sozialhilfe nach dem Bundessozialhilfegesetz haben, sondern Leistungen aufgrund des "Gesetzes zur Neuregelung der Leistungen an Asylbewerber - Asylbewerberleistungsgesetz" vom 30. Juni 1993 erhalten.

Die jährlichen Erhebungen der Sozialhilfestatistik gliedern sich - ebenso wie die frühere Sozialhilfestatistik - in zwei Teile:

Teil I : Ausgaben und Einnahmen

Teil II: Empfänger

<sup>3)</sup> Gesamtbevölkerung (siehe Seite 32)

<sup>4)</sup> incl. Hilfe bei Schwangerschaft oder bei Sterilisation, Hilfe zur Familienplanung

Quelle: Bayerisches Landesamt für Statistik und Datenverarbeitung - eigene Berechnungen

## 7.11 Laufende Hilfe zum Lebensunterhalt

### Teil 1: Bedarfsgemeinschaften <sup>1)</sup>



Bedarfsgemeinschaften	1994	1995	1996	1997	1998
<b>Örtlicher Träger</b>					
Anzahl insgesamt	.	2.387	2.432	2.774	2.695
mit Vorleistungen	.	290	25	15	35
mit deutschem Haushaltsvorstand	.	2.351	2.384	2.707	2.632
mit Personen unter 18 Jahren	.	882	874	947	895
ohne Personen unter 18 Jahren	.	1.505	1.558	1.827	1.800
mit besonderer sozialer Situation					
Tod eines Familienmitglieds	.	25	21	20	22
Trennung/Scheidung	.	266	325	361	324
Geburt eines Kindes	.	49	76	75	71
Freiheitsentzug; Haftentlassung	.	20	18	30	28
Station. Unterbringung eines Familienmitglieds	.	-	1	2	-
Suchtabhängigkeit	.	30	31	44	54
Überschuldung	.	3	1	6	5
ohne eigene Wohnung	.	87	83	102	99
keine dieser sozialen Situationen	.	1.916	1.897	2.155	2.114
darunter mit der Haupteinkommensart					
Erwerbseinkommen	.	241	208	256	259
Renten u. ä.	.	323	325	335	331
Arbeitslosengeld	.	60	68	77	77
Arbeitslosenhilfe	.	137	168	219	234
<b>Wohnort der Bedarfsgemeinschaft</b>					
Anzahl insgesamt	.	2.844	2.955	3.411	3.362
mit Vorleistungen	.	343	28	17	37
mit deutschem Haushaltsvorstand	.	2.434	2.469	2.827	2.774
mit Personen unter 18 Jahren	.	1.071	1.064	1.180	1.149
ohne Personen unter 18 Jahren	.	1.773	1.891	2.231	2.213
mit besonderer sozialer Situation					
Tod eines Familienmitglieds	.	29	27	29	29
Trennung/Scheidung	.	298	361	403	374
Geburt eines Kindes	.	60	84	84	80
Freiheitsentzug; Haftentlassung	.	22	18	31	29
Station. Unterbringung eines Familienmitglieds	.	.	2	2	-
Suchtabhängigkeit	.	35	35	53	59
Überschuldung	.	4	1	6	5
ohne eigene Wohnung	.	134	117	139	140
keine dieser sozialen Situationen	.	2.274	2.335	2.690	2.670
darunter mit der Haupteinkommensart					
Erwerbseinkommen	.	297	259	321	348
Renten u. ä.	.	363	368	389	382
Arbeitslosengeld	.	77	80	99	95
Arbeitslosenhilfe	.	152	194	250	270

<sup>1)</sup> von Empfänger(inne)n laufender Hilfe zum Lebensunterhalt außerhalb von Einrichtungen nach ausgewählten Merkmalen; Bedarfsgemeinschaften entsprechen i. d. R. dem Haushalt



## 7.12 Laufende Hilfe zum Lebensunterhalt

### Teil 2: Empfänger(innen)

Empfänger(innen)	1994	1995	1996	1997	1998
<b>Örtlicher Träger</b>					
Anzahl insgesamt	.	4.006	4.041	4.606	4.419
je 1000 Einwohner <sup>1)</sup>	.	32	32	37	35
dav. in Einrichtungen	.	2	-	-	-
außerhalb von Einrichtungen	.	4.004	4.041	4.606	4.419
dav. Vorleistungsempfänger(innen)	.	437	52	20	53
darunter Arbeitslose	.	226	22	11	30
andere Hilfeempfänger(innen)	.	3.567	3.989	4.586	4.366
davon männlich	.	1.424	1.646	1.945	1.800
weiblich	.	2.143	2.343	2.641	2.566
davon Deutsche	.	3.497	3.902	4.458	4.245
Nichtdeutsche	.	70	87	128	121
davon unter 7 Jahre	.	642	648	726	720
7 bis unter 18 Jahre	.	565	626	692	637
18 bis unter 25 Jahre	.	294	343	426	397
25 bis unter 50 Jahre	.	1.372	1.631	1.918	1.792
50 bis unter 65 Jahre	.	433	468	536	541
35 Jahre und älter	.	261	273	288	279
Durchschnittsalter	.	30,4	30,8	30,7	31,0
darunter Arbeitslose	.	642	1.037	1.345	1.336
<b>Wohnort des (der) Hilfeempfänger(s/in)</b>					
Anzahl insgesamt	.	5.123	5.199	6.008	5.874
je 1000 Einwohner <sup>1)</sup>	.	41	41	48	47
dav. in Einrichtungen	.	161	129	105	98
außerhalb von Einrichtungen	.	4.962	5.070	5.903	5.776
dav. Vorleistungsempfänger(innen)	.	536	55	22	58
darunter Arbeitslose	.	274	24	12	33
andere Hilfeempfänger(innen)	.	4.426	5.015	5.881	5.718
davon männlich	.	1.844	2.113	2.550	2.391
weiblich	.	2.582	2.902	3.331	3.327
davon Deutsche	.	3.664	4.068	4.712	4.535
Nichtdeutsche	.	762	947	1.169	1.183
davon unter 7 Jahre	.	784	787	902	902
7 bis unter 18 Jahre	.	721	805	912	888
18 bis unter 25 Jahre	.	386	453	556	504
25 bis unter 50 Jahre	.	1.694	2.008	2.406	2.289
50 bis unter 65 Jahre	.	519	604	719	748
35 Jahre und älter	.	322	358	386	387
Durchschnittsalter	.	30,3	31,0	31,0	31,3
darunter Arbeitslose	.	857	1.395	1.792	1.795

<sup>1)</sup> Bevölkerung am Ort der Hauptwohnung (siehe Seite 32)

## 7.13 Hilfe in besonderen Lebenslagen



Empfänger(innen) <sup>1)</sup>	1994	1995	1996	1997	1998
<b>Wohnort des (der) Empfänger(s/in)</b>					
Anzahl insgesamt	.	2.269	1.888	2.469	2.265
davon männlich	.	953	783	1.111	1.050
weiblich	.	1.316	1.105	1.358	1.215
davon Deutsche	.	2.037	1.555	1.877	1.808
Nichtdeutsche	.	232	333	592	457
davon im Alter von					
unter 18 Jahren	.	394	299	462	455
18 bis unter 65 Jahren	.	1.150	1.042	1.535	1.370
65 Jahren und mehr	.	725	547	472	440
nach ausgewählten Hilfearten					
Hilfe zur Pflege	.	807	600	475	512
Eingliederungshilfe für Behinderte	.	794	581	588	746
Krankenhilfe <sup>2)</sup>	.	649	690	1.412	1.062
außerhalb von Einrichtungen	.	912	916	1.616	1.374
In Einrichtungen	.	1.360	983	867	923

<sup>1)</sup> von Hilfe in besonderen Lebenslagen außerhalb von Einrichtungen am Jahresende; mehrerer verschiedener Hilfearten werden bei jeder Hilfeart gezählt

<sup>2)</sup> incl. Hilfe bei Schwangerschaft oder bei Sterilisation, Hilfe zur Familienplanung

Quelle: Bayerisches Landesamt für Statistik und Datenverarbeitung

## 7.14 Ausgaben und Empfänger der Kriegsopferversorge



	Zahl				
	1994	1995	1996	1997	1998
<b>Bruttoausgaben</b> insgesamt <sup>1)</sup>	1.644	1.472	1.461	1.358	1.169
davon Beihilfen	1.627	1.468	1.416	1.345	1.156
Darlehen	17	4	45	14	13
davon Erziehungsbeihilfe	-	-	-	-	-
Ergänzende Hilfe zum Lebensunterhalt	987	961	1.037	893	797
Erholungshilfe	228	215	226	205	154
Hilfe in besonderen Lebenslagen	8	8	3	23	4
Krankenhilfe	14	11	19	51	37
Hilfe zur Pflege	250	133	66	62	59
Hilfe zur Weiterführung des Haushalts	155	142	109	121	97
Altenhilfe	2	1	0	3	22
 KOF-Belastung in DM je Einwohner <sup>2)</sup>	 11,77	 10,46	 10,35	 9,61	 8,28
darunter Erziehungsbeihilfe	-	-	-	-	-
Ergänzende Hilfe zum Lebensunterhalt	7,07	6,83	7,34	6,32	5,63
Hilfe in besonderen Lebenslagen	0,06	0,06	0,02	0,16	0,03
 <b>Empfänger</b> laufender Leistungen insgesamt	 109	 116	 115	 96	 98
davon Erziehungsbeihilfe	-	-	-	-	-
Ergänzende Hilfe zum Lebensunterhalt	49	48	43	35	36
Hilfe in besonderen Lebenslagen	16	20	20	15	19
Hilfe zur Pflege	33	9	8	7	12
Hilfe zur Weiterführung des Haushalts	-	33	38	33	26
Altenhilfe	11	6	6	6	5
 Empfänger je 1000 Einwohner <sup>2)</sup>	 0,8	 0,8	 0,8	 0,7	 0,7

<sup>1)</sup> alle Ausgaben in 1.000 DM

<sup>2)</sup> Gesamtbevölkerung (siehe Seite 32)

Quelle: Bayerisches Landesamt für Statistik und Datenverarbeitung - eigene Berechnungen

## 7.15 Empfänger und Leistungen nach dem Wohngeldgesetz<sup>1)</sup>



	Zahl				
	1994	1995	1996	1997	1998
<b>Entscheidungen</b>	8.042	7.281	7.728	8.159	8.570
davon Bewilligungen	5.967	4.892	5.201	5.495	5.789
Ablehnungen	1.864	2.180	2.288	2.417	2.521
Zahlungseinstellungen	211	209	239	247	260
<b>Empfänger von Wohngeld<sup>2)</sup></b>	4.269	4.047	3.834	3.737	3.781
davon Mietzuschuß	4.183	3.968	3.777	3.676	3.732
Lastenzuschuß	86	79	57	61	49
davon Haushalte mit					
1 Familienmitglied	2.509	2.362	2.202	2.071	2.130
2 Familienmitgliedern	677	643	638	665	663
3 und mehr Familienmitgliedern	1.083	1.042	994	1.001	988
davon mit Einkommen von					
unter 200 DM	54	51	38	41	35
200 bis unter 600 DM	192	170	162	169	139
600 bis unter 1000 DM	1.211	1.111	1.065	1.027	1.015
1000 bis unter 1600 DM	1.505	1.451	1.434	1.411	1.443
1600 bis unter 2000 DM	456	408	419	393	415
2000 bis unter 3000 DM	627	615	512	502	571
3000 und mehr DM	224	241	204	194	163
davon Selbständige	38	33	39	36	37
Beamte	8	7	7	6	2
Angestellte	96	84	65	68	63
Arbeiter	1.228	1.174	1.006	1.024	1.101
Rentner u.ä.	1.546	1.466	1.281	1.167	1.170
Sonstige	1.353	1.283	1.436	1.436	1.408
davon Hauptmieter	3.826	3.706	3.621	3.606	3.563
Untermieter	39	33	27	22	14
Haus- u. Wohnungseigentümer u.ä.	92	84	60	62	52
Heimbewohner	312	224	126	47	152
<b>Ausgezahlte Beträge (1000 DM)</b>	4.209	3.987	4.446	4.698	4.464
davon Mietzuschuß (1000 DM)	4.114	3.914	4.377	4.613	4.388
Lastenzuschuß (1000 DM)	95	73	69	85	76
je Einwohner <sup>3)</sup> (DM)	30,06	28,54	31,76	33,56	31,89

<sup>1)</sup> Leistungen nach Anlage 1-8 WoGG; pausch. Wohngeld ist nicht enthalten

<sup>2)</sup> Stichtag 15.09.

<sup>3)</sup> Gesamtbevölkerung (siehe Seite 32)

## 7.16 Altenheime und ihre Belegung



	Zahl <sup>1)</sup>				
	1994	1995	1996	1997	1998
Altenheime insgesamt	13	13	13	12	12
Heimplätze insgesamt	1.606	1.603	1.554	1.455	1.392
davon in Appartements	273	238	215	187	185
Wohnplätzen	392	389	387	427	411
einzelnen Wohnschlafräumen	286	295	269	136	97
Pflegeabteilungen	655	681	683	705	699
Untergebrachte Personen	1.536	1.547	1.487	1.406	1.333
Plätze auf 100 Einwohner <sup>2)</sup>	6,7	6,7	6,5	6,1	5,9

<sup>1)</sup> Stand jeweils 01.07.

<sup>2)</sup> mit 65 und mehr Jahren; Gesamtbevölkerung (siehe Seite 32)

Quelle: Bayerisches Landesamt für Statistik und Datenverarbeitung - eigene Berechnungen

## 7.17 Anträge aus der gesetzlichen Rentenversicherung



	Zahl				
	1994	1995	1996	1997	1998
<b>Versichertenrentenanträge <sup>1)</sup></b>					
Berufsunfähigkeits-/Erwerbsunfähigkeitsrente	479	534	536	510	451
Altersrente wegen Vollendung des 63. Lebensjahres	70	54	63	76	49
Altersrente wegen Vollendung des 60. Lebensjahres und anerkannter Schwerbehinderung bzw. wegen Berufs- oder Erwerbsunfähigkeit	130	131	167	119	129
Altersrente bei Vollendung des 60. Lebensjahres wegen Arbeitslosigkeit oder nach Altersteilzeitarbeit	53	72	91	71	64
Altersrente für Frauen wegen Vollendung des 60. Lebensjahres	79	124	106	116	148
Regelaltersrente wegen Vollendung des 65. Lebensjahres	319	311	295	296	204
Erziehungsrente	2	2	4	4	3
<b>Hinterbliebenenrentenanträge <sup>1)</sup></b>					
Witwenrente	240	230	254	243	225
Witwerrente	62	74	74	72	62
Rente an früheren Ehegatten	38	22	12	14	10
Waisenrente	79	55	64	62	77
<b>sonstige Anträge</b> auf Feststellungen von					
Kindererziehungs- bzw. Kinderberücksichtigungszeiten	552	611	452	302	236
Herstellung von					
Versicherungsunterlagen nach dem Fremdrentengesetz	364	441	411	342	304
Kontenklärungen	310	437	383	326	321
Anrechnungszeiten	682	668	673	573	223
Sozialversicherungsabkommen nach zwischenstaatl. Recht	103	149	139	105	118
wahrheitsgemäße Erklärungen	91	84	134	141	72
eidesstattliche Versicherungen	61	144	99	85	134
Handwerkerversicherung	59	58	36	35	57
Unfallversicherung	63	67	32	30	70
Versorgungsausgleich	56	54	49	33	37

<sup>1)</sup> Rentenansprüche und sonstige Ansprüche zur Arbeiter-, Angestellten- und knappschaftlichen Rentenversicherung; ohne Ansprüche, die bei den Beratungsstellen der Rentenversicherungsträger oder den Versichertenältesten gestellt wurden

Quelle: Versicherungsamt der Stadt Regensburg

7.18 Rettungsdienst <sup>1)</sup>

	Zahl					Prozent				
	1994	1995	1996	1997	1998	1994	1995	1996	1997	1998
Einsätze insgesamt	21.543	25.041	24.254	25.826	27.927	100,0	100,0	100,0	100,0	100,0
davon Krankentransporte	13.919	16.004	15.032	16.226	17.634	64,6	63,9	62,0	62,8	63,1
dar. Verlegungen <sup>2)</sup>	2.296	2.933	3.288	3.195	3.543	10,7	11,7	13,6	12,4	12,7
Dialysetransporte	1.294	1.462	814	769	813	6,0	5,8	3,4	3,0	2,9
Infektionstransporte	82	62	108	427	506	0,4	0,2	0,4	1,7	1,8
Notfalleinsätze	2.465	2.699	2.463	2.316	1.990	11,4	10,8	10,2	9,0	7,1
dar. Verkehrsunfall	316	331	360	341	276	1,5	1,3	1,5	1,3	1,0
internistische Erkrankung	838	946	831	677	1.048	3,9	3,8	3,4	2,6	3,8
Notarzteinsätze	4.064	4.971	5.134	5.572	6.202	18,9	19,9	21,2	21,6	22,2
dar. Verkehrsunfall	472	569	504	501	699	2,2	2,3	2,1	1,9	2,5
internistische Erkrankung	2.412	2.721	2.851	3.090	3.908	11,2	10,9	11,8	12,0	14,0
Babynotarzt	75	98	129	130	51	0,3	0,4	0,5	0,5	0,2
Fehlensätze	1.020	1.269	1.496	1.582	2.050	4,7	5,1	6,2	6,1	7,3
Anzahl der Patienten	20.779	23.843	24.552	24.114	25.743	.	.	.	.	.
Anzahl der Rettungs-/Notarztwagen	6	6	6	7	7	100,0	100,0	100,0	100,0	100,0
dav. Bayerisches Rotes Kreuz (BRK)	4	4	4	4	4	66,7	66,7	66,7	57,1	57,1
Johanniter-Unfall-Hilfe (JUH)	1	1	1	2	2	16,7	16,7	16,7	28,6	28,6
Malteser-Hilfsdienst (MHD)	1	1	1	1	1	16,7	16,7	16,7	14,3	14,3
Anzahl der Krankenwagen	7	7	7	7	7	100,0	100,0	100,0	100,0	100,0
dav. Bayerisches Rotes Kreuz (BRK)	7	7	7	7	7	100,0	100,0	100,0	100,0	100,0
Johanniter-Unfall-Hilfe (JUH)	-	-	-	-	-	-	-	-	-	-
Malteser-Hilfsdienst (MHD)	-	-	-	-	-	-	-	-	-	-
Kilometerleistung (in 1000)	617	724	822	813	896	100,0	100,0	100,0	100,0	100,0
dav. Bayerisches Rotes Kreuz (BRK)	503	518	529	582	610	81,5	71,5	64,4	71,6	68,1
Johanniter-Unfall-Hilfe (JUH)	62	109	164	165	168	10,0	15,1	20,0	20,4	18,8
Malteser-Hilfsdienst (MHD)	52	97	129	65	118	8,4	13,4	15,7	8,0	13,2

<sup>1)</sup> nur Stadtgebiet und öffentlich-rechtlich

<sup>2)</sup> bei Verlegungen einschl. Fahrten außerhalb des Stadtgebietes

Quelle: Bayerisches Rotes Kreuz, Präsidium - eigene Berechnungen



# Bildungswesen, Kultur und Freizeit

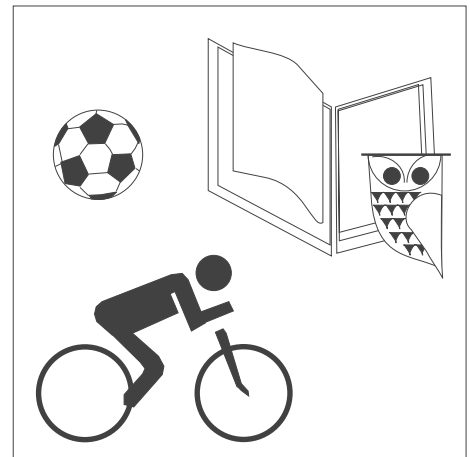

Tabellen-Nr. 8.1 bis 8.17



## 8.1 Kindergärten und andere vorschulische Einrichtungen<sup>1)</sup>



	Zahl				
	1994	1995	1996	1997	1998
<b>Kinderhorte</b> insgesamt	13	15	16	17	17
darunter städtische Kinderhorte	12	13	14	15	15
Plätze in Kinderhorten insgesamt	463	538	563	638	638
darunter städtische Plätze	438	488	513	588	588
<b>Schulvorbereitende Einrichtungen</b> <sup>2)</sup>	5	5	5	5	4
Erziehungspersonal	22	20	19	20	18
Betreute Kinder	156	140	150	134	122
Betreute Gruppen	19	18	17	18	16
<b>Kindergärten</b> insgesamt	41	43	46	47	49
darunter städtische Kindergärten	11	11	12	13	13
Plätze in Kindergärten insgesamt	2.540	2.606	2.881	2.969	3.143
darunter städtische Plätze	790	790	865	927	952
Erziehungspersonal insgesamt	238	250	276	284	301
davon pädagogisches Fachpersonal	124	126	141	149	144
pädagogisches Hilfspersonal	114	124	135	135	157
Betreute Kinder insgesamt	2.967	3.011	3.278	3.259	3.348
darunter ausländische Kinder	246	285	349	367	400
halbtagsbetreute Kinder	1.310	1.400	1.171	1.501	1.376
Betreute Kinder je Erziehungspersonal	12	12	12	11	11
Kindergartenplätze je 100 Kinder <sup>3)</sup>	75	75	85	91	101

<sup>1)</sup> Stand jeweils 01.01.

<sup>2)</sup> nach dem Sonderschulgesetz

<sup>3)</sup> im Alter von 3 bis unter 6 Jahren; Gesamtbevölkerung (siehe Seite 32)

Quelle: Bayerisches Landesamt für Statistik und Datenverarbeitung, Amt für Tagesbetreuung von Kindern, Staatliches Schulamt der Stadt Regensburg - eigene Berechnung

## 8.2 Klassen, Schüler und Lehrkräfte in allgemeinbildenden Schulen <sup>1)</sup>



Jahr	Schulen	Klassen	Schüler		davon in Jahrgangsstufe				
			insges.	weibl.	1	2	3	4	5
Grundschulen <sup>3)</sup>									
1994	15	164	4.094	.	990	976	909	924	150
1995	15	169	4.191	.	1.008	979	993	920	155
1996	15	172	4.390	.	1.094	996	968	1.011	161
1997	15	172	4.292	.	1.048	1.078	982	957	84
1998	16	179	4.400	.	1.105	1.046	1.077	990	110
Hauptschulen <sup>5)</sup>									
1994	5	74	1.882	.	-	-	-	-	393
1995	5	77	1.986	.	-	-	-	-	421
1996	5	77	1.963	.	-	-	-	-	381
1997	5	84	2.155	.	-	-	-	-	502
1998	5	87	2.209	.	-	-	-	-	499
Volksschulen für Behinderte									
1994	7	<sup>5)</sup> 84	895	339	-	-	-	-	-
1995	7	<sup>5)</sup> 90	950	352	-	-	-	-	-
1996	7	<sup>5)</sup> 93	982	363	-	-	-	-	-
1997	7	<sup>5)</sup> 100	1.040	401	-	-	-	-	-
1998	7	<sup>5)</sup> 97	978	365	-	-	-	-	-
Realschulen									
1994	5	66	1.828	1.083	-	-	-	-	48
1995	5	70	1.923	1.135	-	-	-	-	110
1996	5	73	2.054	1.196	-	-	-	-	145
1997	5	77	2.146	1.251	-	-	-	-	184
1998	5	78	2.236	1.290	-	-	-	-	201
Gymnasien									
1994	8	185	5.958	2.954	-	-	-	-	805
1995	8	187	6.012	3.011	-	-	-	-	739
1996	8	186	6.162	3.103	-	-	-	-	789
1997	8	188	6.278	3.212	-	-	-	-	824
1998	8	186	6.342	3.282	-	-	-	-	830
Wirtschaftsschulen									
1994	2	13	325	135	-	-	-	-	-
1995	2	13	323	141	-	-	-	-	-
1996	2	13	323	141	-	-	-	-	-
1997	2	13	328	136	-	-	-	-	-
1998	2	13	372	160	-	-	-	-	-

davon in Jahrgangsstufe						Kollegstufe		Lehrkräfte <sup>2)</sup>	
6	7	8	9	10	11	12	13	insges.	weibl.
Grundschulen <sup>3)</sup>									
145	-	-	-	-	-	-	-	4) 352	4) 235
136	-	-	-	-	-	-	-	4) 355	4) 237
160	-	-	-	-	-	-	-	4) 371	4) 255
143	-	-	-	-	-	-	-	4) 372	4) 256
72	-	-	-	-	-	-	-	4) 392	4) 273
Hauptschulen <sup>5)</sup>									
370	402	372	345	-	-	-	-	6) 352	6) 235
375	393	394	380	23	-	-	-	6) 355	6) 237
395	399	359	379	50	-	-	-	6) 371	6) 255
378	403	389	422	61	-	-	-	6) 372	6) 256
484	383	392	404	47	-	-	-	6) 392	6) 273
Volksschulen für Behinderte									
-	-	-	-	-	-	-	-	127	86
-	-	-	-	-	-	-	-	126	85
-	-	-	-	-	-	-	-	131	88
-	-	-	-	-	-	-	-	140	96
-	-	-	-	-	-	-	-	149	105
Realschulen									
22	427	475	478	378	-	-	-	116	65
46	394	483	491	399	-	-	-	127	71
113	396	457	508	435	-	-	-	130	70
150	436	449	468	459	-	-	-	141	78
190	469	483	466	427	-	-	-	145	81
Gymnasien									
819	772	689	606	650	616	521	480	450	151
799	804	694	666	624	613	577	496	454	160
743	781	750	665	654	599	613	568	473	170
784	755	729	713	671	628	585	589	465	165
825	789	698	706	703	637	584	570	448	160
Wirtschaftsschulen									
-	29	74	125	97	-	-	-	18	3
-	30	63	119	111	-	-	-	.	.
-	30	74	104	115	-	-	-	19	4
-	43	69	119	97	-	-	-	23	8
-	44	87	129	112	-	-	-	22	6

<sup>1)</sup> jeweils 01.10.

<sup>2)</sup> voll- und teilzeitbeschäftigt

<sup>3)</sup> einschl. Teilhauptschule

<sup>4)</sup> einschl. Lehrer an Hauptschulen

<sup>5)</sup> einschl. Förderklassen

<sup>6)</sup> einschl. Lehrer an Grundschulen

Quelle: Schulverwaltungsamt, Bayerisches Landesamt für Statistik und Datenverarbeitung - eigene Berechnungen

### 8.3 Berufsaufbau-, Abendrealschule und Abendgymnasium (Zweiter Bildungsweg) <sup>1)</sup>



Jahr	Schulen	Klassen	Schüler		davon in Jahrgangsstufe				Lehrkräfte <sup>2)</sup>	
			insges.	weibl.	1	2	3	4	insges.	weibl.
Abendrealschule										
1994	1	3	34	14	17	9	8	-	.	.
1995	1	3	30	11	21	5	4	-	.	.
1996	1	3	32	14	20	8	4	-	.	.
1997	1	3	40	19	19	15	6	-	.	.
1998	1	3	34	12	17	7	10	-	.	.
Abendgymnasium										
1994	1	4	61	36	25	17	9	10	.	.
1995	1	2	61	30	23	16	13	9	.	.
1996	1	2	77	42	34	19	14	10	.	.
1997	1	2	67	41	28	14	14	11	.	.
1998	1	2	63	34	23	13	14	13	.	.
Berufsaufbauschulen										
1994	2	4	85	43	.	.	.	.	5	4
1995	1	2	35	15	.	.	.	.	3	3
1996	1	1	35	16	.	.	.	.	2	1
1997	1	1	36	11	.	.	.	.	1	1
1998	1	1	30	17	.	.	.	.	1	1

<sup>1)</sup> jeweils Schuljahr

<sup>2)</sup> voll- und teilzeitbeschäftigt

Quelle: Bayerisches Landesamt für Statistik und Datenverarbeitung

## 8.4 Berufsschulen, Sonderberufsschulen und Berufsfachschulen <sup>1)</sup>



Jahr	Schulen	Klassen	Schüler		davon in Jahrgangsstufe				Lehrkräfte <sup>2)</sup>	
			insges.	weibl.	1	2	3	4	insges.	weibl.
Berufsschulen										
1994	4	395	9.096	4.205	2.303	2.951	3.149	693	202	43
1995	4	392	9.017	4.195	2.395	2.757	3.215	650	198	42
1996	4	391	8.946	4.157	2.547	2.759	2.661	979	201	43
1997	4	401	9.055	4.229	2.550	2.910	2.691	904	203	43
1998	4	403	9.185	4.376	2.663	2.857	2.828	837	207	49
Berufsschule für Behinderte										
1994	1	2	16	8	.	.	.	.	2	-
1995	1	2	15	5	.	.	.	.	2	-
1996	1	2	18	7	.	.	.	.	3	1
1997	1	1	17	5	.	.	.	.	1	-
1998	1	1	16	5	.	.	.	.	1	-
Berufsfachschulen										
1994	5	23	530	485	.	.	.	.	43	33
1995	4	24	573	527	.	.	.	.	48	38
1996	5	27	627	555	.	.	.	.	52	40
1997	5	30	673	598	.	.	.	.	55	42
1998	5	31	690	601	.	.	.	.	65	46
Berufsfachschulen des Gesundheitswesens										
1994	7	18	422	305	.	.	.	.	36	28
1995	7	18	427	309	.	.	.	.	40	30
1996	7	18	439	311	.	.	.	.	39	29
1997	8	20	459	333	.	.	.	.	40	28
1998	7	20	458	339	.	.	.	.	42	32

<sup>1)</sup> jeweils Schuljahr

<sup>2)</sup> voll- und teilzeitbeschäftigt

Quelle: Bayerisches Landesamt für Statistik und Datenverarbeitung

## 8.5 Berufsoberschulen, Fachoberschulen, Fachschulen und Fachakademien <sup>1)</sup>



Jahr	Schulen	Klassen	Schüler		davon in Stufe ...			davon mit Ausbildungsrichtung				Lehrkräfte <sup>2)</sup>	
			insges.	weibl.	Vorstufe	1	2	3)	4)	5)	6)	insges.	weibl.
<b>Berufsoberschulen</b>													
Vorstufe    1    2    3)    4)    5)    6)													
1994	2	8	187	108	-	104	83	47	91	49	-	.	.
1995	2	10	236	137	36	106	94	58	112	66	-	.	.
1996	2	10	222	124	22	96	104	59	100	63	-	.	.
1997	2	16	392	165	32	239	121	169	146	18	59	.	.
1998	2	17	418	193	43	239	136	131	182	-	105	.	.
<b>Fachoberschule</b>													
Vorklassen    11    12    3)    7)    6)    8)													
(ohne Vorklassen)													
1994	1	28	657	294	-	295	362	226	259	172	-	44	11
1995	1	28	670	305	-	311	359	215	254	201	-	.	.
1996	1	30	739	363	-	373	366	198	307	234	-	.	.
1997	1	28	741	354	-	408	333	185	332	224	-	.	.
1998	1	29	736	352	-	402	334	204	330	202	-	.	.
<b>Fachschulen</b>													
1994	3	6	143	99	.	.	.	.	.	.	.	10	3
1995	2	6	135	100	.	.	.	.	.	.	.	9	4
1996	2	6	132	97	.	.	.	.	.	.	.	4	4
1997	2	6	141	107	.	.	.	.	.	.	.	4	4
1998	2	6	140	110	.	.	.	.	.	.	.	4	4
<b>Fachakademien</b>													
9)													
1994	4	8	261	209	.	.	.	.	.	.	.	40	16
1995	4	8	257	203	.	.	.	.	.	.	.	42	19
1996	4	8	253	204	.	.	.	.	.	.	.	41	18
1997	4	9	294	238	.	.	.	.	.	.	.	43	19
1998	4	9	287	245	.	.	.	.	.	.	.	46	19

<sup>1)</sup> jeweils Schuljahr

<sup>2)</sup> voll- und teilzeitbeschäftigt

<sup>3)</sup> Technik

<sup>4)</sup> Wirtschaft

<sup>5)</sup> Hauswirtschaft und Sozialpflege

<sup>6)</sup> Sozialwesen

<sup>7)</sup> Wirtschaft, Verwaltung und Rechtspflege

<sup>8)</sup> Gestaltung

<sup>9)</sup> ohne Fachakademien für Musik

Quelle: Bayerisches Landesamt für Statistik und Datenverarbeitung

## 8.6 Verwaltungs- und Wirtschaftsakademie Ostbayern



	Wintersemester				
	1994/95	1995/96	1996/97	1997/98	1998/99
Lehrgangsteilnehmer	579	561	511	508	543
<b>nach Fachbereich</b>					
Verwaltungswissenschaft	-	-	-	-	-
Wirtschaftswissenschaft	579	561	511	508	543
<b>nach sektoraler Herkunft</b>					
öffentlicher Dienst	62	59	63	56	69
davon Beschäftigte des/der					
Bundes	7	7	8	6	9
Freistaates Bayern	9	12	12	10	11
Gemeinden	21	18	28	27	23
sonst. Körperschaften	25	22	15	13	26
Privatwirtschaft	517	502	448	452	474
davon Beschäftigte des/der					
Industrie	242	235	197	192	210
Handels	157	152	151	142	146
Banken u. Versicherungen	71	70	61	89	95
sonst. Berufszweige	47	45	39	29	23

Quelle: Verwaltungs- und Wirtschaftsakademie Ostbayern e.V.



## 8.7 Studierende an der Fachhochschule Regensburg

	Wintersemester				
	1994/95	1995/96	1996/97	1997/98	1998/99
Studierende insgesamt	5.928	5.514	5.267	4.871	4.721
davon Deutsche	5.763	5.362	5.086	4.704	4.555
Ausländer, Staatenlose	165	152	181	167	166
darunter Studienanfänger (1. Semester)	1.131	1.081	1.046	1.107	1.166
<b>Fachbereich Technik insgesamt</b>	<b>3.973</b>	<b>3.552</b>	<b>3.227</b>	<b>2.890</b>	<b>2.729</b>
davon Bauingenieurwesen	596	575	553	539	476
Architektur	518	495	463	439	414
Maschinenbau	909	738	612	477	470
Verfahrenstechnik	-	-	-	30	49
Elektrotechnik, Energie- u.					
Nachrichtentechnik	1.115	925	802	630	560
Mathematik, Informatik und					
Mikrosystemtechnik	835	819	797	775	760
darunter Ausländer, Staatenlose	72	78	98	90	83
1. Semester	716	656	624	671	709
<b>Fachbereich Wirtschaft insgesamt</b>	<b>1.331</b>	<b>1.326</b>	<b>1.401</b>	<b>1.366</b>	<b>1.373</b>
davon Betriebswirtschaft	.	.	1.228	1.174	1.159
Europäische Betriebswirtschaft	.	.	153	151	159
Wirtschaftsingenieurwesen	.	.	20	41	55
darunter Ausländer, Staatenlose	82	67	77	71	80
1. Semester	286	295	296	305	313
<b>Fachbereich Sozialwesen insgesamt</b>	<b>624</b>	<b>636</b>	<b>639</b>	<b>615</b>	<b>619</b>
darunter Ausländer, Staatenlose	11	7	6	6	3
1. Semester	129	130	126	131	144

Quelle: Fachhochschule Regensburg

## 8.8 Studierende an der Universität Regensburg



	Wintersemester				
	1994/95	1995/96	1996/97	1997/98	1998/99
<b>Studierende</b> <sup>1)</sup> insgesamt	16.775	16.827	16.682	16.388	15.913
davon männlich	8.772	8.628	8.423	8.164	7.701
weiblich	8.003	8.199	8.259	8.224	8.212
davon Deutsche	15.960	15.988	15.868	15.509	15.013
Ausländer, Staatenlose	815	839	814	879	900
<b>Studienfälle</b> insgesamt	23.666	23.878	23.816	23.468	22.645
davon in den Fachbereichen					
Katholische Theologie	737	705	737	719	672
Rechtswissenschaft	2.550	2.599	2.586	2.425	2.341
Wirtschaftswissenschaft	2.523	2.332	2.213	2.166	2.231
darunter Betriebswirtschaft	2.132	1.938	1.764	1.701	1.683
Volkswirtschaft	361	327	325	308	345
Philosophie, Sport und Kunstwissenschaft	1.737	1.742	1.758	1.751	1.671
Psychologie und Pädagogik	1.051	1.138	1.222	1.344	1.396
Geschichte, Gesellschaft, Geographie	3.720	3.922	4.132	4.157	3.936
Sprach- und Literaturwissenschaft	5.797	6.031	6.028	6.067	5.820
Mathematik	1.130	1.105	1.013	875	737
Physik	1.252	1.150	1.002	875	741
Biologie und Vorklinische Medizin	1.388	1.412	1.375	1.368	1.367
Chemie und Pharmazie	1.304	1.263	1.203	1.127	1.074
Medizin	477	479	547	594	659

<sup>1)</sup> einschl. Beurlaubte

Quelle: Universität Regensburg

## 8.9 Regionale Herkunft der Studierenden



	Wintersemester									
	1994/95		1995/96		1996/97		1997/98		1998/99	
	absolut	in %	absolut	in %	absolut	in %	absolut	in %	absolut	in %
Studierende <sup>1)</sup> insgesamt	16.775	100,0	16.827	100,0	16.682	100,0	16.388	100,0	15.913	100,0
deutsche Studierende <sup>1)</sup> insgesamt	15.960	95,1	15.988	95,0	15.868	95,1	15.509	94,6	15.013	94,3
davon aus										
Oberpfalz <sup>2)</sup>	6.689	39,9	6.718	39,9	6.703	40,2	6.711	41,0	.	.
Niederbayern	3.748	22,3	3.758	22,3	3.771	22,6	3.684	22,5	.	.
Oberbayern	2.674	15,9	2.695	16,0	2.669	16,0	2.514	15,3	.	.
Übriges Bayern <sup>3)</sup>	1.212	7,2	1.257	7,5	1.239	7,4	1.241	7,6	13.766	86,5
Baden-Württemberg	514	3,1	476	2,8	462	2,8	408	2,5	358	2,2
Berlin	26	0,2	23	0,1	22	0,1	18	0,1	21	0,1
Brandenburg	12	0,1	14	0,1	20	0,1	17	0,1	18	0,1
Bremen	22	0,1	18	0,1	15	0,1	10	0,1	10	0,1
Hamburg	24	0,1	18	0,1	15	0,1	16	0,1	20	0,1
Hessen	140	0,8	139	0,8	127	0,8	125	0,8	126	0,8
Mecklenburg-Vorpommern	6	0,0	7	0,0	5	0,0	6	0,0	6	0,0
Niedersachsen	183	1,1	183	1,1	171	1,0	156	1,0	143	0,9
Nordrhein-Westfalen	384	2,3	353	2,1	324	1,9	290	1,8	248	1,6
Rheinland-Pfalz	95	0,6	91	0,5	100	0,6	91	0,6	82	0,5
Saarland	16	0,1	17	0,1	17	0,1	11	0,1	9	0,1
Sachsen	76	0,5	87	0,5	84	0,5	99	0,6	78	0,5
Sachsen-Anhalt	14	0,1	12	0,1	18	0,1	19	0,1	20	0,1
Schleswig-Holstein	85	0,5	77	0,5	62	0,4	53	0,3	46	0,3
Thüringen	20	0,1	21	0,1	21	0,1	21	0,1	31	0,2
dem Ausland	20	0,1	24	0,1	23	0,1	19	0,1	31	0,2
ausl. Studierende <sup>1)</sup> insgesamt	815	4,9	839	5,0	814	4,9	879	5,4	900	5,7
davon aus										
Europa	538	3,2	581	3,5	581	3,5	624	3,8	640	4,0
darunter Frankreich	52	0,3	50	0,3	40	0,2	40	0,2	41	0,3
Grossbritannien	64	0,4	65	0,4	66	0,4	66	0,4	49	0,3
Österreich	74	0,4	62	0,4	60	0,4	62	0,4	57	0,4
Afrika	29	0,2	28	0,2	37	0,2	47	0,3	47	0,3
Amerika	89	0,5	85	0,5	72	0,4	81	0,5	84	0,5
Asien	151	0,9	137	0,8	117	0,7	120	0,7	123	0,8
Staatenlos	6	0,0	5	0,0	5	0,0	5	0,0	4	0,0
Ungeklärt/Sonstige	2	0,0	3	0,0	2	0,0	2	0,0	2	0,0

<sup>1)</sup> einschl. Beurlaubte

<sup>2)</sup> einschl. Stadt und Landkreis Regensburg

<sup>3)</sup> 1998/99 Bayern insgesamt



## 8.10 Außerschulische Bildungseinrichtungen

	Kurse und Veranstaltungen				
	1994	1995	1996	1997	1998
<b>BZ der Industrie- und Handelskammer</b>	236	262	246	273	302
mit ... Doppelstunden	6.062	6.726	7.083	7.944	9.470
Teilnehmer	3.400	3.730	4.441	4.097	4.259
<b>bfz der Bayer. Wirtschaft</b>	75	117	99	108	125
Teilnehmer	1.050	1.989	1.683	2.160	2.500
<b>Volkshochschule</b>	1.193	1.306	1.573	2.067	2.074
mit ... Doppelstunden	13.380	14.424	16.448	18.941	17.695
Teilnehmer	25.909	22.481	32.099	35.733	41.504
<b>Deutsch-Amerikanisches Institut<sup>1)</sup></b>	22	39	60	64	61
Teilnehmer	1.647	2.950	5.920	6.410	6.050
<b>Friedrich-Ebert-Stiftung</b>	49	63	52	53	58
Teilnehmer	1.587	1.767	1.360	1.496	1.637
<b>Institut für Berufsbildung Drexler GmbH</b>	146	166	84	82	59
mit ... Doppelstunden	12.863	9.229	10.336	9.999	6.398
Teilnehmer	2.011	1.988	914	868	682
<b>Akademie für Erwachsenenbildung</b>	188	201	209	220	233
mit ... Doppelstunden	2.239	2.516	2.145	2.320	2.741
Teilnehmer	3.930	4.125	4.202	4.578	5.507
<b>DGB-Bildungswerk</b>	143	131	124	94	104
mit ... Doppelstunden	1.075	1.250	1.002	820	684
Teilnehmer	3.866	3.778	3.335	3.010	3.143
<b>Katholisches Bildungswerk</b>	960	1.059	1.115	1.160	1.194
mit ... Doppelstunden	6.084	6.357	6.470	6.270	6.288
Teilnehmer	22.747	24.322	22.965	22.739	23.243
<b>Evangelisches Bildungswerk</b>	1.293	1.321	1.081	1.160	1.165
mit ... Doppelstunden	7.209	7.480	6.498	6.982	7.872
Teilnehmer	23.897	24.834	20.799	20.855	21.798
<b>Kolping-Bildungswerk</b>	149	114	73	73	69
mit ... Doppelstunden	1.292	4.224	1.410	2.838	2.409
Teilnehmer	2.240	1.985	1.101	1.058	1.011
<b>Musische Früherziehung</b>	24	24	22	22	22
Teilnehmer	276	255	232	234	235
<b>PARA-Sol (Verein für angewandte Kultur e.V.)</b>	160	176	172	150	141
mit ... Doppelstunden	1.900	1.900	.	.	.
Teilnehmer	1.870	1.920	1.837	1.644	1.473
<b>Stenografenverein Regensburg 1864 e. V.</b>	12	14	9	9	9
Teilnehmer	182	192	129	125	130
<b>Frauengesundheitszentrum</b>	91	75	80	78	67
Teilnehmerinnen	1.015	984	852	924	711
<b>Malteser-Hilfsdienst e.V.<sup>2)</sup></b>	7	466	670	.	.
mit ... Doppelstunden	.	.	.	.	.
Teilnehmer	113	8.584	8.498	.	.
<b>Bayerisches Rotes Kreuz<sup>2)</sup></b>	1	317	361	408	379
mit ... Doppelstunden	1.222	.	.	.	.
Teilnehmer	13	5.558	6.686	7.041	6.942

<sup>1)</sup> von April 1994 bis einschl. April 1995 wegen Umbau geschlossen

<sup>2)</sup> bis 1994 nur Schwesternhelferkurse; ab 1995 alle angebotenen Kurse

Quelle: Angaben der jeweiligen Einrichtung

## 8.11 Themenbereiche, Kurse, Teilnehmer und Teilnehmerinnen in außerschulischen Bildungseinrichtungen



Themenbereich	1994		1995		1996		1997		1998	
	V. <sup>1)</sup>	Teiln.	V. <sup>1)</sup>	Teiln.	V. <sup>1)</sup>	Teiln.	V. <sup>1)</sup>	Teiln.	V. <sup>1)</sup>	Teiln.
Gesellschaft, Politik, Wirtschaft	374	11.227	434	11.961	374	10.826	348	9.927	293	10.650
Psychologie, Pädagogik	182	3.074	211	3.725	191	3.733	241	3.952	206	3.669
Philosophie, Religion, Theologie	406	9.866	371	10.538	281	6.682	264	6.300	302	7.296
Lebens- und Erziehungsfragen	484	7.391	433	8.268	591	12.694	609	10.198	657	11.259
Kultur, Kunst, musische Betätigung	678	21.292	762	15.599	769	20.818	1.275	27.485	1.371	33.222
Massenmedien, Film, Funk, Fernsehen	12	658	30	1.832	11	213	12	231	17	308
Technik, Naturwissenschaften	186	2.552	284	3.809	246	5.337	250	5.567	78	2.110
Sprachen, Fremdsprachen	703	8.721	741	8.745	873	13.352	923	14.187	917	14.253
Länder-, Völkerkunde, Begegnungen	191	6.675	261	7.721	122	4.680	113	4.353	141	5.082
Gesundheitsbildung, Hauswirtschaft	766	11.930	1.560	26.795	1.862	26.880	1.254	19.182 <sup>2)</sup>	1.226	20.299 <sup>2)</sup>
Verwaltung und Betriebspraxis	211	2.785	272	3.838	177	2.424	191	2.823	319	4.508
Berufsbezogene Fragen, Arbeitswelt	177	3.599	136	3.102	177	2.992	145	2.709	159	2.955
Vorbereitung auf Schulabschlüsse	26	442	15	259	16	303	17	355	13	253
Mitarbeiterfortbildung	265	3.847	284	4.104	282	4.980	284	4.247	308	4.309
Sonstige	88	1.694	57	1.146	58	1.139	95	1.456	55	652

<sup>1)</sup> Veranstaltungen

<sup>2)</sup> Zahl mit Werten bis einschließlich 1996 nicht vergleichbar

Quelle: Außerschulische Bildungseinrichtungen

## 8.12 Städtische Bühnen



	Spielzeit				
	1994/95	1995/96	1996/97	1997/98	1998/99
	<b>Stadttheater <sup>1)</sup></b>				
Plätze	532	532	532	532	614
Aufführungen (einschl. Abstecher)	300	295	304	281	279
davon Opern-Vorstellungen	68	71	78	59	69
Operetten-Vorstellungen	32	34	33	47	21
Musicals	38	43	35	26	68
Schauspiele	72	78	80	76	47
Kinder- und Jugendstücke	37	21	35	28	40
Konzerte	21	26	22	15	20
Mobiles Theater, Ballette, Sonstiges	29	21	21	30	14
Gastspiele im Stadttheater	3	1	-	-	-
Besucher (zahlende)	105.183	103.657	102.750	112.745	135.004
davon in Opern-Vorstellungen	24.628	23.536	25.668	24.093	32.852
Operetten-Vorstellungen	13.116	12.250	13.138	20.448	10.752
Musicals	13.446	17.557	13.059	12.700	37.894
Schauspiele	23.211	26.785	26.595	31.004	22.374
Kinder- und Jugendstücke	14.013	7.176	12.958	10.833	19.741
Konzerten	7.070	7.962	5.926	4.790	5.812
Mobiler Theater, Balletten, Sonstigen	9.083	8.262	5.406	8.877	5.579
Gastspielen	616	129	-	-	-
Platzausnutzung in %	74	69	65	80	81
	<b>Theater am Haidplatz <sup>2)</sup></b> <i>Freilichttheater im Hof des Thon-Dittmer-Palais <sup>3)</sup></i>				
Plätze	138	138	138	138	138
	400	400	400	400	400
Aufführungen	79	74	73	136	168
	6	-	-	-	-
Besucher (zahlende)	8.693	7.155	5.311	14.321	18.553
	2.261	-	-	-	-
davon in Musikalischen Vorstellungen	1.262	-	514	821	974
	2.261	-	-	-	-
Ballett-Vorstellungen	1.200	-	715	556	807
	-	-	-	-	-
Schauspielen	3.915	5.223	3.397	9.486	15.967
	-	-	-	-	-
Kinder- und Jugendstücken	1.610	1.293	-	2.713	-
	-	-	-	-	-
sonst. Vorst. (Matineen, Lesungen)	706	639	685	745	805
	-	-	-	-	-
Platzausnutzung in %	79	70	53	75	82
	94	-	-	-	-

<sup>1)</sup> Neuhaussäle, Audimax Universität und sonstige Spielstätten; ab Spielzeit 1998/99 Velodrom, Audimax Universität und sonstige Spielstätten

<sup>2)</sup> ab Spielzeit 1998/99 zusätzlich Theater in der Universität (216 Plätze) und Turmtheater (82 Plätze)

<sup>3)</sup> bei Schlechtwetter Runtingersäle

## 8.13 Kartenverkauf, Personal und Haushalt der Städtischen Bühnen



	Haushaltsjahr				
	1994	1995	1996	1997	1998
Kartenverkauf in 1000 DM	2.009	2.111	2.217	2.362	2.923
davon Tageskarten einschl. Besucherorganisationen	1.101	1.133	1.285	1.413	1.970
Platzmieten	774	779	796	771	840
Sonstige	134	199	136	178	113
Personal insgesamt	269	268	266	273	273
darunter künstlerisches Personal	154	154	154	154	154
Betriebseinnahmen in 1000 DM	2.364	2.304	2.475	2.537	3.044
Betriebsausgaben in 1000 DM	22.156	22.606	23.630	24.914	24.975
davon für					
Personalausgaben (ohne Versorgungsbezüge)	18.603	19.202	19.223	20.157	20.399
Sachausgaben	3.553	3.404	4.407	4.757	4.576
Betriebszuschuß insgesamt in 1000 DM	19.792	20.302	21.155	22.377	21.931
Betriebszuschuß je Besucher in DM	154	165	174	184	167
Einspielergebnis in %	10,6	10,2	10,5	10,2	12,2
Zuweisungen insgesamt in 1000 DM	19.792	20.302	21.155	22.377	21.931
davon Stadt Regensburg	13.202	13.709	14.786	15.949	15.495
Land Bayern	6.580	6.550	6.350	6.400	6.400
Sonstige	10	43	19	28	36
Zuweisungen der Stadt Regensburg je Einwohner <sup>1)</sup> in DM	95	97	105	113	110

<sup>1)</sup> Gesamtbevölkerung (siehe Seite 32)

Quelle: Städtische Bühnen - eigene Berechnungen

## 8.14 Archive



	Zahl				
	1994	1995	1996	1997	1998
<b>Stadtarchiv - Bibliothek</b>					
Archivalienbestand (lfd. Meter) <sup>1)</sup>	1.750	2.485	2.635	2.785	3.150
Bibliotheksbestand <sup>1)</sup>	23.250	24.000	24.500	24.750	24.850
Benützer	1.810	1.855	1.910	1.227	1.320
benutzte Archivalien	5.037	6.295	10.212	3.203	3.460
<b>Fürst Thurn und Taxis Zentralarchiv</b>					
Archivalienbestand (lfd. Meter) <sup>1)</sup>	4.908	5.008	5.088	5.098	5.200
Benützer <sup>2)</sup>	1.832	1.558	1.427	1.421	1.791
benutzte Archivalien	1.349	1.490	1.945	1.226	1.728
<b>Bischöfliches Zentralarchiv</b>					
Pergamenturkunden <sup>1)</sup>	20.000	20.000	20.000	20.000	20.000
Bücher und Bände (lfd. Meter) <sup>1)</sup>	3.700	3.740	4.000	4.100	4.180
Benützer	686	709	758	804	817
benutzte Archivalien	3.316	3.456	4.238	5.160	6.002
<b>Musikarchiv der Künstlergilde e. V. <sup>3)</sup></b>					
Werkbestand (Archiv)	7.600	7.750	7.800	7.860	.
Bibliotheksbestand	730	750	750	778	.
Tonträgerbestand (Schallarchiv)	400	450	470	488	.

<sup>1)</sup> geschätzte Zahlen

<sup>2)</sup> einschließlich Benützer der Bibliothek

<sup>3)</sup> 1998 Umzug nach Bonn; Archiv in Regensburg geschlossen

Quelle: Angaben der jeweiligen Einrichtung



## 8.15 Bibliotheken und Büchereien

	Zahl				
	1994	1995	1996	1997	1998
<b>Universitätsbibliothek</b>					
Buchbestand <sup>1)</sup>	2.820.000	2.920.000	3.029.000	3.040.000	3.094.000
Benützer <sup>2)</sup>	19.272	<sup>10)</sup> 28.531	<sup>10)</sup> 21.838	23.901	21.378
ausgeliehene Bände <sup>3)</sup>	300.161	305.602	353.696	483.406	416.474
<b>Fachhochschulbibliothek</b>					
Buchbestand	106.281	109.422	111.442	113.124	117.176
Benützer	7.974	8.022	8.112	8.263	8.315
ausgeliehene Bände	55.982	53.035	57.531	58.705	59.137
<b>Staatliche Bibliothek</b>					
Buchbestand	243.142	245.709	249.257	256.533	260.706
Benützer <sup>2)</sup>	1.956	2.021	1.860	1.503	1.489
ausgeliehene Bände	12.564	12.180	11.666	13.058	15.469
<b>Stadtbücherei</b>					
Medienbestand	<sup>8)</sup> 211.266	<sup>8)</sup> 206.903	195.989	203.433	198.298
Benützer	<sup>8)</sup> 15.664	<sup>8)</sup> 13.808	15.931	16.765	16.755
ausgeliehene Medien	<sup>8)</sup> 405.140	<sup>8)</sup> 357.029	584.665	694.446	736.637
<b>Bibliothek des Deutsch-Amerikanischen Instituts</b>					
Buchbestand	<sup>9)</sup> 9.600	<sup>9)</sup> 9.850	9.950	9.980	10.050
Benützer	<sup>9)</sup> 768	<sup>9)</sup> 520	4.307	4.650	4.690
ausgeliehene Medien	<sup>9)</sup> 1.253	<sup>9)</sup> 1.400	<sup>10)</sup> 12.137	10.600	10.950
<b>Bibliothek des Historischen Vereins</b>					
Buchbestand	41.397	41.500	42.103	42.423	42.764
Benützer	99	91	55	94	115
ausgeliehene Bände	246	151	98	70	196
<b>Bibliothek des Naturwissenschaftlichen Vereins <sup>4)</sup></b>					
Buchbestand <sup>1) 5)</sup>	.	36.700	.	.	.
Benützer	.	50	.	.	.
ausgeliehene Bände <sup>5)</sup>	.	200	.	.	.
<b>Fürst Thurn und Taxis Hofbibliothek</b>					
Buchbestand <sup>5)</sup>	231.000	231.000	205.000	207.800	209.100
Benützer <sup>6)</sup>	1.832	1.558	1.427	1.421	1.791
benützter Buchbestand <sup>7)</sup>	735	1.024	575	1.156	1.046
<b>Bischöfliche Zentralbibliothek</b>					
Buchbestand <sup>5)</sup>	242.000	248.000	253.500	258.500	261.200
Benützer	1.141	1.337	1.388	1.405	1.418
ausgeliehene Bände	2.542	3.327	3.038	3.440	3.627
<b>Bibliothek der Museen der Stadt Regensburg</b>					
Buchbestand	14.763	15.127	15.591	16.838	17.880
<b>Bibliothek der Industrie- und Handelskammer</b>					
Buchbestand	3.921	3.968	3.984	4.010	4.025

<sup>1)</sup> Druckschriften und sonstige Materialien

<sup>2)</sup> eingeschriebene Benützer

<sup>3)</sup> ohne Fernleihe

<sup>4)</sup> ab Aug. 95 in die Universitätsbibliothek integriert

<sup>5)</sup> geschätzte Zahlen

<sup>6)</sup> einschließlich Benützer des Archivs

<sup>7)</sup> einschließlich Fernleihe

<sup>8)</sup> Hauptstelle wegen Umbau von April 1994 bis einschl. September 1995 geschlossen

<sup>9)</sup> wegen Umbau von April 1994 bis einschl. September 1995 geschlossen

<sup>10)</sup> wegen geänderter Zählweise mit Vorjahreswerten nicht vergleichbar

Quelle: Angaben der jeweiligen Einrichtung

## 8.16 Turn-, Sport- und Spielanlagen



	Zahl									
	1994		1995		1996		1997		1998	
	insgesamt	kommunale	insgesamt	kommunale	insgesamt	kommunale	insgesamt	kommunale	insgesamt	kommunale
Sporthallen <sup>1)</sup>	54	36	59	36	63	39	63	39	63	39
darunter 2-fach Turnhallen	3	3	3	3	3	3	3	3	3	3
3-fach Turnhallen	4	3	4	3	5	4	5	4	5	4
Tennishallen	4	-	4	-	4	-	4	-	4	-
Hallenbäder	6	3	6	3	6	3	6	3	6	3
Freibäder	2	2	2	2	2	2	2	2	2	2
Allgemeine Sportplätze und Schulsportplätze	.	.	119	36	120	37	120	37	121	38
darunter Kleinspielfelder 40x60	25	17	25	17	26	18	26	18	26	18
Großspielfelder mit Rundbahn	9	3	8	3	8	3	8	3	8	3
Großspielfelder ohne Rundbahn	50	14	50	16	50	16	50	16	51	17
Kinderspielplätze	89	89	94	94	103	103	107	107	107	107
Bolzplätze	34	34	35	35	37	37	40	40	40	40
Spielwiesen	12	12	12	12	12	12	12	12	12	12
Tennisfelder	88	4	88	4	84	4	85	4	87	4
Rollschuhbahnen	2	1	2	1	2	1	2	1	2	1
Golfplätze	2	-	2	-	2	-	2	-	2	-
Reitanlagen										
im Freien	2	-	2	-	2	-	2	-	2	-
in der Halle	2	-	2	-	2	-	2	-	2	-
Rodelbahnen bzw. -möglichkeiten	13	13	13	13	13	13	13	13	13	13
Kunsteisbahnen	1	1	1	1	1	1	1	1	2	2
Schießanlagen	30	1	30	3	31	3	31	3	31	3
Kegelbahnen	55	7	55	7	53	7	53	7	53	7
Bowlinganlagen	2	-	2	-	2	-	2	-	2	-
Wassersportanlagen										
für Rudern	2	-	2	-	2	-	2	-	2	-
Kajak	4	-	4	-	4	-	4	-	4	-
Segeln	1	-	1	-	1	-	1	-	1	-

<sup>1)</sup> Hallen, die Schulen und der Allgemeinheit zur Verfügung stehen

Quelle: Sportamt der Stadt Regensburg



## 8.17 Sportvereine nach Sportarten und Mitgliedern

	1994		1995		1996		1997		1998	
	Ver-eine	Mit-glieder	Ver-eine	Mit-glieder	Ver-eine	Mit-glieder	Ver-eine	Mit-glieder	Ver-eine	Mit-glieder
Aikido	.	.	.	.	.	79	1	76	1	81
American Football	1	192	1	111	1	77	-	-	.	23
Badminton	6	747	5	581	5	596	6	599	7	656
Baseball	1	84	1	89	1	96	1	177	1	174
Basketball	3	430	3	252	3	313	3	304	3	274
Behindertensport	4	397	4	417	4	457	5	506	6	404
Billard	2	220	2	237	2	269	4	270	4	289
Bowling	1	130	1	134	1	129	1	134	2	152
Boxen	2	325	2	336	2	324	2	357	7	567
Dart	.	.	.	.	.	.	.	.	3	68
Eisssport	11	1.202	10	1.165	10	1.117	13	1.225	14	1.205
Fechten	1	61	1	62	1	58	1	67	1	72
Freikörperkultur	2	297	2	281	2	.	.	.	.	.
Fußball	32	7.144	28	6.810	28	6.937	33	7.655	34	7.509
Gewichtheben	3	666	4	642	4	618	3	638	3	586
Golf	1	644	1	640	1	658	1	672	1	689
Handball	7	1.251	7	1.185	7	1.254	7	1.167	7	1.227
Hockey	1	56	1	121	2	47	1	119	1	114
Judo	5	140	5	360	5	283	6	331	6	294
Ju-Jutsu	2	212	2	420	2	219	2	258	2	241
Kanu	5	351	4	370	4	361	5	380	5	403
Karate	4	619	6	672	6	562	4	493	4	510
Kegeln	19	2.369	20	2.377	20	2.221	19	2.177	20	2.178
Leichtathletik	12	5.002	9	5.385	9	4.350	12	4.868	13	4.706
Luftsport	3	375	3	387	3	379	3	367	3	384
Motorsport	1	173	1	172	1	181	1	181	1	181
Motor-Wassersport	.	.	.	.	.	322	.	353	4	365
Radsport	8	692	6	682	6	698	8	690	8	642
Reiten	5	527	4	470	4	456	5	455	5	457
Ringern	2	410	2	364	2	314	2	260	2	253
Rollsport	1	93	1	98	1	71	1	56	1	154
Rudern	2	572	2	580	2	576	2	593	2	599
Schach	9	652	9	376	9	349	9	350	9	304
Schießsport	41	2.167	41	2.423	42	2.383	42	2.306	42	2.392
Schwimmsport	7	2.230	6	2.544	6	2.058	8	2.251	8	3.742
Skisport	20	4.154	22	4.082	22	4.159	21	4.009	21	4.054
Squash	2	144	2	38	2	40	2	37	2	482
Taekwon-Do	3	168	3	280	3	275	3	287	3	292
Tanzsport	5	459	5	457	5	431	5	491	5	526
Tauchsport	4	199	4	198	4	172	2	172	2	181
Tennis	12	2.784	12	2.668	10	2.734	12	2.589	13	2.659
Tischtennis	10	751	10	746	10	773	11	803	11	838
Triathlon	2	120	2	138	2	142	3	140	3	136
Turnen u. Gymnastik	24	4.897	23	4.573	23	4.311	19	3.814	19	4.157
Turnspiele	.	.	.	.	.	668	12	505	12	524
Volleyball	9	403	10	298	10	568	10	585	10	611
Wandern, Bergwandern	13	6.253	13	7.055	13	7.579	4	7.853	5	8.012
Wasser-Segeln	4	297	5	210	5	235	3	201	3	179

Quelle: Sportamt der Stadt Regensburg

## Umweltschutz



Tabellen-Nr. 9.1 bis 9.6



## 9.1 Entwicklung des Müllaufkommens nach Müllarten



Müllart	Zahl in t				
	1994	1995	1996	1997	1998
<b>Müllaufkommen insgesamt</b>	81.513	83.887	87.267	86.386	83.074
davon Wertstoffe	29.240	31.133	34.017	35.171	31.954
Restmüll	52.273	52.754	53.250	51.215	51.120
davon Hausmüll	24.312	24.758	24.996	24.725	24.620
Sperrmüll	3.718	3.780	4.420	4.740	4.987
Gewerbemüll	24.242	24.216	23.834	21.750	21.513
je Einwohner <sup>1) 2)</sup> (kg)					
Hausmüll	173,4	175,3	177,1	174,7	174,1
Sperrmüll	26,5	26,8	31,3	33,5	35,3
Wertstoffe	208,6	220,4	241,0	248,6	225,9

<sup>1)</sup> Ohne Gewerbeabfall

<sup>2)</sup> Gesamtbevölkerung (siehe Seite 32)

Quelle: Umweltreferat der Stadt Regensburg

## 9.2 Erfasste Wertstoffe nach Wertstoffarten



Wertstoff	Zahl in t				
	1994	1995	1996	1997	1998
<b>Wertstoffaufkommen insgesamt</b>	29.240	31.133	34.017	35.171	31.954
darunter Glas	3.883	4.246	4.384	4.331	4.185
davon Recyclinghof	112	89	107	116	118
Altglascontainer	3.771	4.157	4.277	4.215	4.067
Papier	9.727	9.993	9.980	10.426	11.153
davon Recyclinghof	93	95	78	350	375
Container/Tonne	9.634	9.898	9.902	10.076	10.778
Metall	5.299	4.167	5.063	4.901	983
Grüngut	8.158	10.406	11.915	12.850	13.094
davon Recyclinghof	246	209	251	212	196
Sammelstellen	7.913	10.197	11.664	12.638	12.898
DSD <sup>1)</sup> - Wertstoffe	1.914	2.073	2.091	2.376	2.456
davon Recyclinghof	287	235	263	479	533
Sammlung	1.627	1.838	1.828	1.897	1.923

<sup>1)</sup> Duales System Deutschland

Quelle: Umweltreferat der Stadt Regensburg

### 9.3 Erfasste Wertstoffe nach Sammelstellen



Sammelstelle	Zahl in t				
	1994	1995	1996	1997	1998
<b>Wertstoffe insgesamt</b>	29.240	31.133	34.017	35.171	31.954
<b>Recyclinghof</b>	6.296	5.041	6.346	6.351	2.288
davon Grüngut	246	209	252	212	196
Altmetall	5.299	4.167	5.063	4.901	983
Dosen	209	138	469	368	395
Aluminium	1	3	9	8	26
Kartonagen	208	199	225	249	272
Folien	20	26	20	18	18
Altkleider	52	48	43	26	19
Altpapier	93	95	78	101	103
Altglas	112	89	107	116	118
Joghurtbecher	27	19	14	4	3
Hohlkörper	12	17	24	32	16
Blister und Mischkunststoffe	6	5	5	13	8
Verbunde	3	2	2	4	39
Styropor	8	24	35	33	29
Elektronik-Schrott	.	.	.	266	63
<b>Altglascontainer</b>	3.771	4.157	4.277	4.215	4.067
<b>Altpapiercontainer</b>	9.634	9.898	9.902	10.076	10.778
<b>Wertstoffsäcke</b>	1.626	1.838	1.828	1.897	1.923
<b>Grüngutsammelstellen</b>	7.912	10.197	11.664	12.638	12.898
<b>Kühlschränke (entsorgte Anzahl)</b>	2.437	2.517	3.161	2.810	3.008

Quelle: Umweltreferat der Stadt Regensburg

## 9.4 Angelieferter Problemmüll



Anlieferungen Problemmüll		Zahl				
		1994	1995	1996	1997	1998
<b>Problemmüllart</b>						
Arzneimittel/Kosmetikartikel	m <sup>3</sup>	40	21	21	19	18
Farben/Lacke/Spraydosen	m <sup>3</sup>	580	400	446	395	342
Lösungsmittel(-haltige Stoffe)	Ltr.	8.254	5.170	7.381	7.241	7.818
Holz- und Pflanzenschutzmittel	Ltr.	3.611	4.031	4.322	539	473
Schädlingsbekämpfungsmittel	kg	621	312	253	293	231
Chemikalien fest/Salze	kg	68	79	31	16	5
Chemikalien flüssig	Ltr.	34	9	87	30	14
Fotochemikalien	Ltr.	2.776	1.087	630	1.151	1.218
Säuren	Ltr.	2.677	1.153	964	1.036	873
Laugen	Ltr.	3.346	1.479	1.280	1.032	908
Kfz-Batterien	Stück	4.307	3.001	2.833	2.499	1.955
Hg-Batterien	Stück	6.345	3.288	5.884	5.286	10.870
Sonstige Batterien (Trockenbatterien)	kg	6.405	2.747	1.834	2.182	2.308
NiCd-Batterien	kg	.	.	.	81	147
Metallisches Quecksilber/Schalter	kg	50	47	33	49	77
Allgemeine Quecksilberabfälle (Thermometer)	Stück	107	132	159	176	130
Nicht definierbare Substanzen	kg	-	-	-	-	8
Kondensatoren	kg	65	46	46	30	97
Ölfilter	kg	697	215	203	207	62
Leuchtstoffröhren	Stück	11.628	6.418	7.388	7.195	7.012
Feuerlöscher	Stück	.	.	.	.	2

Quelle: Umweltreferat der Stadt Regensburg

## 9.5 Immissions-Konzentrationsmessungen <sup>1)</sup> (Jahreswerte <sup>2)</sup>)



Meßkomponente	Zahl				
	1994	1995	1996	1997	1998
<b>Kohlenmonoxid CO</b>					
Langzeitwert (mg/m <sup>3</sup> )	0,927	0,900	0,900	0,900	0,800
Kurzzeitwert (mg/m <sup>3</sup> )	3,000	2,800	2,600	2,700	2,500
<b>Schwefeldioxid SO<sub>2</sub></b>					
Langzeitwert (mg/m <sup>3</sup> )	0,011	0,011	0,012	0,007	0,006
Kurzzeitwert (mg/m <sup>3</sup> )	0,040	0,041	0,064	0,042	0,021
<b>Schwebstaub</b>					
Langzeitwert (mg/m <sup>3</sup> )	0,052	0,056	0,059	0,047	0,048
Kurzzeitwert (mg/m <sup>3</sup> )	0,098	0,108	0,155	0,117	0,117
<b>Stickstoffdioxid NO<sub>2</sub></b>					
Langzeitwert (mg/m <sup>3</sup> )	0,047	0,048	0,056	0,051	0,050
Kurzzeitwert (mg/m <sup>3</sup> )	0,091	0,091	0,112	0,115	0,098
<b>Kohlenwasserstoffe <sup>3)</sup> CnHm-O</b>					
Langzeitwert (mg/m <sup>3</sup> )	0,195	0,221	0,183	0,161	.
Kurzzeitwert (mg/m <sup>3</sup> )	0,820	0,520	0,460	0,670	.
<b>Ozon O<sub>3</sub></b>					
Langzeitwert (mg/m <sup>3</sup> )	0,030	0,026	0,027	0,027	0,029
Kurzzeitwert (mg/m <sup>3</sup> )	0,117	0,105	0,100	0,095	0,099

<sup>1)</sup> Meßstelle Dachauplatz

<sup>2)</sup> Langzeitwert = Jahresmittelwert; Kurzzeitwert = 98 %-Wert der Summenhäufigkeit

<sup>3)</sup> ohne Methan

Quelle: Bayerisches Landesamt für Umweltschutz

## 9.6 Immissionsgrenzwerte für Luftverunreinigungen <sup>1)</sup>



Meßkomponente	Immissionswerte zum Schutz vor Gesundheitsgefährdung	
	Langzeitwert (IW1)	Kurzzeitwert (IW2)
Kohlenmonoxid CO	10 mg/m <sup>3</sup>	30 mg/m <sup>3</sup>
Schwefeldioxid SO <sub>2</sub>	0,14 mg/m <sup>3</sup>	0,40 mg/m <sup>3</sup>
Schwebstaub	0,15 mg/m <sup>3</sup>	0,30 mg/m <sup>3</sup>
Stickstoffdioxid NO <sub>2</sub>	0,08 mg/m <sup>3</sup>	0,20 mg/m <sup>3</sup>
Kohlenwasserstoffe <sup>2)</sup> CnHm-O	<sup>3)</sup>	<sup>3)</sup>
Ozon O <sub>3</sub>	<sup>3)</sup>	0,18 mg/m <sup>3</sup> <sup>4)</sup>

<sup>1)</sup> gemäß der Technischen Anleitung zur Reinhaltung der Luft - TA Luft - vom 27.02.1986

<sup>2)</sup> ohne Methan

<sup>3)</sup> bisher nicht festgelegt

<sup>4)</sup> 1 h Mittelwert nach der 22. BImSchV

Quelle: TA Luft

# 10

## Öffentliche Sicherheit und Ordnung

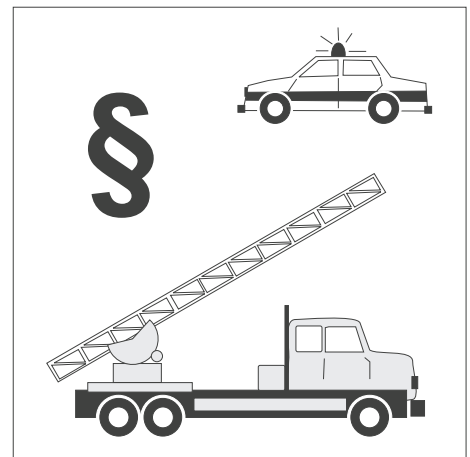

Tabellen-Nr. 10.1 bis 10.9



## 10.1 Ordnungswesen



	Zahl				
	1994	1995	1996	1997	1998
ausgestellte Europa-Pässe	4.830	4.900	5.390	5.288	6.293
Kinderausweise	2.385	2.281	2.173	2.106	1.971
Personalausweise	6.434	6.624	6.740	10.167	12.004
vorläufige Personalausweise	791	985	1.027	1.220	1.000
vorläufige Reisepässe	1.282	1.599	1.950	1.922	1.509
erteilte Gewerbeerlaubnisse					
Makler	83	66	37	55	58
Reisegewerbekarten	44	43	38	35	34
Gaststätten	139	.	113	115	119
überprüfte Lebensmittel- und Gewerbebetriebe	4.129	4.527	4.272	4.360	4.458
dar. Dienstaufträge <sup>1)</sup>	341	401	396	304	251
gezogene Proben	1.115	943	859	1.166	1.035
Beanstandungen insgesamt	2.315	2.480	2.148	1.806	1.637
dar. Verwarnungen mit Verwarnungsgebühr	335	357	310	286	205
Anzeigen	35	47	40	21	34
davon Ordnungswidrigkeits-Anzeigen	22	31	26	14	23
Strafanzeigen	13	16	14	7	11
ausgestellte Jagdscheine	242	249	212	214	228
erteilte waffenrechtliche Erlaubnisse	105	152	115	105	89
ausgestellte Fischereischeine	561	560	614	502	508
erteilte Sprengstoff-Erlaubnisse	8	21	19	13	9
genehmigte Straßen- oder Haussammlungen	10	17	13	13	16
gerichtlich festgesetzte Räumungstermine	70	67	96	111	87
Unterbringungsfälle	9	21	11	6	8
Übernachtungen im Obdachlosenheim	2.135	1.477	1.697	2.141	1.858
Immissionsschutzrechtliche Genehmigungen	12	12	19	8	7
Anzeigeverfahren <sup>2)</sup>	-	-	-	13	8
Anträge nach Baumschutzverordnung	329	293	316	529	409
Erlaubnisse nach Baumschutzverordnung	289	277	292	498	401
Autowrack-Beseitigungen					
aufgrund Ersatzvornahmen	68	60	57	51	47
behördlicher Aufforderungen	.	.	.	118	102
angemeldete Demonstrationen	31	41	39	55	50

<sup>1)</sup> Kontrollen aufgrund von Beschwerden

<sup>2)</sup> eingeführt durch das Gesetz zur Beschleunigung und Vereinfachung immissionsschutzrechtlicher Genehmigungsverfahren vom 09.10.1996

## 10.2 Erfasste strafbare Handlungen



	Zahl				
	1994	1995	1996	1997	1998
Straftaten insgesamt	13.002	13.073	13.436	13.100	13.130
darunter aufgeklärte Fälle	6.639	6.944	7.621	7.165	7.646
in %	51,1	53,1	56,7	54,7	58,2
davon					
Straftaten wider das Leben	11	8	5	8	7
Anteil an allen Fällen in %	0,1	0,1	0,0	0,1	0,1
Aufklärungen in %	100,0	100,0	100,0	87,5	100,0
darunter Mord	2	2	-	-	1
Straftaten wider die Sittlichkeit	103	103	67	125	119
Anteil an allen Fällen in %	0,8	0,8	0,5	1,0	0,9
Aufklärungen in %	68,9	63,1	67,2	82,4	70,6
Rohheitsdelikte und Straftaten wider die persönliche Freiheit	1.089	1.158	1.125	1.185	1.284
Anteil an allen Fällen in %	8,4	8,9	8,4	9,0	9,8
Aufklärungen in %	85,6	87,4	85,5	87,6	87,9
Diebstahl unter erschwerenden Umständen	3.637	3.395	2.965	3.167	2.718
Anteil an allen Fällen in %	28,0	26,0	22,1	24,2	20,7
Aufklärungen in %	12,4	14,5	13,5	11,7	13,2
darunter aus Verkaufsräumen	2.243	1.941	2.031	2.052	1.984
aus Kraftfahrzeugen	906	827	830	1.019	667
Diebstahl ohne erschwerende Umstände	4.151	4.001	4.379	4.205	4.090
Anteil an allen Fällen in %	31,9	30,6	32,6	32,1	31,2
Aufklärungen in %	58,4	56,7	58,5	58,9	58,4
Vermögens- und Fälschungsdelikte	1.331	1.505	1.730	1.655	1.977
Anteil an allen Fällen in %	10,2	11,5	12,9	12,6	15,1
Aufklärungen in %	82,4	84,5	84,2	82,4	85,0
Sonstige Straftatbestände	2.023	2.185	2.348	2.024	2.118
Anteil an allen Fällen in %	15,6	16,7	17,5	15,5	16,1
Aufklärungen in %	49,8	51,2	59,1	53,7	56,3
Verbrechen und Vergehen gegen strafrechtliche Nebengesetze	657	718	817	731	817
Anteil an allen Fällen in %	5,1	5,5	6,1	5,6	6,2
Aufklärungen in %	97,7	98,9	98,4	98,8	98,7
darunter Rauschgiftdelikte	314	338	458	423	521

Quelle: Polizeidirektion Regensburg

## 10.3 Tatverdächtige <sup>1)</sup> nach erfaßten strafbaren Handlungen



	Zahl				
	1994	1995	1996	1997	1998
Tatverdächtige insgesamt	5.152	5.406	5.203	5.271	5.601
dar. unter 14 Jahren	128	202	191	240	299
von 14 bis unter 21 Jahren	747	1.014	1.033	1.055	1.161
Ausländer in %	26,6	28,0	27,3	25,6	23,0
Straftaten wider das Leben	14	8	7	8	9
dar. unter 14 Jahren	-	-	-	-	-
von 14 bis unter 21 Jahren	-	1	-	1	1
Ausländer in %	14,3	12,5	14,3	37,5	44,4
Straftaten wider die Sittlichkeit	69	67	49	83	68
dar. unter 14 Jahren	-	7	2	1	-
von 14 bis unter 21 Jahren	7	9	6	11	10
Ausländer in %	27,5	25,4	12,2	13,3	14,7
Rohheitsdelikte und Straftaten gegen persönliche Freiheit	923	945	894	978	1.080
dar. unter 14 Jahren	17	9	17	19	21
von 14 bis unter 21 Jahren	131	144	158	160	193
Ausländer in %	25,8	24,9	23,5	25,4	23,5
Diebstahl unter erschwerenden Umständen	235	264	203	251	274
dar. unter 14 Jahren	3	7	5	28	28
von 14 bis unter 21 Jahren	94	100	73	92	99
Ausländer in %	35,3	32,6	31,0	35,9	26,3
Diebstahl ohne erschwerende Umstände	2.069	1.993	2.002	1.954	2.064
dar. unter 14 Jahren	133	150	157	182	235
von 14 bis unter 21 Jahren	527	521	535	521	551
Ausländer in %	26,9	27,0	27,5	24,6	19,3
Vermögens- und Fälschungsdelikte	916	1.073	1.067	1.171	1.188
dar. unter 14 Jahren	6	4	1	6	5
von 14 bis unter 21 Jahren	121	139	122	169	163
Ausländer in %	22,1	23,7	22,7	.	19,6
Sonstige Straftatbestände	967	1.060	1.045	1.030	1.113
dar. unter 14 Jahren	28	22	24	27	28
von 14 bis unter 21 Jahren	170	167	155	207	224
Ausländer in %	17,9	16,6	16,4	16,9	17,4
Verbrechen und Vergehen gegen strafrechtliche Nebengesetze	641	732	761	736	809
dar. unter 14 Jahren	1	6	4	-	4
von 14 bis unter 21 Jahren	135	138	163	167	191
Ausländer in %	45,6	56,0	51,8	43,1	40,7

<sup>1)</sup> Personen, die mehrerer Straftaten verdächtigt werden, sind in der Insgesamt-Zeile nur einmal, bei darunterstehenden Zahlen entsprechend oft gezählt

Quelle: Polizeidirektion Regensburg



## 10.4 Straßenverkehrsunfälle nach Schäden und Verkehrsteilnehmern

	Zahl				
	1994	1995	1996	1997	1998 <sup>1)</sup>
Straßenverkehrsunfälle insgesamt	4.112	4.173	4.377	4.156	4.189
darunter mit Personenschäden	800	792	801	749	783
Zahl der verunglückten Personen	1.059	1.001	1.034	969	1.019
davon leichtverletzte Personen	916	874	920	874	931
schwerverletzte Personen	133	118	110	93	83
getötete Personen	10	9	4	2	5
Beteiligte Verkehrsteilnehmer	3.143	3.217	3.486	3.273	3.793
davon Kraftfahrzeuge	2.796	2.874	3.144	2.943	3.191
davon Personenkraftwagen	2.478	2.521	2.751	2.570	2.767
Lastkraftwagen	140	188	197	203	215
Krafträder, Motorroller	111	95	121	102	79
Mopeds u. Fahrräder m. Hilfsmotor	25	24	18	24	71
Omnibusse	36	36	47	32	58
landw. Zugmaschinen	6	10	10	12	1
Fahrräder	256	226	214	213	251
Fußgänger	76	103	104	96	83
Sonstige	15	14	24	21	268

<sup>1)</sup> wegen Umstellung der Straßenverkehrsstatistik Zahlen mit Vorjahreswerten nur bedingt vergleichbar

Quelle: Polizeidirektion Regensburg



## 10.5 Getötete und Verletzte nach Art der Verkehrsbeteiligung und Unfallursachen

	Zahl				
	1994	1995	1996	1997	1998
<b>Getötete Personen insgesamt</b>	10	9	4	2	5
davon in Personenkraftwagen	4	1	2	-	1
in Lastkraftwagen	1	-	-	-	-
in Kraftomnibussen	-	-	-	-	-
auf Krafrädern und Motorrollern	-	2	1	1	-
auf Mopeds u. Fahrrädern m. Hilfsmotor	1	1	-	-	-
auf Fahrrädern	1	1	1	1	3
Fußgänger	3	4	-	-	1
Sonstige	-	-	-	-	-
davon im Alter von					
unter 7 Jahren	-	1	-	-	-
7 bis unter 16 Jahren	1	-	-	-	-
16 bis unter 26 Jahren	3	-	-	1	3
26 bis unter 36 Jahren	-	4	3	-	-
36 bis unter 61 Jahren	1	1	1	1	1
61 Jahren und älter	5	3	-	-	1
<b>Verletzte Personen insgesamt</b>	1.049	992	1.030	967	1.014
davon in Personenkraftwagen	591	587	597	562	554
in Lastkraftwagen	9	14	7	14	17
in Kraftomnibussen	48	14	31	19	21
auf Krafrädern und Motorrollern	95	79	105	82	69
auf Mopeds u. Fahrrädern m. Hilfsmotor	20	19	15	18	59
auf Fahrrädern	219	185	180	182	219
Fußgänger	67	92	95	87	73
Sonstige	-	2	-	3	2
davon im Alter von					
unter 7 Jahren	30	13	14	11	.
7 bis unter 16 Jahren	52	50	53	63	.
16 bis unter 26 Jahren	344	292	339	287	.
26 bis unter 36 Jahren	261	257	245	213	.
36 bis unter 61 Jahren	275	274	283	291	.
61 Jahren und älter	87	106	96	102	.
davon im Alter von					
unter 7 Jahren	.	.	.	.	11
7 bis unter 14 Jahren	.	.	.	.	38
14 bis unter 18 Jahren	.	.	.	.	73
18 bis unter 25 Jahren	.	.	.	.	203
25 bis unter 45 Jahren	.	.	.	.	433
45 bis unter 65 Jahren	.	.	.	.	188
65 Jahren und älter	.	.	.	.	68
<b>Unfallursachen bei Führern des Fahrzeugs</b>					
darunter Geschwindigkeit	62	83	87	40	74
Alkoholeinfluß	148	155	133	125	100

## 10.6 Brandschutzwesen



	Zahl				
	1994	1995	1996	1997	1998
<b>Alarme insgesamt</b>	1.736	1.588	1.525	1.679	1.520
davon Brände, Brandgefahren <sup>1)</sup>	186	193	208	199	183
Unfälle, Unfallgefahren	1.106	940	873	1.068	818
Fehlalarmierungen	344	345	335	313	416
Böswillige Alarmierungen	65	86	81	73	63
Sicherheitswachen	35	24	28	26	40
<b>Brände insgesamt</b>	186	193	208	199	183
davon nach dem Ausmaß					
Großbrände	9	7	9	4	4
Mittelbrände	9	8	13	12	20
Kleinbrände	168	178	186	183	159
davon nach der Art					
Wohngebäude	58	48	56	63	69
Fabriken, Werkstätten	4	3	3	1	7
Kraftfahrzeuge	38	38	37	31	31
Wald, Rasen	20	13	31	23	25
Sonstige	66	91	81	81	51

<sup>1)</sup> mit und ohne Personenrettung und sonstigem Ereignis

Quelle: Amt für Brand- und Zivilschutz der Stadt Regensburg

## 10.7 Städtischer Verkehrsüberwachungsdienst



	Zahl				
	1994	1995	1996	1997	1998
<b>Bewirtschafteter Parkraum</b>					
Anwohnerparkplätze insgesamt	1.458	1.368	1.368	1.381	1.413
davon innerhalb von Wohnverkehrsstraßen	703	657	630	512	512
außerhalb von Wohnverkehrsstraßen	755	711	738	869	901
Überwachte Kurzzeitparkplätze insgesamt	1.486	1.341	1.398	1.412	1.655
davon mit Parkuhren	510	306	298	240	405
mit Parkscheinautomaten	976	1.035	1.100	1.172	1.250
<b>Verkehrsüberwachung</b>					
<b>- ruhender Verkehr</b>					
Verwarnungen insgesamt	139.481	123.626	122.116	115.666	107.806
davon 10 DM	35.568	36.085	37.518	39.216	35.318
20 DM	26.750	24.463	23.570	20.746	20.400
30 DM	63.292	50.546	48.212	43.207	39.768
40 DM	4.203	4.037	4.086	3.906	3.379
mehr als 40 DM	9.668	8.495	8.730	8.591	8.941
<b>- fließender Verkehr</b>					
Verwarnungen insgesamt	.	.	.	22.951	45.011
davon 30 DM	.	.	.	12.749	27.391
40 DM	.	.	.	394	652
50 DM	.	.	.	6.741	12.243
60 DM	.	.	.	193	267
75 DM	.	.	.	2.874	4.458
Anzeigen	.	.	.	1.368	2.117
Fahrverbote	.	.	.	116	225

Quelle: Rechtsamt der Stadt Regensburg

## 10.8 Friedhöfe und Krematorien



	Zahl				
	1994	1995	1996	1997	1998
Bestattungen insgesamt	3.485	3.938	4.055	4.055	4.288
davon Feuerbestattungen	2.383	2.948	2.965	3.067	3.282
davon ortsansässige Personen	373	450	481	450	463
ortsfremde Personen	2.010	2.498	2.484	2.617	2.819
Erdbestattungen	1.102	990	1.090	988	1.006

Quelle: Standesamt der Stadt Regensburg

## 10.9 Beerdigungen auf Friedhöfen



	Zahl				
	1994	1995	1996	1997	1998
<b>Beerdigungen insgesamt</b>	1.102	990	1.090	988	1.006
<b>davon Städtische Friedhöfe</b>	362	285	342	321	335
-Dreifaltigkeitsberg Am Dreifaltigkeitsberg 20 - 22	157	116	176	150	165
-Keilberg Zur Hohen Linie 31	15	17	17	15	18
-Reinhausen Bergstr. 10	134	94	91	96	91
-Sallern Sallerergasse 2	14	12	11	12	10
-Schwabelweis Schwabelweiser Friedhofstr. 1	22	24	25	22	26
-Winzer Winzersteig 3	3	2	1	2	3
-Oberisling Zehentstr. 10	6	3	2	5	4
-Harting Heckstegstr. 2	5	4	9	6	10
-Burgweinting Obertraublinger Str. 20	6	13	10	13	8
<b>Katholische Friedhöfe</b>	611	580	643	543	552
-Obere Stadt Bischof-Konrad-Str. 11	310	318	332	273	282
-Untere Stadt Alfons-Auer-Str. 1	275	239	277	246	244
-Dechbetten Neyweg 2	18	16	18	17	21
-Ziegetsdorf Wolframstr. 3	8	7	16	7	5
<b>Evangelischer Zentralfriedhof</b> Friedenstr. 12	123	123	102	122	115
<b>Klosterfriedhof</b> Kreuzgasse	5	-	1	2	1
<b>Israelischer Friedhof</b> Schillerstr. 29	1	2	2	-	3

Quelle: Standesamt der Stadt Regensburg



## Kommunalfinanzen und Verwaltung

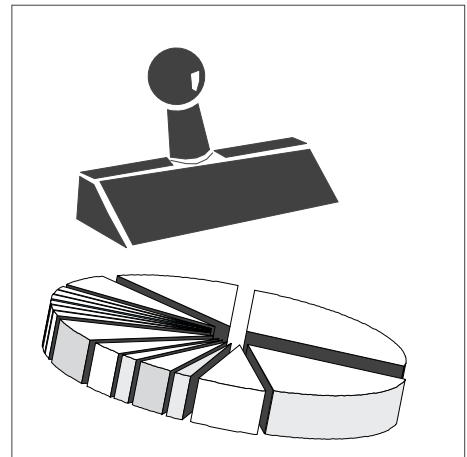

Tabellen-Nr.11.1 bis 11.7





## 11.1 Einnahmen und Ausgaben des Gesamthaushalts nach Arten und Rechnung der Stadt Regensburg

	Beträge in 1000 DM				
	1994	1995	1996	1997	1998
<b>Einnahmen insgesamt</b>	802.901	737.488	775.457	1.073.646	851.641
davon					
Steuern und steuerähnliche Einnahmen	313.171	292.043	305.458	353.927	341.199
Gebühren u. übr. Einn. aus Verwaltung u. Betrieb	183.896	190.166	194.134	192.405	187.449
Zuweisungen von Bund und Land (Verw.-u.Verm.HH)	61.575	60.575	67.315	52.898	72.441
Sonstige Einnahmen	244.259	194.704	208.550	474.416	250.552
<b>Ausgaben insgesamt</b>	802.901	737.488	788.032	1.073.646	851.641
davon					
Personalausgaben	211.692	221.778	226.044	227.324	228.477
Sächlicher Verwaltungs- und Betriebsaufwand	152.905	147.352	162.211	164.651	157.475
Zuschüsse an soziale und ähnliche Einrichtungen	10.552	11.302	11.418	12.379	13.063
Zahlungen an Bund und Land ohne Zinszahlungen	24.065	34.802	31.154	34.114	35.016
Zinsausgaben	19.129	19.902	20.458	19.959	19.877
Zuführung zum Vermögenshaushalt	57.287	18.276	30.974	137.638	50.605
übrige Ausgaben	327.271	284.076	305.773	477.581	347.129

Quelle: Stadtkämmerei der Stadt Regensburg



## 11.2 Steuereinnahmen, Finanzausweisungen und Umlagen der Stadt Regensburg <sup>1)</sup>

	Beträge in 1000 DM				
	1994	1995	1996	1997	1998
Steuereinnahmen und Finanzausweisungen insgesamt	313.171	292.043	305.458	353.927	341.199
<b>Steuereinnahmen</b> insgesamt	247.218	239.298	241.748	298.555	286.289
davon					
Grundsteuer A	134	131	125	124	118
Grundsteuer B	29.650	33.056	33.142	35.432	36.807
Gewerbesteuer	136.252	127.812	133.931	185.403	151.555
Umsatzsteuerbeteiligung	.	.	.	.	14.523
Anteil an der Einkommensteuer	80.933	78.094	74.342	72.062	77.563
Einkommensteuerersatzleistung	.	.	.	5.305	5.500
Zuschlag zur Grunderwerbsteuer	24	-	-	-	-
Hundesteuer	225	205	208	230	222
<b>Finanzausweisungen</b> insgesamt	65.953	52.745	63.710	55.372	54.910
davon					
Schlüsselzuweisungen	45.248	34.771	39.834	33.697	31.206
Finanzausweisungen nach Art. 7 FAG	7.229	7.318	7.453	7.529	7.499
Grunderwerbsteuer nach Art. 8 FAG	10.732	8.048	8.404	10.181	11.226
Sonstige Zuweisungen	2.743	2.609	8.018	3.964	4.979
<b>Umlagen (Ausgabe)</b> insgesamt	57.677	76.800	65.153	66.563	69.304
darunter					
Bezirksumlage	40.155	50.035	41.803	40.852	40.667
Gewerbesteuerumlage an Bund und Land	17.522	23.712	23.350	30.300	32.900

<sup>1)</sup> Rechnungsergebnisse

Quelle: Stadtkämmerei der Stadt Regensburg

## 11.3 Steuerhebesätze und Steuerkraftzahlen der Stadt Regensburg



	Zahl				
	1994	1995	1996	1997	1998
<b>Steuerhebesätze bei</b>					
der Grundsteuer für land- und forstw. Betriebe (A)	260	260	260	260	260
Grundsteuer für Grundstücke (B)	370	370	370	370	370
Gewerbsteuer nach Ertrag und Kapital	425	425	425	425	425
<b>Steuereinnahmekraft</b>					
in 1000 DM insgesamt	208.296	192.392	196.612	233.129	227.010
DM je Einwohner <sup>1)</sup>	1.661	1.527	1.568	1.864	1.814
DM je Einwohner <sup>1)</sup> der Kreisfreien Städte Bayerns	1.704	1.585	1.611	1.592	1.971
DM je Einwohner <sup>1)</sup> in Bayern	1.326	1.248	1.251	1.261	1.419
<b>Realsteueraufbringungskraft</b>					
in 1000 DM insgesamt	143.623	139.227	145.916	191.585	167.304
DM je Einwohner <sup>1)</sup>	1.145	1.105	1.163	1.532	1.337
DM je Einwohner <sup>1)</sup> der Kreisfreien Städte Bayerns	1.076	1.012	1.076	1.127	1.370
DM je Einwohner <sup>1)</sup> in Bayern	782	759	965	822	906

<sup>1)</sup> Bevölkerung am Ort der Hauptwohnung (siehe Seite 32)

Quelle: Bayerisches Landesamt für Statistik und Datenverarbeitung

## 11.4 Einnahmen im Verwaltungs- und Vermögenshaushalt nach Rechnung (in 1000 DM)



	1994		1995		1996		1997		1998	
	absolut	<sup>1)</sup>	absolut	<sup>1)</sup>	absolut	<sup>1)</sup>	absolut	<sup>1)</sup>	absolut	<sup>1)</sup>
Einnahmen insgesamt	802.901	100,0	737.488	100,0	775.457	100,0	1.073.646	100,0	851.641	100,0
<b>Verwaltungshaushalt</b>	600.367	74,8	588.244	79,8	612.134	78,9	720.292	67,1	629.257	73,9
davon Einzelplan										
0 Allgemeine Verwaltung	10.351	1,3	10.679	1,4	11.889	1,5	15.516	1,4	14.888	1,7
1 Öffentl. Sicherheit u. Ordnung	5.384	0,7	6.085	0,8	6.338	0,8	6.697	0,6	6.772	0,8
2 Schulen	36.483	4,5	38.631	5,2	38.253	4,9	60.431	5,6	40.563	4,8
3 Wissenschaft, Forschung, Kulturpflege	12.301	1,5	13.121	1,8	14.976	1,9	43.144	4,0	16.266	1,9
4 Soziale Sicherung	41.795	5,2	48.163	6,5	47.126	6,1	44.963	4,2	38.384	4,5
5 Gesundheit, Sport, Erholung	9.125	1,1	8.878	1,2	8.871	1,1	24.317	2,3	7.808	0,9
6 Bau- und Wohnungswesen, Verkehr	26.162	3,3	30.419	4,1	30.023	3,9	32.688	3,0	29.558	3,5
7 Öffentl. Einrichtungen, Wirtschaftsförd.	87.642	10,9	88.264	12,0	89.029	11,5	88.621	8,3	84.414	9,9
8 Wirtschaftliche Unternehmen	22.422	2,8	18.518	2,5	28.842	3,7	19.060	1,8	18.638	2,2
9 Allgemeine Finanzwirtschaft	348.701	43,4	325.486	44,1	336.788	43,4	384.855	35,8	371.965	43,7
<b>Vermögenshaushalt</b>	202.534	25,2	149.244	20,2	163.323	21,1	353.354	32,9	222.385	26,1
davon Einzelplan										
0 Allgemeine Verwaltung	50	0,0	619	0,1	537	0,1	- 183	- 0,0	82	0,0
1 Öffentl. Sicherheit u. Ordnung	293	0,0	607	0,1	646	0,1	64	0,0	581	0,1
2 Schulen	4.237	0,5	8.739	1,2	6.468	0,8	- 1.228	- 0,1	5.015	0,6
3 Wissenschaft, Forschung, Kulturpflege	396	0,0	1.109	0,2	716	0,1	2.467	0,2	2.641	0,3
4 Soziale Sicherung	2.458	0,3	2.446	0,3	1.062	0,1	1.882	0,2	2.330	0,3
5 Gesundheit, Sport, Erholung	164	0,0	612	0,1	144	0,0	344	0,0	301	0,0
6 Bau- und Wohnungswesen, Verkehr	46.820	5,8	28.381	3,8	40.548	5,2	60.275	5,6	43.611	5,1
7 Öffentl. Einrichtungen, Wirtschaftsförd.	21.016	2,6	28.783	3,9	27.885	3,6	38.392	3,6	21.044	2,5
8 Wirtschaftliche Unternehmen	11.646	1,5	8.731	1,2	13.227	1,7	90.352	8,4	11.433	1,3
9 Allgemeine Finanzwirtschaft	115.455	14,4	69.217	9,4	72.090	9,3	160.990	15,0	135.347	15,9

<sup>1)</sup> relativer Anteil am Gesamthaushalt in %

Quelle: Stadtkämmerei der Stadt Regensburg

## 11.5 Ausgaben im Verwaltungs- und Vermögenshaushalt nach Rechnung (in 1000 DM)



	1994		1995		1996		1997		1998	
	absolut	<sup>1)</sup>	absolut	<sup>1)</sup>	absolut	<sup>1)</sup>	absolut	<sup>1)</sup>	absolut	<sup>1)</sup>
Ausgaben insgesamt	802.901	100,0	737.488	100,0	788.032	100,0	1.073.646	100,0	851.641	100,0
<b>Verwaltungshaushalt</b>	600.367	74,8	588.244	79,8	612.134	77,7	720.292	67,1	629.257	73,9
davon Einzelplan										
0 Allgemeine Verwaltung	32.668	4,1	32.237	4,4	33.833	4,3	36.514	3,4	38.095	4,5
1 Öffentl. Sicherheit u. Ordnung	33.584	4,2	34.155	4,6	35.392	4,5	35.804	3,3	36.873	4,3
2 Schulen	69.325	8,6	68.696	9,3	70.930	9,0	69.658	6,5	70.449	8,3
3 Wissenschaft, Forschung, Kulturpflege	38.598	4,8	40.128	5,4	44.246	5,6	47.032	4,4	46.460	5,5
4 Soziale Sicherung	109.135	13,6	116.081	15,7	119.824	15,2	118.775	11,1	117.935	13,8
5 Gesundheit, Sport, Erholung	33.259	4,1	31.560	4,3	32.159	4,1	25.556	2,4	26.196	3,1
6 Bau- und Wohnungswesen, Verkehr	62.463	7,8	65.273	8,9	68.533	8,7	71.902	6,7	70.459	8,3
7 Öffentl. Einrichtungen, Wirtschaftsförd.	90.932	11,3	91.882	12,5	92.645	11,8	98.464	9,2	90.325	10,6
8 Wirtschaftliche Unternehmen	7.690	1,0	2.534	0,3	9.540	1,2	9.668	0,9	9.934	1,2
9 Allgemeine Finanzwirtschaft	122.714	15,3	105.698	14,3	105.034	13,3	206.921	19,3	122.531	14,4
<b>Vermögenshaushalt</b>	202.534	25,2	149.244	20,2	175.898	22,3	353.354	32,9	222.385	26,1
davon Einzelplan										
0 Allgemeine Verwaltung	2.388	0,3	2.348	0,3	1.710	0,2	1.865	0,2	4.985	0,6
1 Öffentl. Sicherheit u. Ordnung	2.017	0,3	2.243	0,3	1.937	0,2	659	0,1	3.012	0,4
2 Schulen	18.009	2,2	20.471	2,8	20.418	2,6	16.381	1,5	12.560	1,5
3 Wissenschaft, Forschung, Kulturpflege	7.873	1,0	5.806	0,8	3.219	0,4	5.503	0,5	14.480	1,7
4 Soziale Sicherung	12.480	1,6	7.048	1,0	8.370	1,1	9.008	0,8	9.604	1,1
5 Gesundheit, Sport, Erholung	3.607	0,4	5.208	0,7	6.743	0,9	6.149	0,6	1.772	0,2
6 Bau- und Wohnungswesen, Verkehr	87.980	11,0	40.060	5,4	54.703	6,9	51.267	4,8	58.326	6,8
7 Öffentl. Einrichtungen, Wirtschaftsförd.	30.873	3,8	22.537	3,1	26.916	3,4	31.623	2,9	33.423	3,9
8 Wirtschaftliche Unternehmen	7.756	1,0	5.590	0,8	13.390	1,7	151.001	14,1	11.232	1,3
9 Allgemeine Finanzwirtschaft	29.551	3,7	37.934	5,1	38.490	4,9	79.899	7,4	72.991	8,6

<sup>1)</sup> relativer Anteil am Gesamthaushalt in %

Quelle: Stadtkämmerei der Stadt Regensburg

## 11.6 Schuldenstand, Neuverschuldung und Schuldentilgung



	Beträge in 1.000 DM				
	1994	1995	1996	1997	1998
Schuldenstand am 01.01. (nach GFSchu) <sup>1)</sup>	279.160	275.977	280.665	305.920	318.944
Schuldenaufnahme	25.366	35.113	58.619	33.953	65.930
Schuldentilgung	28.549	30.425	33.331	20.928	58.924
Schuldenstand am 31.12.	275.977	280.665	305.953	318.945	325.950
dar. Kreditmarktmittel	263.092	271.983	286.103	296.461	300.269
Schuldenstand in DM/Einwohner <sup>2)</sup>	2.197	2.230	2.441	2.548	2.609
Nettoneuverschuldung	- 3.183	4.688	25.288	13.025	7.006
Veränderung in %	- 1,1	+ 1,7	+ 9,0	+ 4,3	+ 2,2

<sup>1)</sup> ohne Restkaufgelder

<sup>2)</sup> Bevölkerung am Ort der Hauptwohnung (siehe Seite 32)

Quelle: Stadtkämmerei der Stadt Regensburg

## 11.7 Personal der Stadtverwaltung



	1994		1995		1996		1997		1998	
	absolut	in %	absolut	in %	absolut	in %	absolut	in %	absolut	in %
Personal insgesamt <sup>1)</sup>	3.302	100,0	3.364	100,0	3.367	100,0	3.379	100,0	3.247	100,0
darunter Frauen	1.439	43,6	1.494	44,4	1.490	44,3	1.497	44,3	1.406	43,3
davon Beamte	958	29,0	959	28,5	966	28,7	973	28,8	953	29,4
Angestellte	1.272	38,5	1.308	38,9	1.320	39,2	1.346	39,8	1.307	40,3
Arbeiter	1.072	32,5	1.097	32,6	1.081	32,1	1.060	31,4	987	30,4
<b>Beamte</b>	958	100,0	959	100,0	966	100,0	973	100,0	953	100,0
darunter Frauen	237	24,7	239	24,9	238	24,6	242	24,9	233	24,4
darunter in Teilzeitbeschäftigung <sup>2)</sup>	75	7,8	83	8,7	87	9,0	105	10,8	111	11,6
darunter Frauen	70	7,3	75	7,8	75	7,8	83	8,5	89	9,3
davon einfacher Dienst	2	0,2	2	0,2	1	0,1	1	0,1	1	0,1
mittlerer Dienst	310	32,4	312	32,5	317	32,8	316	32,5	319	33,5
gehobener Dienst	308	32,2	313	32,6	309	32,0	323	33,2	324	34,0
höherer Dienst	304	31,7	305	31,8	308	31,9	304	31,2	295	31,0
in Ausbildung	34	3,5	27	2,8	31	3,2	29	3,0	14	1,5
<b>Angestellte</b>	1.272	100,0	1.308	100,0	1.320	100,0	1.346	100,0	1.307	100,0
darunter Frauen	783	61,6	821	62,8	831	63,0	868	64,5	846	64,7
darunter in Teilzeitbeschäftigung <sup>2)</sup>	315	24,8	252	19,3	320	24,2	345	25,6	360	27,5
darunter Frauen	220	17,3	232	17,7	283	21,4	311	23,1	325	24,9
davon einfacher Dienst	15	1,2	21	1,6	22	1,7	28	2,1	15	1,1
mittlerer Dienst	801	63,0	835	63,8	830	62,9	827	61,4	781	59,8
gehobener Dienst	181	14,2	185	14,1	196	14,8	203	15,1	219	16,8
höherer Dienst	54	4,2	55	4,2	57	4,3	65	4,8	62	4,7
Sonstige	9	0,7	11	0,8	4	0,3	8	0,6	9	0,7
im Stadttheater (künstl. Pers.)	179	14,1	173	13,2	174	13,2	179	13,3	186	14,2
in Ausbildung	33	2,6	28	2,1	37	2,8	36	2,7	35	2,7
<b>Arbeiter</b>	1.072	100,0	1.097	100,0	1.081	100,0	1.060	100,0	987	100,0
darunter Frauen	419	39,1	434	39,6	421	38,9	387	36,5	327	33,1
darunter in Teilzeitbeschäftigung <sup>2)</sup>	382	35,6	338	30,8	320	29,6	297	28,0	278	28,2
Ausbildung	6	0,6	9	0,8	10	0,9	10	0,9	9	0,9
Gesamtpersonal auf 100 Einwohner <sup>3)</sup>	2,4	.	2,4	.	2,4	.	2,4	.	2,3	.

<sup>1)</sup> in Verwaltung, Stadttheater; Stand jeweils 01.06.

ab 1998 ohne Personal Bürgerheim Kumpfmühl, Bürgerstift St. Michael, zum Freistaat abgeordnete Lehrkräfte und ohne die, zum Regensburger Betreuungsverein beurlaubten Beamten

<sup>2)</sup> mindestens die Hälfte der regelmäßigen Arbeitszeit

<sup>3)</sup> Gesamtbevölkerung (siehe Seite 32)



# 12

## Stadtbezirke



Tabelle-Nr. 12





## 12. Stadtbezirksergebnisse - Bevölkerung

Stadtbezirk	Fläche am 31.12.1998  (ha)	Gesamtbevölkerung am 31.12.1998 <sup>1)</sup>		Bevöl- kerungs- dichte  (Einwohner je ha)	Bevölkerungsbewegung				
		insgesamt	darunter Ausländer		Lebendgeborene insgesamt				
					1994	1995	1996	1997	1998
1	281	13.914	1.612	49,5	115	127	138	139	137
2	64	2.137	177	33,4	15	21	18	14	20
3	150	3.657	336	24,4	37	37	39	47	45
4	692	3.644	296	5,3	28	33	35	35	31
5	246	10.648	744	43,3	83	79	90	72	104
6	567	2.270	37	4,0	21	32	28	27	26
7	201	8.875	738	44,2	56	65	57	74	72
8	151	3.112	267	20,6	16	26	30	26	41
9	171	1.683	78	9,8	15	18	10	15	11
10	1.005	7.886	2.052	7,8	60	61	61	71	74
11	344	13.182	1.805	38,3	130	113	120	108	119
12	276	6.404	570	23,2	46	50	48	51	53
13	379	22.598	1.567	59,6	150	151	140	178	149
14	348	7.175	683	20,6	53	39	29	38	57
15	685	23.235	1.732	33,9	183	164	185	203	179
16	346	816	19	2,4	-	9	6	11	7
17	897	3.473	95	3,9	32	32	37	36	29
18	1.267	6.685	530	5,3	82	100	91	75	98
<b>Gesamt- stadt</b>	8.070	141.394	13.338	17,5	1.122	1.157	1.162	1.220	1.252

<sup>1)</sup> Vorjahresvergleiche siehe Tabelle 2.5

Quelle: Bevölkerungsfortschreibung der Stadt Regensburg auf der Basis der Volkszählung 1987  
Gesamtbevölkerung (siehe Seite 32)

## 12. Stadtbezirksergebnisse - Bevölkerung



Stadtbezirk	Bevölkerungsbewegung									
	Gestorbene insgesamt					natürlicher Saldo				
	1994	1995	1996	1997	1998	1994	1995	1996	1997	1998
1	205	203	236	197	193	- 90	- 76	- 98	- 58	- 56
2	31	34	48	41	40	- 16	- 13	- 30	- 27	- 20
3	28	32	42	27	31	+ 9	+ 5	- 3	+ 20	+ 14
4	20	23	23	21	25	+ 8	+ 10	+ 12	+ 14	+ 6
5	118	96	101	116	108	- 35	- 17	- 11	- 44	- 4
6	14	22	20	17	16	+ 7	+ 10	+ 8	+ 10	+ 10
7	133	108	128	120	116	- 77	- 43	- 71	- 46	- 44
8	25	33	33	25	24	- 9	- 7	- 3	+ 1	+ 17
9	25	21	23	30	21	- 10	- 3	- 13	- 15	- 10
10	81	73	75	81	93	- 21	- 12	- 14	- 10	- 19
11	138	134	135	112	125	- 8	- 21	- 15	- 4	- 6
12	45	52	56	36	45	+ 1	- 2	- 8	+ 15	+ 8
13	251	249	259	253	248	- 101	- 98	- 119	- 75	- 99
14	43	42	37	44	42	+ 10	- 3	- 8	- 6	+ 15
15	293	307	299	318	291	- 110	- 143	- 114	- 115	- 112
16	11	5	8	5	4	- 11	+ 4	- 2	+ 6	+ 3
17	9	9	15	11	13	+ 23	+ 23	+ 22	+ 25	+ 16
18	17	15	28	31	26	+ 65	+ 85	+ 63	+ 44	+ 72
Gesamtstadt	1.487	1.458	1.566	1.485	1.461	- 365	- 301	- 404	- 265	- 209



## 12. Stadtbezirksergebnisse - Bevölkerung

Bevölkerungsbewegung										Stadtbezirk
Lebendgeborene je 1000 Einwohner					Gestorbene je 1000 Einwohner					
1994	1995	1996	1997	1998	1994	1995	1996	1997	1998	
7,9	8,8	9,6	9,7	9,7	14,1	14,0	16,4	13,8	13,7	1
6,7	9,5	8,3	6,5	9,3	13,8	15,4	22,1	19,1	18,7	2
11,4	11,1	11,5	13,6	12,6	8,7	9,6	12,4	7,8	8,7	3
7,9	9,2	9,7	9,7	8,5	5,6	6,4	6,4	5,8	6,9	4
7,6	7,2	8,2	6,6	9,7	10,8	8,8	9,2	10,6	10,1	5
9,7	14,6	12,6	12,1	11,5	6,5	10,0	9,0	7,6	7,1	6
6,2	7,3	6,4	8,3	8,1	14,8	12,0	14,3	13,4	13,0	7
5,0	8,3	9,6	8,3	13,1	7,9	10,5	10,5	8,0	7,7	8
8,8	10,6	5,9	8,8	6,5	14,7	12,3	13,5	17,7	12,5	9
7,2	7,4	7,5	8,9	9,4	9,7	8,8	9,3	10,2	11,8	10
9,6	8,4	9,1	8,2	9,0	10,2	10,0	10,2	8,5	9,5	11
7,4	8,0	7,5	7,9	8,3	7,3	8,3	8,8	5,6	7,0	12
6,6	6,6	6,2	7,8	6,6	11,1	10,9	11,4	11,1	10,9	13
8,1	5,7	4,1	5,3	8,0	6,6	6,1	5,2	6,2	5,9	14
8,0	7,2	8,1	8,8	7,7	12,8	13,4	13,1	13,8	12,5	15
-	12,0	7,7	13,8	8,7	15,2	6,7	10,3	6,3	4,9	16
10,1	9,8	11,1	10,6	8,4	2,8	2,7	4,5	3,2	3,8	17
16,0	17,3	14,9	12,0	15,1	3,3	2,6	4,6	5,0	4,0	18
8,0	8,2	8,2	8,6	8,9	10,6	10,4	11,1	10,5	10,3	Gesamtstadt

## 12. Stadtbezirksergebnisse - Bevölkerung



Stadtbezirk	Bevölkerungsbewegung									
	Zuzüge (einschl. Binnenwanderung)					Wegzüge (einschl. Binnenwanderung)				
	1994	1995	1996	1997	1998	1994	1995	1996	1997	1998
1	2.640	2.443	2.492	2.523	2.545	2.690	2.437	2.543	2.473	2.866
2	319	309	326	303	380	348	327	339	278	369
3	755	760	613	637	773	734	623	603	564	623
4	406	421	397	483	411	377	365	450	449	405
5	867	975	856	765	860	809	831	877	894	1.018
6	200	207	157	172	198	182	187	150	172	172
7	1.043	1.025	1.005	952	1.003	1.044	955	942	939	1.022
8	360	378	399	419	387	363	402	408	410	424
9	167	165	157	139	152	173	155	138	149	145
10	1.841	1.791	1.598	1.687	1.785	1.902	1.865	1.830	1.718	1.809
11	2.145	2.012	1.788	1.989	1.944	2.381	2.107	1.962	1.949	1.919
12	1.056	1.022	968	1.007	1.042	1.052	872	889	1.014	1.066
13	2.936	2.618	2.755	2.857	2.754	2.631	2.530	2.648	2.729	2.839
14	1.096	1.319	1.147	1.076	1.202	933	876	1.108	1.077	1.142
15	3.149	2.638	2.845	2.829	2.857	2.953	2.590	2.518	2.552	2.679
16	88	98	87	101	115	68	64	64	92	104
17	519	526	446	488	480	382	487	410	435	472
18	1.254	790	633	714	887	389	452	512	627	595
Gesamtstadt	20.841	19.497	18.669	19.141	19.775	19.411	18.125	18.391	18.521	19.669



## 12. Stadtbezirksergebnisse - Bevölkerung

Bevölkerungsbewegung										Stadtbezirk
Wanderungssaldo					Bevölkerungssaldo insgesamt					
1994	1995	1996	1997	1998	1994	1995	1996	1997	1998	
- 50	+ 6	- 51	+ 50	- 321	- 140	- 70	- 149	- 8	- 377	1
- 29	- 18	- 13	+ 25	+ 11	- 45	- 31	- 43	- 2	- 9	2
+ 21	+ 137	+ 10	+ 73	+ 150	+ 30	+ 142	+ 7	+ 93	+ 164	3
+ 29	+ 56	- 53	+ 34	+ 6	+ 37	+ 66	- 41	+ 48	+ 12	4
+ 58	+ 144	- 21	- 129	- 158	+ 23	+ 127	- 32	- 173	- 162	5
+ 18	+ 20	+ 7	-	+ 26	+ 25	+ 30	+ 15	+ 10	+ 36	6
- 1	+ 70	+ 63	+ 13	- 19	- 78	+ 27	- 8	- 33	- 63	7
- 3	- 24	- 9	+ 9	- 37	- 12	- 31	- 12	+ 10	- 20	8
- 6	+ 10	+ 19	- 10	+ 7	- 16	+ 7	+ 6	- 25	- 3	9
- 61	- 74	- 232	- 31	- 24	- 82	- 86	- 246	- 41	- 43	10
- 236	- 95	- 174	+ 40	+ 25	- 244	- 116	- 189	+ 36	+ 19	11
+ 4	+ 150	+ 79	- 7	- 24	+ 5	+ 148	+ 71	+ 8	- 16	12
+ 305	+ 88	+ 107	+ 128	- 85	+ 204	- 10	- 12	+ 53	- 184	13
+ 163	+ 443	+ 39	- 1	+ 60	+ 173	+ 440	+ 31	- 7	+ 75	14
+ 196	+ 48	+ 327	+ 277	+ 178	+ 86	- 95	+ 213	+ 162	+ 66	15
+ 20	+ 34	+ 23	+ 9	+ 11	+ 9	+ 38	+ 21	+ 15	+ 14	16
+ 137	+ 39	+ 36	+ 53	+ 8	+ 160	+ 62	+ 58	+ 78	+ 24	17
+ 865	+ 338	+ 121	+ 87	+ 292	+ 930	+ 423	+ 184	+ 131	+ 364	18
+ 1.430	+ 1.372	+ 278	+ 620	+ 106	+ 1.065	+ 1.071	- 126	+ 355	- 103	Gesamt- stadt



## 12. Stadtbezirksergebnisse - Bautätigkeit

Stadtbezirk	Baufertigstellungen									
	Neue Wohngebäude <sup>1)</sup>					Wohnungen in Wohn- und Nichtwohngebäuden <sup>2)</sup>				
	insgesamt			davon 1998 mit ...		insgesamt			davon 1998 mit ...	
	1996	1997	1998	1 oder 2 Wohnungen	3 und mehr Wohnungen	1996	1997	1998	1 oder 2 Wohnräumen	3 oder mehr Wohnräumen
1	4	2	2	-	2	50	89	121	36	85
2	-	3	1	1	-	4	15	31	16	15
3	2	35	35	23	12	7	120	88	-4	92
4	7	30	4	2	2	11	41	15	-1	16
5	5	8	11	11	-	11	19	13	2	11
6	5	13	12	12	-	8	21	19	-	19
7	8	4	7	-	7	52	26	48	7	41
8	1	8	3	2	1	2	29	6	-	6
9	3	5	4	3	1	8	8	9	1	8
10	20	6	5	2	3	193	46	48	9	39
11	4	4	8	1	7	25	15	82	45	37
12	-	4	4	-	4	18	4	56	34	22
13	8	3	6	3	3	49	25	17	1	16
14	5	5	4	4	-	7	12	5	-	5
15	14	16	15	4	11	200	129	137	44	93
16	-	5	3	3	-	2	8	5	1	4
17	15	15	11	11	-	22	20	12	-	12
18	27	38	70	39	31	63	45	216	10	206
Gesamtstadt	128	204	205	121	84	732	672	928	201	727

<sup>1)</sup> inklusive Wohnheime

<sup>2)</sup> inklusive Baumaßnahmen an bestehenden Gebäuden, inklusive Wohnungen in Wohnheimen

Quelle: Bautätigkeitsstatistik der Stadt Regensburg

## 12. Stadtbezirksergebnisse - Fahrzeugbestand



Fahrzeugbestand										Stadtbezirk
1997					1998					
PKW		Kraft- räder	Nutz- fahrzeuge	An- hänger	PKW		Kraft- räder	Nutz- fahrzeuge	An- hänger	
insges.	dar. gewerbl.				insges.	dar. gewerbl.				
7.166	.	520	1.150	421	7.045	2.623	545	615	428	1
841	.	89	52	52	883	156	91	99	54	2
1.661	.	151	73	73	1.666	224	168	64	71	3
2.463	.	184	505	452	2.460	719	195	510	465	4
4.916	.	424	173	326	4.875	186	447	165	354	5
1.157	.	115	70	107	1.176	61	120	64	119	6
4.417	.	288	244	206	4.530	822	350	246	213	7
1.726	.	105	295	232	1.770	473	107	295	218	8
876	.	94	72	89	870	84	90	69	94	9
4.102	.	232	1.793	877	4.463	2.011	249	2.504	947	10
5.698	.	381	561	315	5.673	1.083	407	643	338	11
2.859	.	176	226	155	2.883	693	178	195	134	12
8.339	.	813	215	343	8.408	532	780	189	372	13
3.011	.	191	178	104	3.094	621	220	152	111	14
10.189	.	684	484	461	10.255	1.097	756	497	436	15
409	.	42	71	37	428	26	50	74	41	16
1.492	.	142	93	100	1.513	66	179	101	103	17
3.518	.	259	203	218	3.870	1.123	267	190	227	18
567	.	13	119	63	756	280	34	106	65	ohne Zuordnung
65.407	.	4.903	6.577	4.631	66.618	12.880	5.233	6.778	4.790	Gesamt- stadt

Quelle: Kraftfahrt-Bundesamt, Flensburg



# 13

## Städtevergleich

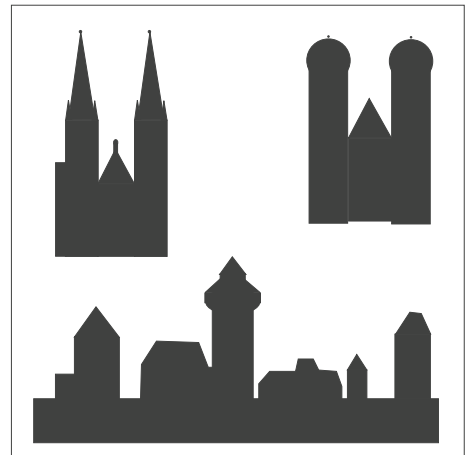

Tabellen-Nr. 13.1 bis 13.17



### 13.1 Bevölkerungsstand <sup>1)</sup>



Stadt	Fläche am 31.12.1998 in ha	Einwohner am 31.12.1998					Gesamtveränderung 1998				
		insgesamt	je km <sup>2</sup>	davon			insgesamt		dar. Deutsche		
				Deutsche	Ausländer						
					Zahl	in %	Zahl	in %	Zahl	in %	
Regensburg	8.070	141.394	1.751	128.056	13.338	9,4	- 103	- 0,1	+ 104	+ 0,1	
München	31.046	1.298.537	4.183	1.036.987	261.550	20,1	- 9.072	- 0,7	+ 2.434	+ 0,2	
Nürnberg	18.638	487.145	2.614	400.479	86.666	17,8	- 2.613	- 0,5	- 2.846	- 0,7	
Augsburg	14.692	254.610	1.733	209.367	45.243	17,8	- 2.015	- 0,8	- 1.701	- 0,8	
Würzburg	8.756	125.784	1.437	111.248	14.536	11,6	- 1.011	- 0,8	- 1.325	- 1,2	
Erlangen	7.682	100.791	1.312	86.021	14.770	14,7	+ 461	+ 0,5	+ 576	+ 0,7	
Fürth	6.335	110.241	1.740	92.555	17.686	16,0	+ 637	+ 0,6	+ 801	+ 0,9	
Ingolstadt	13.334	114.039	855	96.107	17.932	15,7	+ 545	+ 0,5	+ 810	+ 0,8	

<sup>1)</sup> Regensburg, München: wohnberechtigte Bevölkerung nach VZ 1987  
 übrige Städte: Bevölkerung am Ort der Hauptwohnung nach VZ 1987

### 13.2 Natürliche Bevölkerungsentwicklung <sup>1)</sup>



Stadt	Lebendgeborene 1998				Gestorbene insgesamt	Geburten- bzw. Sterbefallüberschuß 1998				
	insgesamt	auf 1000 Einwohner	dar. Deutsche			insgesamt	davon			
			Zahl	in %			auf 1000 Einwohner	Deutsche	auf 1000 Deutsche	Ausländer
Regensburg	1.252	8,9	1.099	87,8	1.461	- 209	- 1,5	- 341	- 2,7	+ 132
München	12.283	9,4	8.837	71,9	12.494	- 211	- 0,2	- 2.881	- 2,8	+ 2.670
Nürnberg	4.522	9,3	3.375	74,6	5.743	- 1.221	- 2,5	- 2.213	- 5,5	+ 992
Augsburg	2.627	10,3	1.904	72,5	3.236	- 609	- 2,4	- 1.231	- 5,9	+ 622
Würzburg	1.122	8,9	982	87,5	1.464	- 342	- 2,7	- 458	- 4,1	+ 116
Erlangen	1.121	11,1	960	85,6	868	+ 253	+ 2,5	+ 111	+ 1,3	+ 142
Fürth	1.144	10,4	893	78,1	1.222	- 78	- 0,7	- 310	- 3,4	+ 232
Ingolstadt	1.142	10,0	922	80,7	950	+ 192	+ 1,7	+ 3	+ 0,0	+ 189

<sup>1)</sup> Regensburg, München: wohnberechtigte Bevölkerung nach VZ 1987  
 übrige Städte: Bevölkerung am Ort der Hauptwohnung nach VZ 1987

### 13.3 Wanderungsbewegung <sup>1)</sup>



Stadt	Zugezogene 1998		Fortgezogene 1998		Wanderungssaldo					
	insgesamt	darunter Deutsche	insgesamt	darunter Deutsche	insgesamt	auf 1000 Einwohner	davon			
							Deutsche	auf 1000 Deutsche	Ausländer	auf 1000 Ausländer
Regensburg	11.691	9.287	11.585	8.842	+ 106	+ 0,7	+ 445	+ 3,5	- 339	- 25,2
München	103.476	57.166	114.303	56.473	- 10.827	- 8,3	+ 693	+ 0,7	- 11.520	- 43,1
Nürnberg	26.990	15.366	28.382	17.586	- 1.392	- 2,8	- 2.220	- 5,5	+ 828	+ 9,6
Augsburg	13.580	8.924	14.986	9.923	- 1.406	- 5,5	- 999	- 4,8	- 407	- 9,0
Würzburg	10.426	5.925	11.095	6.792	- 669	- 5,3	- 867	- 7,7	+ 198	+ 13,8
Erlangen	8.842	5.827	8.634	5.452	+ 208	+ 2,1	+ 375	+ 4,4	- 167	- 11,3
Fürth	8.356	6.252	7.641	5.141	+ 715	+ 6,5	+ 1.111	+ 12,1	- 396	- 22,3
Ingolstadt	7.029	4.491	6.676	3.894	+ 353	+ 3,1	+ 597	+ 6,2	- 244	- 13,5

<sup>1)</sup> Regensburg, München: wohnberechtigte Bevölkerung nach VZ 1987  
 übrige Städte: Bevölkerung am Ort der Hauptwohnung nach VZ 1987

### 13.4 Bautätigkeit



Stadt	Baugenehmigungen 1998			Baufertigstellungen 1998			Gebäude- und Wohnungsbestand <sup>1)</sup>		
	neue Wohngebäude	Wohnungen <sup>2)</sup>		neue Wohngebäude	Wohnungen <sup>2)</sup>		Wohngebäude	Wohnungen <sup>2)</sup>	
		Zahl	auf 1000 Einwohner		Zahl	auf 1000 Einwohner		Zahl	Personen je Wohnung
Regensburg	291	865	6,1	205	924	6,5	18.152	73.078	1,9
München	1.200	5.371	4,1	876	5.057	3,9	124.599	692.265	1,9
Nürnberg	312	1.042	2,1	316	1.552	3,2	64.434	256.206	1,9
Augsburg	478	918	3,6	251	1.888	7,4	33.982	133.986	1,9
Würzburg	140	318	2,5	132	573	4,5	17.867	66.916	1,9
Erlangen	120	383	3,8	88	205	2,0	16.015	51.304	2,0
Fürth	147	299	2,7	129	271	2,5	16.086	55.502	2,0
Ingolstadt	377	1.326	11,7	364	803	7,1	21.748	50.979	2,2

<sup>1)</sup> am 31.12.1998; Fortschreibung nach GWZ 1987

<sup>2)</sup> in Wohn- und Nichtwohngebäuden

## 13.5 Wirtschaft und Arbeitsmarkt



Stadt	Arbeitsmarkt 1998 <sup>1)</sup>			Verarbeitendes Gewerbe 1998 <sup>2)</sup>			Fremdenverkehr 1998 <sup>3)</sup>			
	Arbeitslose	Arbeitslosenquote <sup>4)</sup>	offene Stellen	Beschäftigte		Gesamtumsatz in 1000 (DM) <sup>5)</sup>	durchschn. Bettenzahl	Übernachtungen		Bettenausnutzung in %
				Zahl	auf 1000 Einwohner			insgesamt	darunter Ausländer	
Regensburg	11.470	9,0	1.467	27.265	192,8	19.066.301	4.387	561.073	122.068	35,2
München	60.707	5,7	14.866	124.562	95,9	64.302.033	37.234	6.881.120	2.963.792	50,6
Nürnberg	31.276	12,1	2.433	61.421	126,1	18.533.574	12.155	1.772.068	455.510	40,0
Augsburg	22.532	8,7	3.552	33.011	129,7	12.986.409	3.556	431.341	104.888	37,7
Würzburg	8.433	7,9	893	11.958	95,1	3.488.889	4.079	576.825	100.446	39,0
Erlangen	7.500	8,1	738	28.799	285,7	16.902.031	2.913	384.646	126.039	36,1
Fürth	10.471	10,4	559	9.327	84,6	3.161.078	1.767	212.850	52.058	33,3
Ingolstadt	12.714	7,1	1.850	33.903	297,3	18.956.211	2.191	277.323	68.024	39,6

<sup>1)</sup> Zahlen für das Stadtgebiet bzw. den Arbeitsamtsbezirk, in dessen Bereich die Stadt fällt; Stand: 31.12.

<sup>2)</sup> Betriebe mit im allgemeinen 20 und mehr tätigen Personen (mit Handwerk); Stand: 31.12.

<sup>3)</sup> in Beherbergungsbetrieben mit mehr als acht Gästebetten einschl. Jugendherberge

<sup>4)</sup> Arbeitslose in % der abhängigen zivilen Erwerbspersonen

<sup>5)</sup> ohne Mehrwertsteuer

## 13.6 Kraftfahrzeugbestand und Steuereinnahmen



Stadt	Kfz-Bestand <sup>1)</sup>		Straßenverkehrsunfälle je 100 Kfz <sup>2)</sup>	Steuereinnahmen 1998 (1000 DM)			
	insgesamt	Kfz je 1000 Einw.		Grundsteuer (A + B)	Gewerbesteuer (netto) <sup>3)</sup>	Lohn- und Einkommensteuer	
						insgesamt <sup>4)</sup>	je Einw. in DM
Regensburg	79.495	562	1,0	36.925	151.555	77.563	548,36
München	786.557	606	0,8	398.116	2.048.960	1.148.415	881,31
Nürnberg	271.496	557	0,9	140.940	407.353	327.896	671,30
Augsburg	135.262	531	0,9	53.137	131.629	167.693	656,03
Würzburg	70.890	564	1,0	29.870	93.369	76.567	606,28
Erlangen	57.847	574	.	30.196	71.868	57.750	574,28
Fürth	62.481	567	0,7	28.038	49.200	83.308	757,88
Ingolstadt	78.025	684	0,8	27.647	169.700	72.651	638,60

<sup>1)</sup> ohne Bahn, Post, Streitkräfte und Kfz-Anhänger, einschl. der vorübergehend abgemeldeten Fahrzeuge (Stand: 31.12.)

<sup>2)</sup> Straßenverkehrsunfälle mit Personenschäden

<sup>3)</sup> Gewerbesteuer nach Ertrag und Kapital (brutto) ./ Gewerbesteuerumlage (Ausgabe)

<sup>4)</sup> nur Gemeindeanteil an der Einkommenssteuer

Quelle: Angabe der Statistischen Ämter



## Überregionaler Vergleich

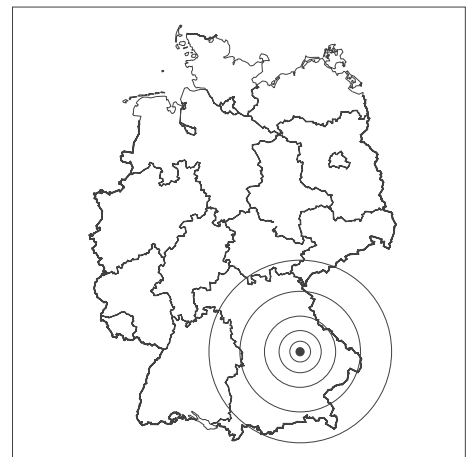

Tabellen-Nr. 14.1 bis 14.12



## 14.1 Fläche und Bevölkerungsstruktur



Merkmal	Regensburg			Bayern			Bundesrepublik		
	1996	1997	1998	1996	1997	1998	1996	1997	1998
Fläche in km <sup>2</sup>	81	81	81	70.552	70.548	70.548	357.022	357.022	357.022
Einwohner in 1000	141	141	141	12.044	12.066	12.087	82.012	82.057	81.993
Einwohner je km <sup>2</sup>	1.748	1.753	1.751	171	171	171	230	230	230
männlich %	48,2	48,2	48,2	48,8	48,8	48,8	48,7	.	.
weiblich %	51,8	51,8	51,8	51,2	51,2	51,2	51,3	.	.
röm.-katholisch %	70,4	69,6	68,8	<sup>1)</sup> 67,2	<sup>1)</sup> 67,2	<sup>1)</sup> 67,2	<sup>1)</sup> 42,9	<sup>1)</sup> 42,9	<sup>1)</sup> 42,9
evangelisch %	14,3	14,4	14,5	<sup>1)</sup> 23,9	<sup>1)</sup> 23,9	<sup>1)</sup> 23,9	<sup>1)</sup> 41,6	<sup>1)</sup> 41,6	<sup>1)</sup> 41,6
Ausländer %	9,4	9,7	9,4	9,6	9,4	9,2	8,9	9,0	8,9

<sup>1)</sup> nach der Volkszählung am 25.05.1987 (früheres Bundesgebiet)

## 14.2 Altersstruktur



Gebiet	Jahr	Bevölkerung im Alter von ... bis unter ... Jahren											
		unter 6		6 bis unter 15		15 bis unter 21		21 bis unter 45		45 bis unter 65		65 und älter	
		in 1000	in %	in 1000	in %	in 1000	in %	in 1000	in %	in 1000	in %	in 1000	in %
Regens- burg <sup>1)</sup>	1987	5	4,2	8	6,4	11	8,6	51	40,0	30	23,6	22	17,2
	1990	6	4,6	9	6,4	9	6,6	57	42,7	30	22,6	23	17,1
	1993	7	4,9	9	6,5	8	5,8	62	44,4	30	21,8	23	16,6
	1994	7	4,9	9	6,7	8	5,9	62	44,4	30	21,6	23	16,6
	1995	7	4,8	10	6,7	8	5,9	63	44,5	30	21,6	23	16,6
	1996	7	4,6	10	6,9	8	5,9	63	44,5	31	21,7	23	16,4
	1997	7	4,6	10	6,9	8	6,0	63	44,5	31	21,7	23	16,3
	1998	7	4,6	10	6,9	8	5,9	63	44,7	31	21,8	23	16,1
Bayern	1987	685	6,3	986	9,0	935	8,5	3.910	35,7	2.780	25,4	1.654	15,1
	1990	762	6,7	1.049	9,2	793	6,9	4.290	37,5	2.832	24,6	1.723	15,1
	1993	821	6,9	1.123	9,5	735	6,2	4.488	37,8	2.897	24,4	1.800	15,2
	1994	814	6,8	1.151	9,7	733	6,1	4.475	37,5	2.923	24,5	1.826	15,3
	1995	808	6,7	1.171	9,8	743	6,2	4.465	37,2	2.951	24,6	1.854	15,5
	1996	798	6,6	1.193	9,9	756	6,3	4.445	36,9	2.979	24,7	1.873	15,6
	1997	790	6,5	1.206	10,0	767	6,4	4.405	36,5	3.008	24,9	1.890	15,7
	1998	778	6,4	1.215	10,1	776	6,4	4.374	36,2	3.039	25,1	1.905	15,8
Bundes- republik	1987 <sup>2)</sup>	3.634	5,9	5.307	8,7	5.237	8,6	21.694	35,4	15.951	26,0	9.416	15,4
	1990	5.344	6,7	7.594	9,5	5.473	6,9	29.171	36,6	20.260	25,4	11.912	14,9
	1993	5.277	6,5	8.030	9,9	5.076	6,2	30.307	37,3	20.287	24,9	12.360	15,2
	1994	5.119	6,3	8.175	10,0	5.117	6,3	30.181	37,0	20.404	25,0	12.542	15,4
	1995	4.985	6,1	8.253	10,1	5.239	6,4	30.056	36,7	20.552	25,1	12.732	15,6
	1996	4.855	5,9	8.333	10,2	5.363	6,5	29.877	36,4	20.729	25,3	12.857	15,7
	1997	.	.	.	.	.	.	.	.	.	.	.	.
	1998	.	.	.	.	.	.	.	.	.	.	.	.

<sup>1)</sup> Gesamtbevölkerung (siehe Seite 32), Fortschreibung auf der Basis der Volkszählung von 1987

<sup>2)</sup> Früheres Bundesgebiet

## Bevölkerung



### 14.3 Bevölkerungsentwicklung

Jahr	Regensburg <sup>2)</sup>		Bayern	Bundesrepublik
	absolut	1961 = 100		
1961 <sup>1)</sup>	127.343	100,0	100,0	100,0
1970 <sup>1)</sup>	133.066	104,5	110,1	106,0
1972	137.614	108,1	113,3	110,0
1973	138.176	108,5	114,1	.
1974	137.693	108,1	114,0	.
1975	136.490	107,2	113,6	.
1976	135.048	106,1	113,5	.
1977	133.951	105,2	113,7	.
1978	132.905	104,4	113,8	.
1979	132.277	103,9	114,3	.
1980	132.088	103,7	114,8	106,9
1981	132.162	103,8	115,2	106,9
1982	131.016	102,9	115,3	106,7
1983	129.747	101,9	115,3	106,4
1984	128.966	101,3	115,2	106,0
1985	128.761	101,1	115,3	105,9
1986	129.417	101,6	115,9	106,1
1987	128.219	100,7	115,1	106,2
1988	129.255	101,5	116,1	106,9
1989	130.638	102,6	117,9	107,9
1990	132.838	104,3	120,3	108,8
1991	134.997	106,0	121,9	109,5
1992	137.157	107,7	123,7	110,4
1993	139.132	109,3	124,7	110,9
1994	140.197	110,1	125,3	111,2
1995	141.268	110,9	126,0	111,6
1996	141.142	110,8	126,6	111,8
1997	141.497	111,1	126,8	111,9
1998	141.394	111,0	127,0	111,8

<sup>1)</sup> Volkszählung

<sup>2)</sup> ab 1987 Gesamtbevölkerung (siehe Seite 32)

### 14.4 Eheschließungen

Jahr	Regensburg <sup>3)</sup>		Bayern	Bundesrepublik
	absolut	je 1000 Einwohner		
1961	1.181	9,3	9,3	.
1970	1.047	7,9	7,0	7,4
1972	859	6,2	6,4	.
1973	919	6,7	6,1	.
1974	889	6,5	5,9	.
1975	920	6,7	5,9	6,7
1976	837	6,2	5,8	.
1977	817	6,1	5,7	.
1978	754	5,7	5,5	.
1979	854	6,4	5,8	.
1980	863	6,5	6,1	6,3
1981	832	6,3	6,0	.
1982	820	6,2	6,0	.
1983	865	6,6	6,0	.
1984	881	6,8	6,0	.
1985	884	6,9	6,0	6,4
1986	861	6,7	6,1	6,6
1987	919	7,1	6,3	6,7
1988	925	7,2	6,5	6,8
1989	989	7,6	6,5	6,7
1990	1.024	7,8	6,6	6,5
1991	1.019	7,6	6,3	5,7
1992	962	7,1	6,2	5,6
1993	830	6,0	6,0	5,5
1994	867	6,2	5,8	5,4
1995	838	6,0	5,6	5,3
1996	934	6,6	5,6	5,2
1997	921	6,5	5,4	5,2
1998	870	6,2	5,3	5,1

<sup>3)</sup> Ereignisortsprinzip, ab 1983 Wohnortsprinzip

### 14.5 Geburten

Jahr	Regensburg		Bayern	Bundesrepublik
	absolut	je 1000 Einwohner		
1961	1.859	14,6	18,2	.
1970	1.485	11,2	13,7	13,5
1972	1.166	8,5	11,7	.
1973	1.044	7,6	10,6	.
1974	1.099	8,0	10,5	.
1975	1.026	7,5	10,0	9,9
1976	977	7,2	10,1	.
1977	907	6,7	9,9	.
1978	911	6,8	9,8	.
1979	943	7,1	9,9	.
1980	1.045	7,9	10,5	11,0
1981	1.021	7,7	10,7	.
1982	1.036	7,9	10,6	.
1983	1.006	7,7	10,3	.
1984	926	7,2	10,1	.
1985	916	7,1	10,2	10,5
1986	1.048	8,1	10,8	10,9
1987	963	7,5	10,8	11,2
1988	1.142	8,9	11,5	11,4
1989	1.121	8,6	11,4	11,2
1990	1.246	9,5	12,0	11,4
1991	1.221	9,1	11,7	10,4
1992	1.197	8,8	11,5	10,0
1993	1.194	8,6	11,3	9,8
1994	1.122	8,0	10,8	9,5
1995	1.157	8,2	10,5	9,4
1996	1.162	8,2	10,8	9,7
1997	1.220	8,6	10,8	9,9
1998	1.252	8,9	10,5	9,5

### 14.6 Sterbefälle

Jahr	Regensburg		Bayern	Bundesrepublik
	absolut	je 1000 Einwohner		
1961	1.415	11,4	11,6	.
1970	1.669	12,5	11,7	12,6
1972	1.616	11,7	11,4	.
1973	1.638	11,9	11,4	.
1974	1.703	12,3	11,4	.
1975	1.692	12,3	11,8	12,6
1976	1.657	12,2	11,5	.
1977	1.587	11,8	11,1	.
1978	1.597	12,0	11,5	.
1979	1.532	11,6	11,3	.
1980	1.614	12,2	11,3	12,1
1981	1.614	12,2	11,3	.
1982	1.649	12,5	11,2	.
1983	1.637	12,6	11,4	.
1984	1.547	12,0	11,1	.
1985	1.573	12,2	11,1	12,0
1986	1.553	12,0	11,0	11,9
1987	1.534	11,9	10,8	11,6
1988	1.534	11,9	10,8	11,5
1989	1.528	11,8	10,9	11,5
1990	1.625	12,3	10,9	11,6
1991	1.638	12,2	10,6	11,4
1992	1.581	11,6	10,4	11,0
1993	1.581	11,4	10,4	11,1
1994	1.487	10,6	10,2	10,9
1995	1.458	10,4	10,2	10,8
1996	1.566	11,1	10,3	10,8
1997	1.485	10,5	10,1	10,5
1998	1.461	10,3	10,0	10,4

## 14.7 Sozialversicherungspflichtig beschäftigte Arbeitnehmer



Gebiet	Jahr	Beschäftigte am 30.06.										
		insgesamt	Land- u. Forstwirtschaft	Energie-Wasser-versorg. Bergbau	Verarb. Gewerbe	Bau-gewerbe	Handel	Verkehr Nach-richten-übermittl.	Kredit-institute Versicherungs-ungen	Dienst-leistungen	Organisat.-ohne Erwerbs-charakter	Gebiets-körper-schaften Soz.vers.
Regens-burg	1990	78.450	211	1.137	25.262	4.620	12.099	5.435	3.725	17.905	1.880	6.176
	1991	83.036	210	1.163	27.573	4.500	12.477	5.675	3.966	19.212	2.002	6.258
	1992	85.996	194	1.198	28.575	4.529	12.536	5.777	4.010	20.780	2.034	6.363
	1993	83.984	189	1.204	26.998	4.263	12.192	5.609	4.047	21.182	2.080	6.220
	1994	84.454	81	1.185	26.868	4.162	11.634	5.766	4.014	22.382	2.137	6.225
	1995	84.487	82	1.140	27.617	3.969	11.130	5.510	3.969	22.204	2.252	6.614
	1996	83.795	92	1.112	26.967	3.580	11.171	5.392	4.295	22.328	1.912	6.946
	1997	82.125	89	1.079	26.594	3.143	11.098	4.722	4.179	22.591	1.980	6.650
1998	83.738	86	1.013	28.366	2.997	9.830	4.548	4.148	23.879	2.174	6.697	
Bayern in 1000	1990	4.152	44	42	1.698	311	545	181	170	844	80	237
	1991	4.307	44	43	1.731	320	579	192	175	897	85	241
	1992	4.377	43	44	1.709	327	597	200	181	945	90	242
	1993	4.316	43	44	1.616	334	595	199	185	968	93	240
	1994	4.269	41	44	1.545	336	589	194	188	994	96	241
	1995	4.253	40	42	1.521	330	584	191	188	1.018	99	240
	1996	4.206	38	41	1.481	308	582	187	187	1.043	101	238
	1997	4.169	37	41	1.455	291	578	188	185	1.057	102	235
1998	4.183	37	43	1.465	280	575	185	184	1.084	104	226	
Bundes-republik in 1000 <sup>1)</sup>	1990	22.368	223	443	8.553	1.468	3.047	1.104	891	4.679	504	1.455
	1991	23.173	224	436	8.743	1.521	3.225	1.165	919	4.940	529	1.470
	1992	23.530	222	427	8.636	1.564	3.320	1.199	947	5.181	553	1.481
	1993	23.123	219	417	8.106	1.590	3.308	1.180	964	5.308	568	1.463
	1994	22.755	216	402	7.666	1.607	3.267	1.156	969	5.438	583	1.452
	1995	22.597	209	389	7.508	1.592	3.226	1.132	959	5.566	598	1.418
	1996	22.344	200	376	7.280	1.511	3.194	1.112	949	5.697	617	1.407
	1997	22.096	200	360	7.108	1.434	3.168	1.104	939	5.784	623	1.376
1998	22.074	200	347	7.094	1.378	3.144	1.108	938	5.897	632	1.337	

<sup>1)</sup> Früheres Bundesgebiet

## 14.8 Bergbau und Verarbeitendes Gewerbe



Merkmal	Regensburg			Bayern			Bundesrepublik		
	1996	1997	1998	1996	1997	1998	1996	1997	1998
Betriebe	94	87	92	8.306	8.013	8.294	47.322	.	.
Beschäftigte (in 1000 ) davon	24	24	26	1.198	1.168	1.189	6.520	6.311	6.403
Arbeiter (in 1000 )	17	16	.	755	732	.	4.168	4.021	4.084
Angestellte (in 1000)	8	7	.	443	436	.	2.352	2.290	2.319
Beschäftigte je Betrieb	259	274	284	144	146	143	138	.	.
Beschäftigte je 1000 Einwohner	172	169	185	100	97	98	80	.	.
Bruttolohnsumme (in Mio. DM)	1.043	.	.	37.824	37.280	.	215.263	210.694	217.168
Bruttolohn je Arbeiter (in DM)	62.307	.	.	50.098	50.909	.	51.647	52.398	53.175
Bruttogehaltsumme in (Mio. DM)	711	.	.	38.244	38.131	.	196.067	193.952	199.056
Bruttogehalt je Angest. (in DM )	94.050	.	.	86.330	87.455	.	83.362	84.695	85.837
Gesamtumsatz (in Mio. DM)	11.339	15.969	19.066	370.526	391.741	413.018	2.079.295	2.186.204	2.270.121
Umsatz je Beschäftigten (in DM)	466.612	668.933	729.141	309.190	335.308	347.355	318.910	346.412	354.540

## 14.9 Bautätigkeit und Wohnungswesen



Gebiet	Jahr	Baufertigstellungen			Bestand an		
		Wohngebäude	Wohnungen <sup>1)</sup>		Wohngebäuden	Wohnungen <sup>1)</sup>	
		Anzahl		je 10.000 Einwohner	Anzahl		Personen je Wohnung
Regensburg	1975	160	1.199	88	13.288	52.495	2,6
	1985	176	949	74	15.770	60.670	2,1
	1987	135	429	33	15.875	61.274	2,1
	1988	144	576	45	16.003	61.810	2,1
	1989	184	722	56	16.164	62.498	2,1
	1990	177	816	61	16.324	63.291	2,1
	1991	186	1.035	77	16.492	64.286	2,1
	1992	306	1.826	133	16.775	66.063	2,1
	1993	346	1.833	132	17.106	67.867	2,1
	1994	378	1.585	113	17.453	69.375	2,0
	1995	245	1.602	114	17.680	70.944	2,0
	1996	128	732	52	17.793	71.647	2,0
	1997	204	672	48	17.974	72.250	2,0
	1998	205	924	65	18.152	73.078	1,9
Bayern	1975	36.932	81.089	75	1.892.644	4.059.606	2,7
	1985	31.077	70.213	64	2.265.135	4.763.157	2,3
	1987	27.740	56.120	51	2.251.873	4.586.790	2,3
	1988	28.983	55.276	50	2.279.057	4.637.657	2,4
	1989	31.999	60.662	54	2.309.497	4.694.296	2,4
	1990	30.077	61.879	54	2.338.156	4.752.471	2,4
	1991	31.368	71.465	62	2.367.852	4.819.781	2,4
	1992	33.133	83.979	71	2.399.005	4.899.028	2,4
	1993	35.370	93.314	79	2.432.232	4.987.110	2,4
	1994	43.679	113.334	95	2.474.397	5.096.351	2,3
	1995	38.874	108.084	90	2.511.992	5.200.208	2,3
	1996	34.125	88.252	74	2.545.008	5.284.510	2,3
	1997	34.714	79.541	66	2.578.432	5.361.105	2,3
	1998	36.591	77.041	64	2.613.907	5.434.752	2,2
Bundesrepublik <sup>2)</sup>	1975	175.146	436.829	72	10.237.966	23.620.848	2,6
	1985	132.403	312.053	51	11.970.000	27.081.000	2,3
	1987	111.727	217.343	36	12.019.988	26.279.522	2,3
	1988	114.729	208.621	34	.	.	.
	1989	132.474	238.617	38	12.303.161	26.598.269	2,3
	1990	123.026	256.488	41	12.423.343	26.839.245	2,4
	1991	131.271	314.508	49	12.553.361	27.139.117	2,4
	1992	138.466	374.575	58	12.690.750	27.500.448	2,4
	1993	153.396	431.853	66	12.844.433	27.917.562	2,3
	1994	182.660	505.179	77	13.028.584	28.412.816	2,3
	1995	167.471	498.543	75	13.198.641	28.338.175	2,3
	1996	143.459	416.122	63	13.342.653	28.729.666	2,4
	1997	.	400.350	60	.	.	.
	1998	.	372.265	.	.	.	.

<sup>1)</sup> in Wohn- und Nichtwohngebäuden

<sup>2)</sup> Früheres Bundesgebiet

## 14.10 Arbeitslose und Offene Stellen <sup>1)</sup>



Merkmal	Regensburg <sup>2)</sup>			Bayern			Bundesrepublik <sup>3)</sup>		
	1996	1997	1998	1996	1997	1998	1996	1997	1998
Arbeitslose	11.182	12.347	11.823	401.991	442.283	415.300	2.796.243	3.020.900	2.904.000
davon Männer	6.012	6.620	6.181	224.948	246.260	226.100	1.616.501	1.740.717	1.641.000
Frauen	5.170	5.727	5.643	177.043	196.023	189.200	1.179.742	1.280.183	1.263.000
Offene Stellen	1.323	1.109	1.651	55.967	56.256	67.400	270.440	281.529	342.000
auf 100 Arbeitslose	11,8	9,0	14,0	13,9	12,7	16,2	9,7	9,3	11,8
Arbeitslosenquote <sup>4)</sup>	9,0	9,8	9,3	7,9	8,7	8,1	10,1	11,0	10,5

<sup>1)</sup> Jahresdurchschnitt

<sup>2)</sup> Hauptamtsbezirk (Stadt- und Landkreis Regensburg)

<sup>3)</sup> Früheres Bundesgebiet

<sup>4)</sup> Arbeitslose in % der abhängigen zivilen Erwerbspersonen

# 15

## Langfristige Zeitreihen

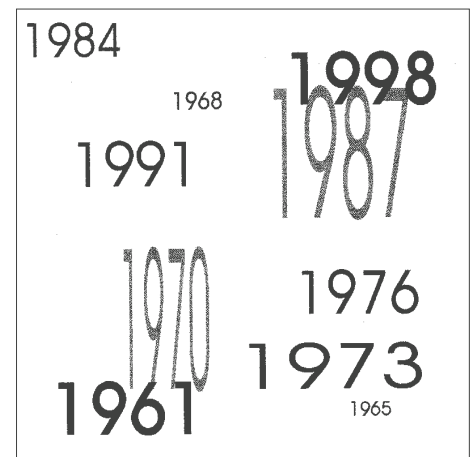

Tabellen-Nr. 15.1 bis 15.13



## 15.1 Witterungsverhältnisse



Jahr	Lufttemperatur			Niederschlag		Bewölkung <sup>1)</sup>		Tage mit			
	Jahres- mittel	max.	min.	Menge in mm	max.	Heitere Tage	Trübe Tage	Frost	Gewitter	Nebel	Schneefall <sup>2)</sup>
1961	8,9	32,5	- 17,7	649	.	49	157	87	30	87	53
1962	7,1	34,2	- 20,2	592	.	42	156	120	24	63	86
1963	7,0	32,9	- 22,7	571	.	42	147	119	28	73	89
1964	7,9	34,3	- 20,2	588	.	51	146	109	20	66	54
1965	7,3	32,0	- 14,9	792	.	31	166	110	27	80	66
1966	8,7	32,0	- 17,7	795	.	29	164	91	32	63	55
1967	8,6	33,0	- 17,8	538	.	33	135	100	34	88	42
1968	8,0	30,5	- 21,2	638	.	31	164	114	30	82	47
1969	7,7	33,2	- 20,4	525	.	43	163	121	33	65	91
1970	7,7	31,4	- 16,3	842	.	17	192	112	38	70	82
1971	8,3	33,5	- 19,4	516	.	37	143	107	34	64	62
1972	7,7	31,5	- 14,4	537	.	31	164	113	25	84	31
1973	8,1	31,6	- 19,1	532	.	45	157	124	19	57	73
1974	8,9	34,0	- 6,5	847	.	25	184	60	25	65	30
1975	8,7	30,6	- 16,1	662	.	42	165	92	35	79	42
1976	8,6	34,4	- 16,5	550	.	50	148	103	22	56	45
1977	8,8	31,2	- 10,8	623	24	16	175	77	25	91	12
1978	7,6	29,3	- 16,6	680	50	20	171	95	31	79	33
1979	8,1	30,7	- 17,5	666	31	30	166	104	27	66	25
1980	7,5	32,5	- 15,8	621	32	37	175	110	19	68	17
1981	8,3	31,1	- 14,9	761	49	22	180	108	26	44	34
1982	8,6	31,7	- 19,9	545	28	50	143	103	27	87	13
1983	8,8	39,0	- 16,0	562	23	51	139	97	24	61	13
1984	7,6	33,4	- 15,2	603	22	39	163	118	29	64	20
1985	7,5	31,1	- 24,4	611	25	52	139	117	27	66	27
1986	8,0	32,2	- 17,6	730	24	43	143	103	29	66	27
1987	7,6	32,0	- 20,6	685	49	36	181	101	28	57	23
1988	9,0	32,2	- 9,6	732	26	26	174	84	26	47	17
1989	9,0	32,5	- 12,1	632	35	33	161	84	33	88	5
1990	9,1	33,7	- 11,1	647	32	39	134	88	27	61	12
1991	8,1	35,0	- 15,9	567	39	47	129	99	21	67	17
1992	9,3	35,6	- 12,4	622	17	43	143	80	31	56	9
1993	8,6	32,7	- 14,5	711	41	46	140	103	30	48	26
1994	10,1	34,2	- 13,4	655	38	32	134	67	30	55	8
1995	8,9	36,3	- 12,6	737	38	24	169	103	28	57	11
1996	7,4	33,8	- 22,0	569	31	35	167	130	22	55	25
1997	8,8	31,9	- 17,2	526	19	37	148	98	26	52	7
1998	9,2	35,9	- 15,9	684	37	28	163	89	19	50	21

<sup>1)</sup> in Achtel der Himmelsfläche: heitere Tage = 0 - 1,5; trübe Tage = 6,5 - 8

<sup>2)</sup> bis einschließlich 1976 Tage mit Schneedecke > 1 cm

Quelle: Wetterstation Regensburg, Riesengebirgstraße 95

## 15.2 Bevölkerungsentwicklung <sup>1)</sup>



Jahr	Geburten		Sterbefälle		Zuzüge		Wegzüge		Eheschließungen <sup>2)</sup>		Ehescheidungen		Ausländer- anteil in % <sup>3)</sup>
	insges.	auf 1000 Ein- wohner	insges.	auf 1000 Ein- wohner	insges.	auf 1000 Ein- wohner	insges.	auf 1000 Ein- wohner	insges.	auf 1000 Ein- wohner	insges.	auf 1000 Ein- wohner	
1958	1.669	13,6	1.335	10,9	7.952	65,0	6.654	54,4	1.141	9,2	.	.	1,5
1959	1.749	14,1	1.312	10,6	8.031	64,8	7.050	56,9	1.204	9,6	.	.	1,5
1960	1.736	13,9	1.467	11,8	7.313	58,7	7.800	62,6	1.215	9,7	.	.	1,5
1961	1.826	14,7	1.374	11,0	7.715	62,0	8.018	64,4	1.181	9,5	113	0,9	1,4
1962	1.831	14,7	1.414	11,3	7.544	60,4	7.850	62,9	1.212	9,7	135	1,1	1,7
1963	1.881	15,0	1.481	11,8	7.618	60,9	7.980	63,8	1.155	9,2	142	1,1	1,7
1964	1.784	14,3	1.485	11,9	7.740	61,8	8.081	64,6	1.108	8,9	147	1,2	1,6
1965	1.734	13,8	1.525	12,2	8.893	71,0	8.891	71,0	1.107	8,8	164	1,3	1,9
1966	1.736	13,8	1.550	12,3	9.352	74,5	9.196	73,3	1.139	9,1	175	1,4	1,9
1967	1.646	13,1	1.565	12,5	8.709	69,4	9.181	73,2	1.054	8,4	154	1,2	1,9
1968	1.663	13,2	1.510	12,0	8.988	71,4	7.942	63,1	1.084	8,6	211	1,7	2,2
1969	1.493	11,7	1.634	12,8	10.471	82,0	8.013	62,8	1.058	8,3	202	1,6	2,9
1970	1.394	10,7	1.594	12,3	10.841	83,4	8.394	64,6	1.047	8,1	195	1,5	3,5
1971	1.174	8,9	1.632	12,4	10.817	82,4	9.873	75,2	1.001	7,6	196	1,5	3,5
1972	1.166	8,8	1.616	12,2	12.461	94,0	10.295	77,7	859	6,5	102	0,8	4,3
1973	1.044	7,8	1.638	12,3	12.054	90,2	11.028	82,6	919	6,9	173	1,3	5,0
1974	1.099	8,2	1.703	12,8	10.137	76,0	10.445	78,3	889	6,7	249	1,9	4,6
1975	1.026	7,8	1.692	12,8	8.777	66,4	9.436	71,3	920	7,0	266	2,0	4,1
1976	977	7,5	1.657	12,7	8.173	62,5	9.242	70,7	837	6,4	297	2,3	4,0
1977	907	6,9	1.587	12,1	9.307	70,7	9.095	69,1	817	6,2	148	1,1	4,0
1978	911	6,8	1.597	12,0	8.842	66,4	9.214	69,2	754	5,7	87	0,7	4,0
1979	943	7,1	1.532	11,6	8.995	67,8	9.034	68,1	854	6,4	205	1,5	4,0
1980	1.045	7,9	1.614	12,2	9.582	72,5	9.202	69,6	863	6,5	188	1,4	4,3
1981	1.021	7,7	1.614	12,2	9.156	69,3	8.489	64,2	832	6,3	237	1,8	4,4
1982	1.036	7,9	1.649	12,5	9.157	69,6	9.690	73,6	820	6,2	353	2,7	4,4
1983	1.006	7,7	1.637	12,6	9.066	69,5	9.704	74,4	865	6,6	204	1,6	4,3
1984	926	7,2	1.547	12,0	8.862	68,5	9.022	69,7	881	6,8	330	2,6	4,2
1985	916	7,1	1.573	12,2	8.519	66,1	8.067	62,6	884	6,9	289	2,2	4,3
1986	1.048	8,1	1.553	12,0	9.654	74,8	8.493	65,8	861	6,7	255	2,0	4,6
1987	963	7,5	1.534	11,9	9.825	76,3	8.504	66,0	919	7,1	350	2,7	4,6
1988	1.142	8,9	1.534	11,9	9.598	74,6	8.170	63,5	925	7,2	332	2,6	4,9
1989	1.121	8,6	1.528	11,8	10.049	77,3	8.259	63,6	989	7,6	331	2,5	5,3
1990	1.246	9,5	1.625	12,3	11.096	84,2	8.517	64,7	1.024	7,8	360	2,7	6,0
1991	1.221	9,1	1.638	12,2	10.943	81,7	8.367	62,5	1.019	7,6	334	2,5	6,6
1992	1.197	8,8	1.581	11,6	12.333	90,6	9.789	71,9	962	7,1	300	2,2	7,6
1993	1.194	8,6	1.581	11,4	12.907	93,4	10.545	76,3	830	6,0	431	3,1	8,3
1994	1.122	8,0	1.487	10,6	12.618	90,3	11.188	80,1	867	6,2	451	3,2	8,8
1995	1.157	8,2	1.458	10,4	11.990	85,2	10.618	75,4	838	6,0	390	2,8	9,2
1996	1.162	8,2	1.566	11,1	11.278	79,9	11.000	77,9	934	6,6	419	3,0	9,4
1997	1.220	8,6	1.485	10,5	11.464	81,1	10.844	76,7	921	6,5	517	3,7	9,7
1998	1.252	8,9	1.461	10,3	11.691	82,7	11.585	81,9	870	6,2	494	3,5	9,4

<sup>1)</sup> nach dem jeweiligen Gebietsstand

<sup>2)</sup> Ereignisortsprinzip, ab 1983 Wohnortsprinzip

<sup>3)</sup> an der Bevölkerung

Quelle: Bevölkerungsfortschreibung der Stadt Regensburg

### 15.3 Arbeitslose und Offene Stellen im Hauptamtsbereich <sup>1)</sup> des Arbeitsamtes Regensburg



Jahr	Arbeitslose insgesamt	darunter							Arbeitslosenquote <sup>3)</sup>	Offene Stellen
		Männer	Arbeiter	Ausländer	unter 20 Jahren	ältere Arbeitslose <sup>2)</sup>	Schwerbehinderte	Teilzeitarbeitslose		
1961	1.296	985	.	.	.	.	.	.	.	2.332
1962	1.005	694	.	.	.	.	.	.	.	2.815
1963	1.426	1.039	.	.	.	.	.	.	.	3.180
1964	.	.	.	.	.	.	.	.	.	.
1965	.	.	.	.	.	.	.	.	.	.
1966	.	.	.	.	.	.	.	.	.	.
1967	2.929	1.886	.	.	.	.	.	.	.	1.089
1968	2.139	1.395	.	.	.	.	.	.	.	1.782
1969	1.114	719	.	.	.	.	.	.	.	4.012
1970	711	429	.	.	.	.	.	.	.	4.721
1971	915	408	.	.	.	.	.	.	.	3.345
1972	1.042	515	.	.	.	.	.	.	.	3.158
1973	1.160	610	.	.	.	.	.	.	.	3.472
1974	2.659	1.512	.	.	.	.	.	.	.	1.658
1975	5.909	3.515	.	.	.	.	.	.	.	836
1976	6.150	3.392	.	.	.	.	.	.	.	822
1977	6.549	3.161	.	337	603	189	.	1.186	6,8	749
1978	6.400	2.722	.	327	515	190	271	1.347	6,6	933
1979	5.214	2.094	.	254	372	238	374	1.165	5,4	1.129
1980	5.409	2.205	.	248	394	256	452	1.079	5,6	1.108
1981	7.290	3.205	.	443	604	333	555	1.260	7,4	691
1982	10.227	5.275	.	682	944	411	689	1.329	10,4	409
1983	11.785	6.101	.	729	1.058	419	785	1.334	12,0	279
1984	11.566	5.991	.	668	851	370	745	1.166	11,8	325
1985	11.668	6.044	.	646	795	328	693	1.094	12,0	356
1986	10.946	5.596	.	687	648	315	686	1.042	11,4	569
1987	10.465	5.182	.	700	538	378	750	1.105	10,8	678
1988	10.557	4.939	.	617	462	447	778	1.136	11,0	878
1989	9.549	4.343	.	551	305	462	755	1.021	8,7	987
1990	8.360	3.681	.	463	242	507	723	1.023	7,4	1.354
1991	7.040	3.486	.	588	186	520	704	855	6,0	1.555
1992	7.226	3.669	.	585	192	484	735	881	6,0	1.600
1993	9.391	4.774	.	888	287	.	847	1.104	7,6	1.505
1994	9.949	5.010	.	930	311	.	865	1.162	8,0	1.366
1995	9.678	5.001	5.874	1.027	328	1.984	893	1.142	7,8	1.443
1996	11.182	6.012	6.835	1.356	353	2.294	951	1.301	8,9	1.323
1997	12.347	6.620	7.531	1.478	369	2.559	1.091	1.421	9,8	1.109
1998	11.823	6.181	7.099	1.385	343	2.695	1.140	1.500	9,3	1.651

<sup>1)</sup> Stadt- und Landkreis Regensburg; alle Angaben im Jahresdurchschnitt

<sup>2)</sup> bis 1992: 59 Jahre und älter; ab 1995: 55 Jahre und älter

<sup>3)</sup> Arbeitslose in % der abhängigen zivilen Erwerbspersonen

Quelle: Arbeitsmarktbericht des Arbeitsamtes Regensburg - eigene Berechnungen

## 15.4 Sozialversicherungspflichtig beschäftigte Arbeitnehmer <sup>1)</sup>



Jahr	Beschäftigte insgesamt	darunter							
		Arbeiter		Angestellte		Ausländer			
		insgesamt	männlich	insgesamt	männlich	insgesamt	männlich	Arbeiter	Angestellte
1978	66.285	36.405	24.481	29.880	13.337	2.664	1.504	2.172	492
1979	67.921	36.796	25.020	31.125	13.768	2.693	1.551	2.163	530
1980	69.683	37.447	25.522	32.236	14.046	2.948	1.743	2.314	634
1981	69.551	36.371	24.957	33.180	14.452	2.499	1.460	1.949	550
1982	68.267	35.174	24.097	33.093	14.306	2.196	1.268	1.713	483
1983	67.028	33.967	23.265	33.061	14.159	2.092	1.167	1.596	496
1984	67.259	33.819	22.962	33.440	14.324	2.051	1.137	1.561	490
1985	67.974	33.812	23.074	34.162	14.640	2.048	1.157	1.550	498
1986	69.787	34.879	23.924	34.908	15.011	2.126	1.243	1.620	506
1987	72.911	36.338	25.161	36.573	15.758	2.215	1.303	1.683	532
1988	74.689	37.256	26.320	37.433	16.152	2.326	1.419	1.779	547
1989	75.451	37.048	26.250	38.403	16.440	2.349	1.459	1.776	573
1990	78.450	38.626	27.491	39.824	17.082	2.643	1.676	2.028	615
1991	83.036	41.251	29.722	41.785	17.871	3.126	2.030	2.435	691
1992	85.996	42.332	30.635	43.664	18.434	3.870	2.552	3.073	797
1993	83.984	39.539	28.394	44.445	18.730	4.171	2.686	3.255	916
1994	84.454	39.469	28.460	44.985	18.823	4.420	2.834	3.466	954
1995	84.487	39.585	28.574	44.902	18.869	4.732	3.057	3.786	946
1996	83.795	38.461	27.373	45.334	19.286	4.576	2.897	3.605	971
1997	82.125	36.855	26.426	45.270	19.458	4.427	2.789	3.461	966
1998	83.738	38.284	27.686	45.454	19.714	4.644	3.013	3.682	962

<sup>1)</sup> erfasst sind alle Arbeitnehmer und Auszubildende, die nach dem Arbeitsförderungsgesetz kranken-, rentenversicherungs- oder beitragspflichtig sind. Nicht enthalten sind Selbständige, mithelfende Familienangehörige und Beamte sowie nicht der Versicherungspflicht unterliegende Arbeitnehmer; Stand jeweils 30.06.

Quelle: Bayerisches Landesamt für Statistik und Datenverarbeitung

## 15.5 Sozialversicherungspflichtig beschäftigte Arbeitnehmer <sup>1)</sup> nach Wirtschaftsabteilungen



Jahr	Be- schäftigte insgesamt	d a v o n									
		Land- u. Forst- wirtschaft	Energie Wasser Bergbau	Ver- arbeitendes Gewerbe	Bau- gewerbe	Handel	Verkehr u. Nachrichten- übermittlung	Kredit- institute	Dienst- leistungen	Org. ohne Erwerbs- charakter	Gebiets- körper- schaften
1978	66.285	210	918	20.102	5.384	12.502	5.369	2.732	11.762	1.640	5.666
1979	67.921	186	1.056	20.390	5.497	12.671	5.569	2.872	12.363	1.569	5.748
1980	69.683	162	1.092	20.641	5.806	12.929	5.842	2.897	12.922	1.591	5.801
1981	69.551	149	1.086	20.019	5.603	12.925	6.006	2.984	13.230	1.686	5.863
1982	68.267	120	1.086	19.363	4.939	12.531	5.932	3.022	13.708	1.743	5.823
1983	67.028	104	1.098	18.313	4.854	12.275	5.905	3.055	13.813	1.768	5.843
1984	67.259	107	1.123	18.228	4.666	12.331	5.800	3.089	14.183	1.857	5.875
1985	67.974	110	1.134	18.177	4.790	12.500	5.664	3.170	14.638	1.975	5.816
1986	69.787	108	1.146	19.257	4.835	12.266	5.519	3.186	15.549	1.867	6.054
1987	72.911	103	1.130	20.316	4.728	12.265	5.395	3.380	17.477	1.928	6.189
1988	74.689	102	1.128	23.372	4.926	12.019	5.358	3.472	16.244	1.949	6.119
1989	75.451	213	1.121	23.548	4.704	12.013	5.317	3.595	16.934	1.880	6.126
1990	78.450	211	1.137	25.262	4.620	12.099	5.435	3.725	17.905	1.880	6.176
1991	83.036	210	1.163	27.573	4.500	12.477	5.675	3.966	19.212	2.002	6.258
1992	85.996	194	1.198	28.575	4.529	12.536	5.777	4.010	20.780	2.034	6.363
1993	83.984	189	1.204	26.998	4.263	12.192	5.609	4.047	21.182	2.080	6.220
1994	84.454	81	1.185	26.868	4.162	11.634	5.766	4.014	22.382	2.137	6.225
1995	84.487	82	1.140	27.617	3.969	11.130	5.510	3.969	22.204	2.252	6.614
1996	83.795	92	1.112	26.967	3.580	11.171	5.392	4.295	22.328	1.912	6.946
1997	82.125	89	1.079	26.594	3.143	11.098	4.722	4.179	22.591	1.980	6.650
1998	83.738	86	1.013	28.366	2.997	9.830	4.548	4.148	23.879	2.174	6.697

<sup>1)</sup> erfaßt sind alle Arbeitnehmer und Auszubildende, die nach dem Arbeitsförderungsgesetz kranken-, rentenversicherungs- oder beitragspflichtig sind. Nicht enthalten sind Selbständige, mithelfende Familienangehörige und Beamte sowie nicht der Versicherungspflicht unterliegende Arbeitnehmer; Stand jeweils 30.06.

Quelle: Bayerisches Landesamt für Statistik und Datenverarbeitung

## 15.6 Preisindizes für die Lebenshaltung <sup>1)</sup>



Jahr	Alle privaten Haushalte		4-Personen-Haushalte von Beamten und Angestellten mit höherem Einkommen		4-Personen-Haushalte von Arbeitern und Angestellten mit mittlerem Einkommen		2-Personen Rentnerhaushalte mit geringem Einkommen		Wohnungsmieten insgesamt
	B a s i s j a h r								
	1962	1995	1962	1995	1962	1995	1962	1995	1995
1962	100,0	33,0	100,0	32,8	100,0	33,5	100,0	31,9	.
1963	102,9	34,0	102,5	33,6	103,0	34,5	103,5	33,0	.
1964	105,4	34,8	104,4	34,3	105,4	35,3	106,4	34,0	.
1965	108,7	35,9	107,2	35,1	109,0	36,5	110,7	35,3	.
1966	112,7	37,1	110,7	36,3	112,8	37,8	115,2	36,8	.
1967	114,6	37,8	113,1	37,1	114,4	38,4	116,8	37,3	.
1968	116,4	38,4	115,7	37,9	115,9	38,8	118,5	37,8	.
1969	118,6	39,1	117,7	38,6	118,3	39,6	122,0	39,0	.
1970	122,6	40,5	121,6	39,9	122,1	40,9	126,0	40,2	.
1971	129,0	42,6	128,2	42,0	128,3	43,0	131,9	42,1	.
1972	136,1	44,9	135,2	44,3	135,1	45,3	139,4	44,5	.
1973	145,7	48,1	144,3	47,3	144,3	48,4	149,4	47,7	.
1974	155,8	51,4	154,6	50,7	154,1	51,7	159,2	50,9	.
1975	165,1	54,5	163,8	53,7	163,5	54,8	169,8	54,2	.
1976	172,1	56,8	170,8	56,0	170,6	57,2	178,3	56,9	.
1977	178,5	58,9	177,1	58,1	176,6	59,2	184,6	58,9	.
1978	183,3	60,5	182,2	59,7	181,1	60,7	188,5	60,2	.
1979	190,8	63,0	189,9	62,2	188,0	63,0	194,9	62,3	.
1980	201,1	66,4	200,2	65,6	197,9	66,3	205,5	65,6	.
1981	213,9	70,6	213,4	69,9	210,4	70,5	218,0	69,6	.
1982	225,1	74,3	224,6	73,6	221,5	74,3	230,2	73,5	.
1983	232,5	76,7	232,2	76,1	228,8	76,7	238,0	76,0	.
1984	238,1	78,6	237,7	77,9	234,2	78,5	244,0	77,9	.
1985	243,1	80,2	242,9	79,6	238,9	80,1	248,7	79,4	.
1986	242,8	80,1	243,2	79,7	238,5	79,9	249,3	79,6	.
1987	243,4	80,3	244,4	80,1	238,6	80,0	248,6	79,4	.
1988	246,5	81,3	248,1	81,3	241,3	80,9	251,3	80,3	.
1989	253,3	83,6	254,8	83,5	248,2	83,2	258,7	82,6	.
1990	260,1	85,8	261,4	85,7	254,9	85,5	266,2	85,0	.
1991	269,6	89,0	271,0	88,8	264,5	88,7	275,8	88,1	75,0
1992	280,4	92,5	281,7	92,3	275,4	92,3	287,2	91,7	82,7
1993	290,5	95,6	292,0	95,7	285,5	95,7	298,0	95,2	91,2
1994	298,1	98,4	300,0	98,3	293,5	98,4	307,2	98,1	96,0
1995	303,0	100,0	305,1	100,0	298,4	100,0	313,1	100,0	100,0
1996	307,0	101,3	309,3	101,4	302,2	101,3	317,3	101,3	103,4
1997	312,6	103,2	313,8	102,9	307,5	103,1	324,3	103,6	106,3
1998	315,5	104,1	316,6	103,8	310,3	104,0	328,7	105,0	108,0

<sup>1)</sup> im früheren Bundesgebiet; im Jahresdurchschnitt

Quelle: Statistisches Bundesamt

## 15.7 Verkehrswesen



Jahr	Individualverkehr <sup>1)</sup>				Öffentlicher Personennahverkehr					
	zugelassene Kraftfahr- zeuge insgesamt	darunter			Bus- linien	Linien- länge (in km)	Anzahl Busse	Wagen- kilometer (in Mio.)	Be- förderte Personen (in Mio.)	Erlöse aus dem Fahrkarten- verkauf (in 1000 DM)
		Pkw	Krafträder	Lkw u. Zug- maschinen						
1950	6.435	2.257	2.640	1.513	.	.	.	.	.	.
1951	7.153	2.677	2.758	1.689	.	.	.	.	.	.
1952	7.728	3.074	3.215	1.413	.	.	.	.	.	.
1953	9.090	3.811	3.626	1.630	.	.	.	.	.	.
1954	10.559	4.564	4.329	1.630	.	.	.	.	.	.
1955	11.926	5.321	4.757	1.808	.	.	.	.	.	.
1956	10.351	5.905	2.730	1.673	.	.	.	.	.	.
1957	11.604	6.964	2.874	1.727	.	.	.	.	.	.
1958	11.954	7.787	2.323	1.799	.	.	.	.	.	.
1959	13.217	9.245	2.037	1.886	.	.	.	.	.	.
1960	15.082	11.162	1.862	2.004	.	.	.	.	.	.
1961	15.829	12.339	1.294	2.139	.	.	.	.	.	.
1962	17.850	14.609	1.069	2.115	.	.	.	.	.	.
1963	19.424	16.253	855	2.257	.	.	.	.	.	.
1964	21.203	18.090	649	2.392	.	.	.	.	.	.
1965	22.292	19.237	509	2.456	.	55	51	2,4	17,1	.
1966	23.783	20.918	419	2.356	.	54	61	2,8	17,1	.
1967	25.270	22.474	402	2.311	.	57	58	3,2	17,5	.
1968	25.719	23.090	348	2.197	.	58	64	3,1	17,8	.
1969	27.218	24.438	321	2.357	.	60	69	3,2	18,2	.
1970	29.158	26.210	282	2.555	.	60	74	3,3	19,2	.
1971	29.398	26.444	225	2.622	.	61	69	3,3	21,1	.
1972	37.882	33.828	429	3.497	.	83	85	3,6	21,5	.
1973	39.200	35.091	479	3.495	.	87	86	4,0	21,7	.
1974	39.156	35.028	493	3.497	.	88	90	4,0	21,5	.
1975	40.684	36.616	559	3.379	.	89	90	4,0	20,5	.
1976	42.687	38.428	684	3.438	.	83	97	3,9	19,4	.
1977	45.708	40.979	1.075 <sup>2)</sup>	3.254	10	109	100	4,0	19,2	9.764
1978	48.256	43.173	1.192	3.459	10	108	99	4,0	19,3	10.467
1979	50.150	44.761	1.346	3.559	10	109	92	4,0	19,5	11.257
1980	51.214	45.388	1.623	3.668	10	117	94	4,0	18,8	11.040
1981	51.966	45.765	1.979	3.658	10	118	89	4,0	17,9	14.388
1982	52.833	46.253	2.392	3.587	10	119	88	4,0	18,1	14.348
1983	54.420	47.421	2.744	3.608	10	119	93	4,1	16,9	13.989
1984	55.598	48.490	2.887	3.563	13	208	97	4,1	15,7	15.242
1985	56.852	49.511	3.018	3.647	14	236	108	4,6	16,3	17.162
1986	59.270	51.911	2.906	3.719	15	288	105	4,6	17,2	17.760
1987	62.031	54.578	2.872	3.775	17	321	117	4,8	17,2	17.710
1988	63.323	55.911	2.844	3.699	17	328	119	5,0	17,1	17.723
1989	65.824	58.083	2.882	3.771	27	632	158	5,4	18,1	18.416
1990	68.462	60.342	3.011	3.951	30	672	160	6,4	18,2	24.504
1991	72.367	63.869	3.212	4.071	41	986	197	7,0	20,1	28.758
1992	74.504	65.630	3.500	4.098	69	1.414	231	8,4	22,6	35.435
1993	73.967	64.818	3.779	4.085	69	1.452	238	9,0	24,7	38.833
1994	73.107	63.582	4.061	4.168	71	1.593	246	9,4	25,7	40.785
1995	74.165	64.358	4.263	4.221	60	1.598	257	10,2	26,1	43.425
1996	75.110	65.082	4.454	4.268	60	1.695	271	10,9	27,5	45.328
1997	76.693	65.376	4.853	5.143	60	1.733	275	11,2	27,5	47.117
1998	78.568	66.565	5.221	5.455	65	1.808	288	11,6	27,7	49.594

<sup>1)</sup> ohne Bahn, Post, Streitkräfte, Kfz-Anhänger; bis einschließlich 1971 ohne, ab 1972 incl. stillgelegter Fahrzeuge; Stand jeweils 31.12.

<sup>2)</sup> ab 1977 incl. Kleinkrafträder

15.8 Fremdenverkehr <sup>1)</sup>

Jahr	Betten <sup>2)</sup>		Ankünfte			Übernachtungen			Bettenbelegung <sup>3)</sup>		
	insges.	in Hotels	insgesamt	aus dem Ausland	in Hotels	insgesamt	aus dem Ausland	in Hotels	insges.	in Hotels	in Gasthöfen
1955	1.108	.	115.169	7.448	.	171.720	11.132	.	.	.	.
1956	1.108	.	129.014	8.976	.	181.788	11.940	.	.	.	.
1957	1.169	.	127.040	9.719	.	185.910	12.871	.	.	.	.
1958	1.242	.	128.492	10.215	.	191.521	13.576	.	.	.	.
1959	1.281	.	129.435	11.538	.	195.636	15.146	.	.	.	.
1960	1.271	.	127.059	12.480	.	196.068	19.007	.	.	.	.
1961	1.271	.	136.104	11.720	.	198.565	18.590	.	.	.	.
1962	1.277	.	136.849	12.710	.	199.066	19.219	.	.	.	.
1963	1.277	.	122.629	14.143	.	194.352	20.285	.	.	.	.
1964	1.277	.	130.159	17.949	.	204.592	26.443	.	.	.	.
1965	1.291	.	129.983	16.393	.	199.633	21.066	.	.	.	.
1966	1.277	.	121.069	16.146	.	171.720	21.385	.	.	.	.
1967	1.277	.	127.567	15.208	.	179.466	20.519	.	.	.	.
1968	1.228	.	138.949	13.738	.	205.615	18.605	.	.	.	.
1969	1.321	.	141.538	17.104	.	228.489	28.126	.	.	.	.
1970	1.320	.	129.026	14.236	.	224.249	25.969	.	.	.	.
1971	1.320	.	138.980	17.802	.	222.594	28.908	.	.	.	.
1972	.	.	127.548	16.290	.	211.588	28.931	.	.	.	.
1973	.	.	125.030	15.020	.	211.065	24.857	.	.	.	.
1974	.	.	.	14.549	.	.	20.956	.	.	.	.
1975	.	.	.	14.818	.	.	22.597	.	.	.	.
1976	.	.	.	15.196	.	.	24.333	.	.	.	.
1977	.	.	132.821	22.174	105.161	225.440	28.256	163.328	.	.	.
1978	.	.	140.300	21.892	112.875	226.340	.	182.077	.	.	.
1979	.	.	154.030	21.807	123.412	280.994	.	209.094	.	.	.
1980	.	.	163.040	24.098	130.725	287.849	.	215.136	.	.	.
1981	1.873	1.453	164.176	24.000	139.750	293.573	41.436	230.244	43,7	43,7	.
1982	1.919	1.450	159.539	27.889	135.662	283.832	48.027	221.923	41,6	42,5	32,5
1983	1.924	1.459	158.621	29.754	135.944	267.838	46.563	213.963	39,0	40,5	30,6
1984	1.894	1.491	156.810	30.777	136.692	263.700	49.581	217.326	38,5	40,1	29,6
1985	1.958	1.521	160.503	31.145	136.736	270.530	51.540	219.363	38,5	40,0	33,3
1986	2.157	1.687	176.033	33.015	148.931	309.012	60.187	250.546	39,9	41,2	33,8
1987	2.411	1.941	192.121	35.395	165.135	324.392	58.711	268.606	37,2	38,3	32,6
1988	2.561	2.102	207.219	37.848	179.487	358.905	62.791	298.056	38,7	39,1	37,1
1989	2.833	2.381	233.575	49.416	205.664	403.057	81.849	342.535	39,5	39,6	39,9
1990	2.964	2.499	257.383	60.385	226.240	461.284	103.581	390.363	43,3	43,1	47,8
1991	2.913	2.450	260.672	60.785	230.868	461.792	98.381	392.671	44,3	44,1	44,6
1992	3.002	2.466	249.288	57.092	220.609	455.392	96.277	383.694	43,3	43,1	39,3
1993	3.174	2.614	244.395	48.842	214.245	453.919	87.055	381.683	40,2	40,3	36,0
1994	3.354	2.774	239.334	51.551	207.622	456.791	91.943	383.655	37,9	38,2	33,4
1995	3.650	3.106	251.084	53.571	220.092	485.041	98.049	416.086	38,4	38,8	32,2
1996	4.165	3.641	262.604	53.248	231.510	491.566	92.558	424.717	32,6	32,1	30,6
1997	4.314	3.796	278.731	64.049	249.781	505.918	108.868	446.769	32,4	32,6	23,9
1998	4.387	3.894	311.451	70.352	283.125	561.073	122.068	501.097	35,2	35,5	28,7

<sup>1)</sup> in Beherbergungsbetrieben mit mehr als 8 Gästebetten

<sup>2)</sup> Jahresdurchschnitt

<sup>3)</sup> (Übernachtungen x 100) / (Betten x Tage des Berichtszeitraums)

Quelle: Fremdenverkehrsstatistik der Stadt Regensburg

## 15.9 Krankenhauswesen <sup>1)</sup>



Jahr	Planbetten insgesamt	Krankenhauspersonal					Krankenhausversorgung <sup>2)</sup>			
		Ärzte	Pflege- dienst	med. - techn. Dienst	Versor- gungs- dienst <sup>3)</sup>	Ver- waltungs- dienst	Patienten	Pflegetage (in 1000)	Aus- lastung in % <sup>4)</sup>	durch- schnittl. Verweildauer in Tagen <sup>5)</sup>
1977	3.526	183	680	131	650	.	39.236	597	83	15
1978	3.500	.	.	.	.	.	.	.	.	.
1979	3.327	.	.	.	.	.	.	.	.	.
1980	3.286	197	797	136	658	.	41.845	570	82	14
1981	3.252	.	.	.	.	.	.	.	.	.
1982	3.220	.	.	.	.	.	.	.	.	.
1983	2.939	204	776	141	600	.	41.933	540	83	13
1984	2.887	230	739	211	668	.	41.198	519	84	13
1985	2.887	233	782	169	638	.	42.671	516	82	12
1986	2.847	243	807	159	645	.	46.975	515	81	11
1987	2.802	233	822	139	645	.	48.492	508	79	10
1988	2.793	250	831	171	614	.	47.284	505	79	11
1989	2.655	256	898	170	545	.	46.684	503	83	11
1990	.	265	916	165	547	.	46.758	507	84	11
1991	2.324	280	957	242	458	.	52.179	774	80	15
1992	2.267	555	.	.	.	.	55.973	784	86	14
1993	2.442	545	947	613	326	250	68.004	842	86	12
1994	2.506	655	1.288	808	426	280	69.713	865	87	12
1995	2.514	750	1.827	839	458	362	73.346	851	86	12
1996	2.471	755	1.913	959	450	389	74.525	826	87	11
1997	2.401	813	1.968	915	461	386	76.859	766	85	10
1998	2.671	877	2.207	1.325	457	444	83.180	788	86	10

<sup>1)</sup> ab 01.06.1992 Klinikum der Universität Regensburg in Betrieb

<sup>2)</sup> bis 1990 Akutkrankenhäuser; ab 1991 Plankrankenhäuser

<sup>3)</sup> bis einschl. 1991 incl. Verwaltungsdienst

<sup>4)</sup> (Pflegetage x 100) : (Betten x Tage des Berichtszeitraums)

<sup>5)</sup> Pflegetage : Patienten

Quelle: Bayerisches Landesamt für Statistik und Datenverarbeitung, Angaben der einzelnen Krankenhäuser

### 15.10 Schüler an den Volksschulen, Realschulen und Gymnasien



Jahr	Volksschulen			Realschulen			Gymnasien		
	Schüler am 01.10.								
	insgesamt	davon		insgesamt	davon		insgesamt	davon	
männlich		weiblich	männlich		weiblich	männlich		weiblich	
1961	10.965	5.517	5.448	2.605	1.332	1.273	3.909	2.644	1.265
1962	10.902	5.488	5.414	2.660	1.340	1.320	3.975	2.664	1.311
1963	10.729	5.345	5.384	2.768	1.439	1.329	4.031	2.734	1.297
1964	10.885	5.484	5.401	2.827	1.455	1.372	4.185	2.796	1.389
1965	10.781	5.404	5.377	2.917	1.511	1.406	4.395	2.911	1.484
1966	10.715	5.396	5.319	2.087	1.124	963	4.799	3.184	1.615
1967	10.158	5.065	5.093	2.122	1.038	1.084	5.003	3.295	1.708
1968	10.292	5.137	5.155	2.254	1.056	1.198	5.310	3.461	1.849
1969	11.131	5.570	5.561	2.301	1.037	1.264	5.598	3.612	1.986
1970	11.174	5.599	5.575	2.358	1.092	1.266	5.866	3.713	2.153
1971	11.133	5.592	5.541	2.511	1.180	1.331	6.269	3.861	2.408
1972	11.037	5.579	5.458	2.416	1.086	1.330	6.555	3.953	2.602
1973	11.031	5.633	5.398	2.343	997	1.346	6.801	3.979	2.822
1974	11.003	5.618	5.385	2.365	988	1.377	6.890	3.989	2.901
1975	10.571	5.400	5.171	2.326	988	1.338	6.938	3.977	2.961
1976	10.142	5.170	4.972	2.296	956	1.340	6.863	3.925	2.938
1977	9.665	4.914	4.751	2.296	969	1.327	7.081	4.077	3.004
1978	9.090	4.483	4.607	2.303	964	1.339	7.031	4.013	3.018
1979	8.058	4.128	3.930	2.333	970	1.363	7.030	3.272	3.758
1980	7.474	3.840	3.634	2.299	978	1.321	6.877	3.778	3.099
1981	6.801	3.525	3.276	2.355	987	1.368	6.680	3.669	3.011
1982	6.471	3.354	3.117	2.334	969	1.365	6.448	3.545	2.903
1983	6.082	3.184	2.898	2.233	945	1.288	6.167	3.391	2.776
1984	5.786	3.048	2.738	2.112	859	1.253	5.866	3.202	2.664
1985	5.428	2.810	2.618	1.908	777	1.131	5.643	3.054	2.589
1986	5.246	2.675	2.571	1.781	741	1.040	5.447	2.948	2.499
1987	5.173	2.666	2.507	1.697	672	1.025	5.253	2.832	2.421
1988	5.274	2.659	2.615	1.608	654	954	5.162	2.775	2.387
1989	5.385	2.720	2.665	1.596	619	977	5.220	2.768	2.452
1990	5.576	2.794	2.782	1.565	606	959	5.293	2.783	2.510
1991	5.652	2.884	2.768	1.545	577	968	5.506	2.878	2.628
1992	5.653	2.921	2.732	1.646	636	1.010	5.647	2.936	2.711
1993	5.803	2.967	2.836	1.692	671	1.021	5.795	2.977	2.818
1994	5.976	3.092	2.884	1.828	745	1.083	5.958	3.004	2.954
1995	6.177	3.186	2.991	1.923	788	1.135	6.012	3.001	3.011
1996	6.353	3.273	3.080	2.054	858	1.196	6.162	3.059	3.103
1997	6.447	3.339	3.108	2.146	895	1.251	6.278	3.066	3.212
1998	6.609	3.437	3.172	2.236	946	1.290	6.342	3.060	3.282

Quelle: Bayerisches Landesamt für Statistik und Datenverarbeitung; Schulverwaltungsamt

## 15.11 Städtische Ver- und Entsorgung



Jahr	Versorgung			Müllentsorgung				
	Gas- versorgung in Mio. kWh <sup>1)</sup>	Wasser- versorgung in Mio m <sup>3</sup>	Strom- versorgung in Mio. kWh <sup>2)</sup>	angeschl. Einwohner (in 1000)	Müllmenge in t (in 1000)	Müllent- leerungen insgesamt	110 l Tonnen	1,1 m <sup>3</sup> Großbeh.
1961	13,0	6,7	114,6	118	35	.	.	.
1962	13,6	7,2	130,0	119	33	.	.	.
1963	14,7	7,6	142,6	120	29	.	.	.
1964	15,7	8,1	156,2	122	29	.	.	.
1965	18,3	7,7	171,5	123	30	.	.	.
1966	18,8	8,6	186,1	123	30	.	.	.
1967	20,0	8,7	200,9	124	35	.	.	.
1968	21,7	8,7	221,7	124	45	.	.	.
1969	26,3	9,2	246,2	129	45	.	.	.
1970	30,7	9,5	268,6	131	47	.	.	.
1971	35,3	9,6	297,2	132	50	.	.	.
1972	43,2	10,0	340,2	132	53	.	.	.
1973	56,9	10,8	360,5	134	50	.	.	.
1974	33,8	10,9	383,2	133	50	.	.	.
1975	42,9	11,1	393,7	132	50	.	.	.
1976	63,7	11,9	535,9	130	50	.	.	.
1977	846,2	10,6	542,3	134	.	31.287	29.856	1.431
1978	1.050,8	10,4	570,8	133	.	31.727	30.023	1.704
1979	1.052,3	10,8	585,6	135	.	31.595	29.692	1.903
1980	1.153,2	11,0	606,4	135	.	31.482	29.442	2.040
1981	1.161,9	11,0	604,4	135	.	31.599	29.447	2.152
1982	1.212,4	11,1	616,7	134	.	31.848	29.553	2.295
1983	1.619,0	11,2	632,6	129	.	31.792	29.373	2.419
1984	1.709,4	10,8	658,2	129	.	31.770	29.328	2.442
1985	1.790,0	10,7	684,2	129	.	31.871	29.180	2.691
1986	1.711,2	10,8	729,0	129	.	32.029	29.135	2.894
1987	1.770,1	11,0	784,0	129	.	31.875	28.912	2.963
1988	1.720,6	11,2	799,5	129	30	31.802	28.723	3.079
1989	1.859,9	10,6	822,2	130	34	31.580	28.335	3.245
1990	1.907,0	11,1	869,1	131	35	31.062	27.727	3.335
1991	2.029,8	11,3	927,2	133	33	28.305	25.193	3.112
1992	1.821,7	11,2	972,2	137	33	27.406	24.414	2.992
1993	2.036,7	11,1	962,6	139	28	26.755	23.900	2.855
1994	1.981,4	11,3	980,2	140	28	26.023	23.060	2.963
1995	2.197,5	11,0	1.015,5	141	29	26.445	23.490	2.955
1996	2.413,3	10,8	1.032,6	141	29	26.579	23.608	2.971
1997	2.204,9	10,6	1.043,6	141	29	27.223	24.125	3.098
1998	2.281,4	10,7	1.068,1	141	30	27.422	24.276	3.146

<sup>1)</sup> bis 1976 Angaben in Mio m<sup>3</sup> ; ab 1.10.74 Erdgasversorgung

<sup>2)</sup> bis einschließlich 1975 Versorgung südlich der Donau durch die Stadtwerke; nördlich durch die OBAG;  
ab 1977 Versorgung durch die REWAG

Quelle: Geschäftsbericht der Regensburger Energie- u. Wasserversorgungs AG & Co. KG;  
Amt für Abfallentsorgung, Straßenreinigung und Fuhrpark der Stadt Regensburg

## 15.12 Verkehrsunfälle, Brandschutzwesen und Strafbare Handlungen



Jahr	Verkehrsunfälle				Brandschutzwesen		Strafbare Handlungen	
	insgesamt	darunter			Einsätze insgesamt	darunter Brände	insgesamt	darunter Diebstahl
		ohne Personen- schäden	Getötete	Verletzte				
1949	589	.	12	354	.	.	.	.
1950	848	.	15	493	.	.	.	.
1951	1.084	484	14	719	.	.	.	.
1952	1.027	473	8	672	.	.	.	.
1953	1.137	477	22	796	.	.	.	.
1954	1.339	573	26	924	.	.	.	.
1955	1.621	731	14	1.106	.	.	6.571	2.022
1956	1.660	764	29	1.097	.	.	6.918	2.086
1957	1.608	759	21	1.013	.	.	7.496	2.358
1958	1.973	1.099	20	1.062	.	.	6.387	2.301
1959	2.230	1.274	21	1.165	461	158	7.129	2.712
1960	2.788	1.672	15	1.400	479	145	7.181	2.782
1961	2.743	1.810	17	1.152	537	128	6.444	2.301
1962	2.807	2.007	16	956	618	126	6.569	2.486
1963	3.071	2.234	19	1.074	595	117	5.647	2.412
1964	3.252	2.457	26	949	634	128	6.120	2.976
1965	3.164	2.410	21	1.057	758	123	7.181	3.510
1966	3.346	2.562	25	915	592	114	6.483	3.531
1967	3.141	2.299	18	970	706	156	8.207	4.400
1968	3.204	2.445	20	937	608	155	8.612	4.980
1969	3.179	2.404	16	988	625	134	8.686	5.194
1970	3.692	2.818	40	1.114	849	131	8.215	5.015
1971	3.367	2.592	16	985	879	206	7.478	4.822
1972	3.410	2.607	16	1.017	924	198	7.081	4.252
1973	3.199	2.528	21	866	1.029	229	8.063	5.060
1974	3.220	2.481	14	927	1.054	206	10.062	6.661
1975	3.241	2.474	26	955	1.103	205	9.247	6.009
1976	3.517	2.738	18	990	1.173	300	8.663	5.863
1977	3.894	3.005	26	1.159	1.333	190	9.194	6.358
1978	3.776	2.982	17	1.008	1.232	195	9.283	6.326
1979	4.345	3.472	20	1.061	1.442	192	10.316	6.575
1980	4.534	3.621	16	1.180	1.475	212	11.717	7.495
1981	4.360	3.440	20	1.148	1.473	294	12.149	7.285
1982	4.564	3.650	13	1.198	1.470	218	11.100	6.349
1983	4.458	3.461	11	1.259	1.532	216	11.406	6.996
1984	4.552	3.673	12	1.091	1.513	272	11.154	6.736
1985	4.778	3.950	9	992	1.571	209	10.148	6.180
1986	4.668	3.818	13	1.074	1.531	212	10.229	5.958
1987	4.940	4.160	6	930	1.645	204	9.763	5.748
1988	4.809	4.032	3	970	1.809	212	9.561	5.551
1989	4.907	4.030	9	1.094	1.481	202	10.081	5.825
1990	4.671	3.842	4	1.033	<sup>1)</sup> 2.160	205	9.711	5.671
1991	4.430	3.683	5	957	1.752	241	12.086	7.137
1992	4.562	3.719	13	2.034	1.700	232	12.471	7.748
1993	4.334	3.565	7	956	1.731	228	12.291	7.598
1994	4.112	3.312	10	1.049	1.736	186	13.002	7.788
1995	4.173	3.381	9	992	1.588	193	13.073	7.396
1996	4.377	3.576	4	1.030	1.525	208	13.436	7.344
1997	4.156	3.407	2	967	1.679	199	13.100	7.372
1998	4.189	3.406	5	1.014	1.520	183	13.130	6.808

<sup>1)</sup> stark erhöht durch Unwetter

### 15.13 Kommunalfinanzen <sup>1)</sup>



Jahr	Steuer- einnahmen insgesamt	darunter							Gewerbe- steuer- umlage (Ausgabe)
		Grundsteuer A	Grundsteuer B	Gewerbe- steuer	Anteil an der Einkommen- steuer <sup>2)</sup>	Zuschlag zur Grund- erwerbsteuer	Hunde- steuer	Umsatz- steuerbe- teiligung	
1977	136.834	79	16.270	71.503	44.528	2.504	177	.	19.698
1978	138.346	95	17.051	71.274	44.697	3.331	162	.	20.954
1979	149.220	94	17.580	80.530	47.379	2.297	157	.	22.657
1980	157.844	138	17.948	83.096	53.928	2.499	163	.	17.136
1981	160.104	129	19.009	83.434	54.832	2.419	251	.	16.867
1982	158.280	133	19.777	86.304	49.488	2.379	247	.	15.950
1983	142.478	133	20.814	69.019	51.148	1.085	277	.	11.571
1984	149.955	131	21.552	74.321	53.149	552	250	.	9.782
1985	168.692	135	23.323	91.043	53.358	593	237	.	11.890
1986	172.309	141	22.508	92.709	55.781	930	238	.	12.014
1987	174.147	140	23.789	89.858	59.467	665	227	.	10.305
1988	179.534	137	24.143	93.328	61.331	378	215	.	12.600
1989	187.192	138	24.685	96.610	65.195	359	204	.	13.169
1990	195.701	131	25.361	106.746	62.859	361	242	.	13.311
1991	214.414	129	27.364	114.452	71.589	661	218	.	17.182
1992	216.090	135	28.236	108.068	79.278	165	208	.	15.761
1993	252.475	124	29.451	142.846	79.694	161	198	.	10.903
1994	247.218	134	29.650	136.252	80.933	24	225	.	17.522
1995	239.298	131	33.056	127.812	78.094	.	205	.	23.712
1996	241.748	125	33.142	133.931	74.342	.	208	.	23.350
1997	298.555	124	35.432	185.403	77.367	.	230	.	30.300
1998	286.289	118	36.807	151.555	83.063	.	222	14.523	32.900

<sup>1)</sup> alle Angaben in 1000 DM

<sup>2)</sup> ab 1997 incl. Einkommensteuerersatzleistungen

Quelle: Stadtkämmerei der Stadt Regensburg



# Karten und Abbildungen





# Geburten und Sterbefälle in den Stadtbezirken

01.01.1994 bis 31.12.1998

Gesamtstadt:

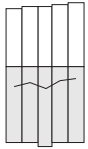

1 cm  $\hat{=}$  1 500 Geburten  
oder Sterbefälle

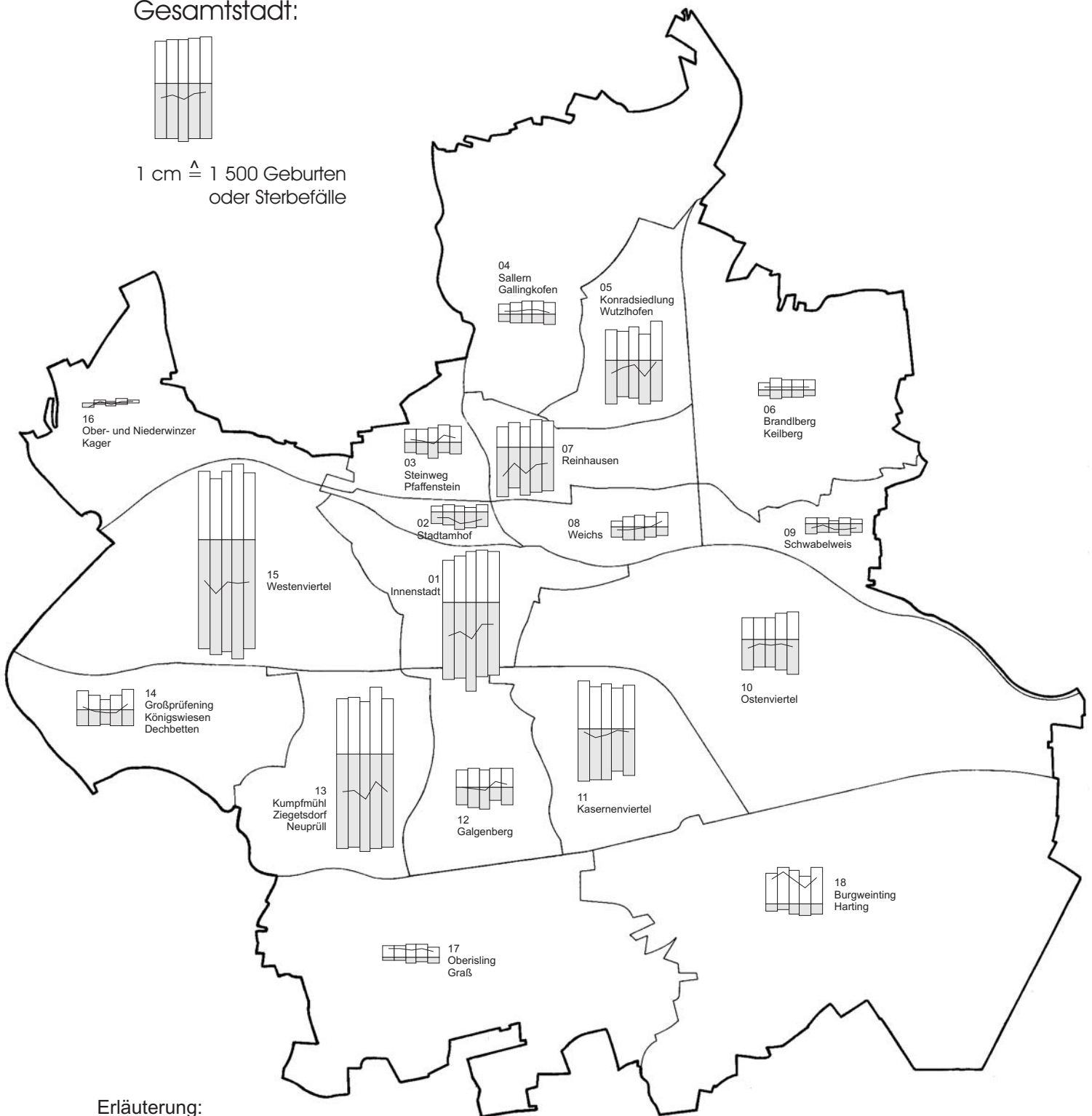

## Erläuterung:

1994 1998

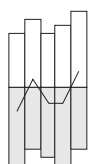

Geburten  
natürlicher Saldo  
Sterbefälle

1 cm  $\hat{=}$  150 Geburten oder Sterbefälle

# Zu- und Wegzüge in den Stadtbezirken

01.01.1994 bis 31.12.1998

Gesamtstadt:

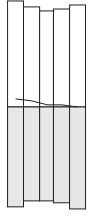

1 cm  $\hat{=}$  15 000 Zu- oder Wegzüge

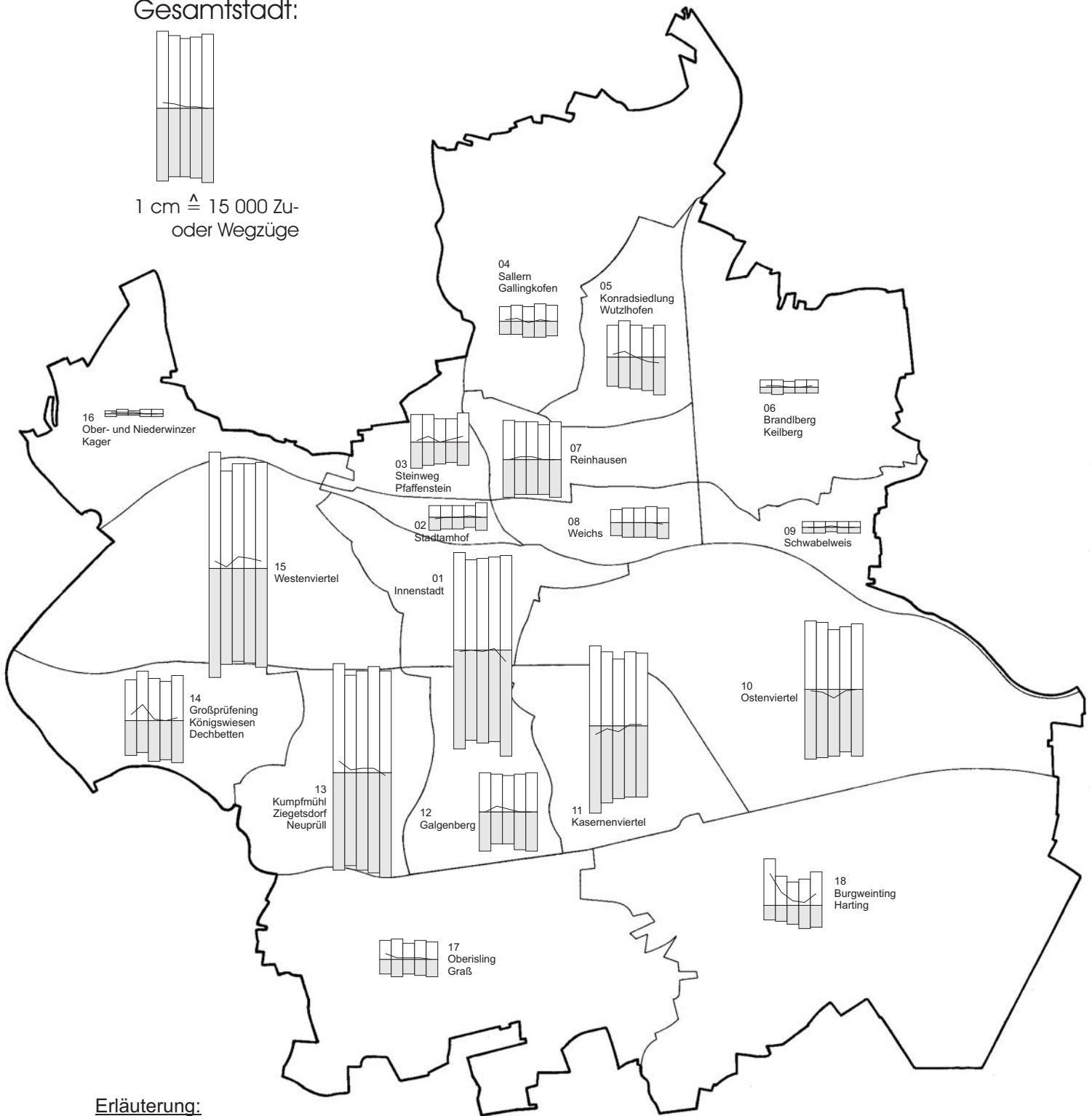

Erläuterung:

1994    1998

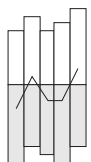

Zuzüge  
Wanderungssaldo  
Wegzüge

1 cm  $\hat{=}$  1 500 Zu- oder Wegzüge

# Bevölkerungsentwicklung in den Stadtbezirken

01.01.1994 bis 31.12.1998

Gesamtstadt:



1 cm  $\hat{=}$  2 000 Personen

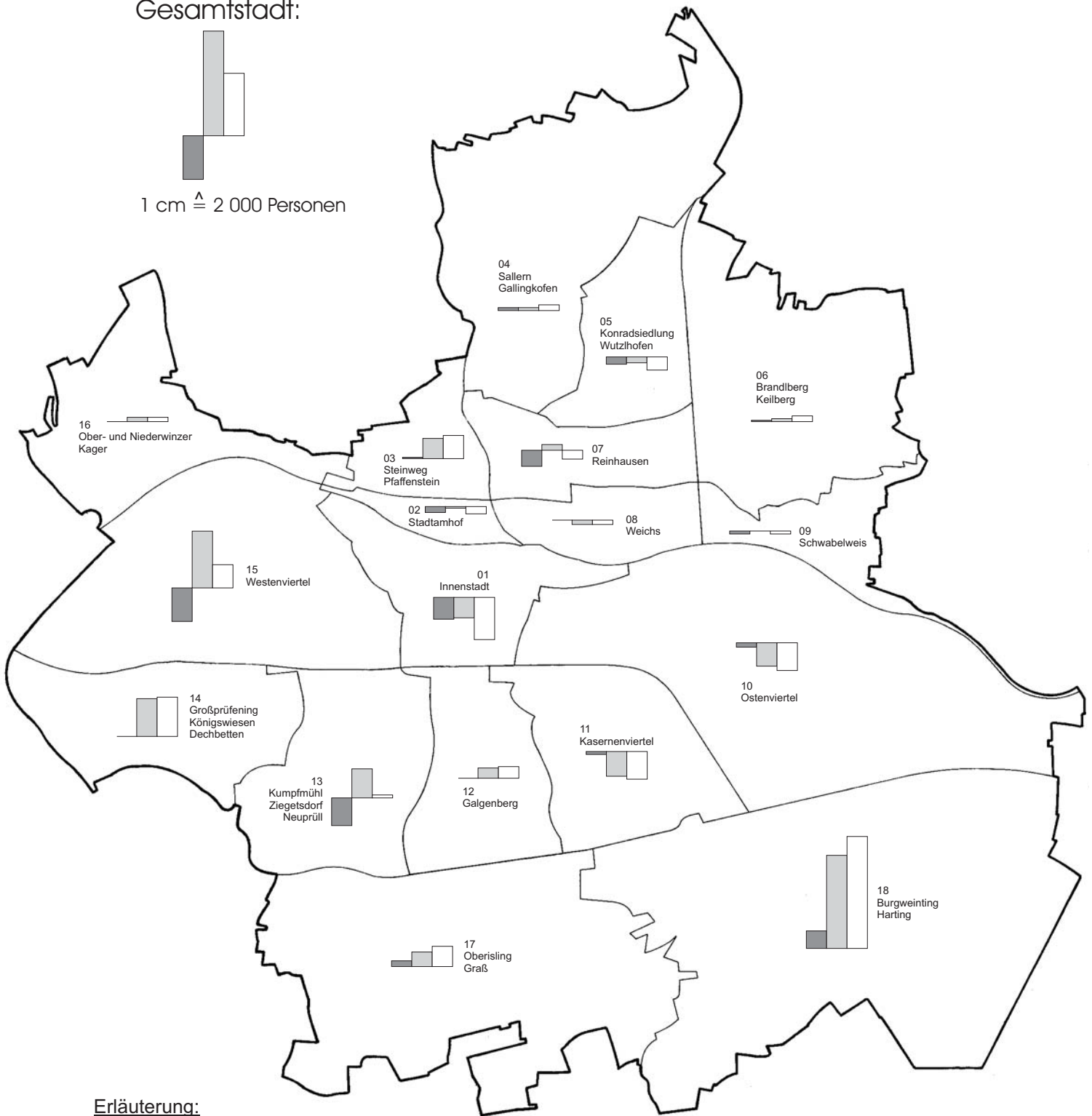

## Erläuterung:

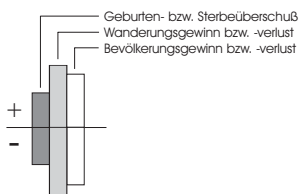

1 cm  $\hat{=}$  1 000 Personen

# Altersaufbau 1998 der Bevölkerung am 31.12.1998

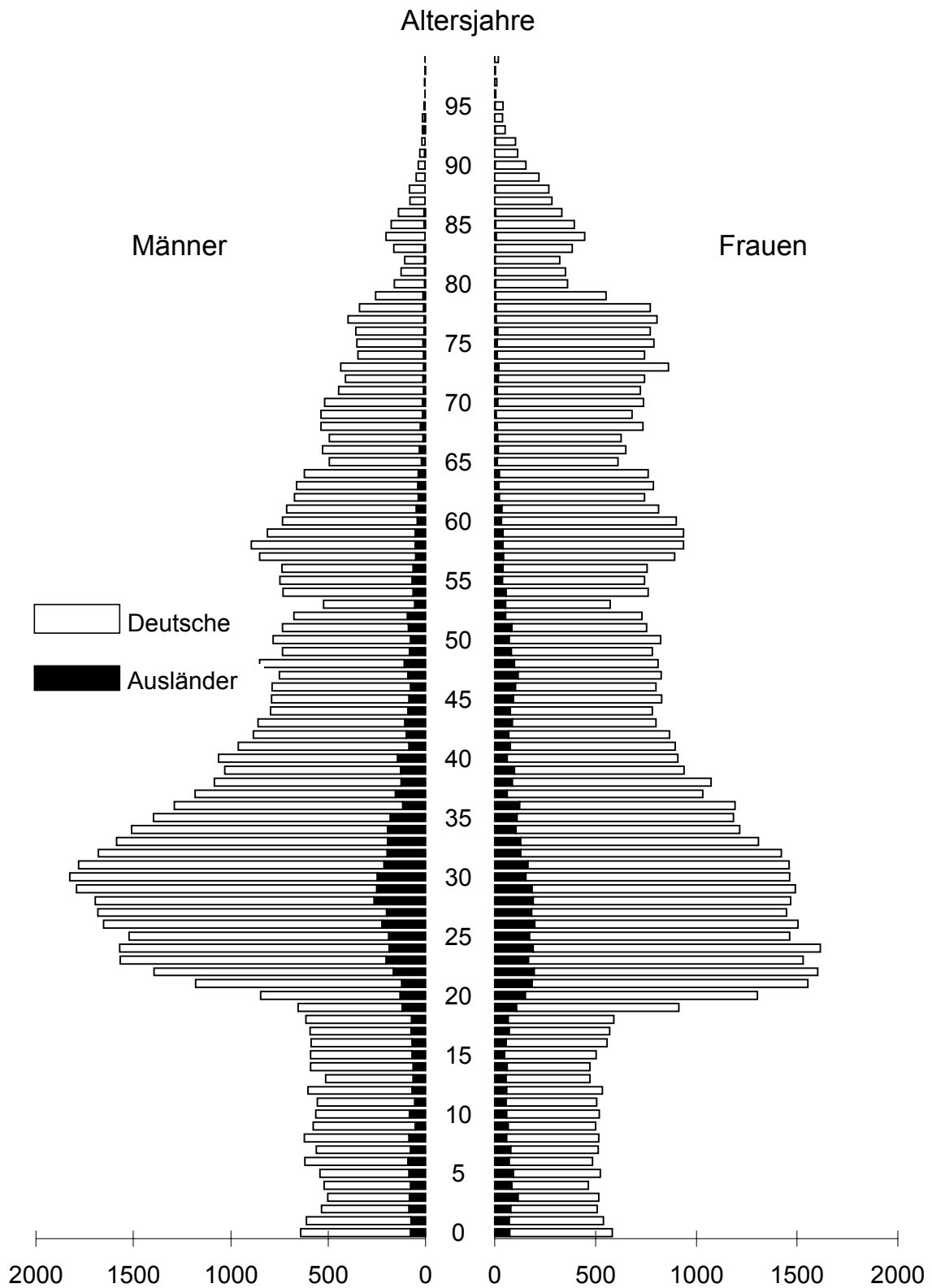

Quelle: Bevölkerungsstatistik der Stadt Regensburg

# Stichwortverzeichnis

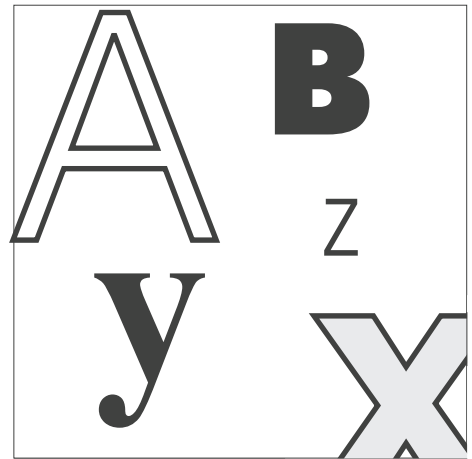



Abendgymnasium	8.3	- sozialversicherungspflichtig Beschäftigte	4.1, 15.4
Abendrealschule	8.3	- Umzüge nach Stadtbezirken	2.24
Abgang an Wohngebäuden, Wohnungen, Wohnräumen	3.3	- Wanderungsbewegung	2.21
Abwasser	5.10	Auslandsgäste	6.5
Allgemeinbildende Schulen	8.2	- im Städtevergleich	13.5
- langfristige Zeitreihe	15.10	- langfristige Zeitreihe	15.8
Allgemeine Geographische Angaben	1.1	- Übernachtungen	6.6
Altenheime	7.16	Auslandsumsätze im Verarbeitenden Gewerbe	4.6
Altersgruppen		Außerschulische Bildungseinrichtungen	8.10, 8.11
- der ausländischen Bevölkerung	2.10	Ausweise	10.1
- der deutschen Bevölkerung	2.10	Baufertigstellungen	
Altersruhegeld, Anträge	7.17	- im Städtevergleich	13.4
Altersstruktur		- im überregionalen Vergleich	14.9
- der Bevölkerung	2.9 ff.	- nach Stadtbezirken	12 ff.
- der Bevölkerung im überregionalen Vergleich	14.2	- Wohn- und Nichtwohngebäude	3.5
- der Ehescheidenden	2.15	- Wohngebäude (Bauherren)	3.4
- der Eheschließenden	2.14	Bauflächen nach dem Flächennutzungsplan	1.6
- der Gestorbenen	2.18	Baugenehmigungen	3.2
- nach besonderen Altersgruppen	2.11	- im Städtevergleich	13.4
Altglascontainer	9.2, 9.3	Baugewerbe, sozialversicherungspflichtig Beschäftigte	4.1
Altpapiercontainer	9.3	- langfristige Zeitreihe	15.5
Amtspflegschaften	7.8	- im überregionalen Vergleich	14.7
Amtsvormundschaften	7.8	Bauhauptgewerbe	4.8
Angestellte, Bruttomonatsverdienste	5.5	Bauherren (fertiggestellte Wohngebäude)	3.4
Ankünfte im Fremdenverkehr	6.5	Baukosten, veranschlagte	3.4, 3.5
- langfristige Zeitreihe	15.8	Baumaßnahmen an bestehenden Gebäuden	
Anspruchseinbürgerungen	2.25	- Fertigstellungen	3.5
Anwohnerparkplätze	10.7	- Genehmigungen	3.2
Anzeigen, Lebensmittelüberwachung	10.1	Bauüberhang	3.6
Arbeiter, Bruttostundenverdienste	5.4	Bauwerke, Höhe	1.1
Arbeitnehmer, sozialversicherungspflichtige	4.1	Beerdigungen auf Friedhöfen	10.9
- im überregionalen Vergleich	14.7	Beherbergungsbetriebe	6.5
- langfristige Zeitreihe	15.4, 15.5	- langfristige Zeitreihe	15.8
Arbeitslose	4.12 ff.	Beherbergungswesen	6.5 ff.
- im Städtevergleich	13.5	- langfristige Zeitreihe	15.8
- im überregionalen Vergleich	14.10	Behinderte	7.9
- langfristige Zeitreihe	15.3	Beistandschaften	7.8
- nach ausgewählten Berufsgruppen	4.13	Berufe im Gesundheitswesen	7.3 ff.
Arbeitslosenquote	4.12	Berufsaufbauschulen	8.3
- im Städtevergleich	13.5	Berufsfachschulen	8.4
- im überregionalen Vergleich	14.10	Berufsoberschulen	8.5
- langfristige Zeitreihe	15.3	Berufsschulen	8.4
Arbeitsmarkt	4.12 ff.	Berufsschulpflichtige	2.11
- im Städtevergleich	13.5	Beschäftigte	
- langfristige Zeitreihe	15.3	- im Bauhauptgewerbe	4.8
Arbeitsstunden		- im Öffentlichen Dienst	4.16
- im Bauhauptgewerbe	4.8	- im Städtevergleich	13.5
- im Verarbeitenden Gewerbe	4.7	- im Verarbeitenden Gewerbe	4.3
Arbeitsvermittlung	4.15	- in der Stadtverwaltung	11.7
Archive	8.14	- mit Kurzarbeit	4.15
Ärzte	7.4	- sozialversicherungspflichtige	4.1
- im Krankenhaus, langfristige Zeitreihe	15.9	- sozialversicherungspflichtige im überregionalen Vergleich	14.7
Asylwesen	2.26	- sozialversicherungspflichtige langfristige Zeitreihe	15.4, 15.5
Aufführungen an Städtischen Bühnen	8.12	Besenverbrauch	5.9
Auftragseingänge im Bauhauptgewerbe	4.8	Bestand	
Ausgaben		- an Arbeitslosen	4.12, 15.3
- der Kriegsopferfürsorge	7.14	- an Fremdenbetten	6.5, 15.8
- für Gesamthaushalt	11.1	- an Kraftfahrzeugen	6.3, 15.7
- für Personal, städtisch	11.1	- an Wohngebäuden, Wohnungen, Wohnräumen	3.1, 3.3
- für Sozialhilfe	7.10	Bestattungswesen	10.8, 10.9
- für Wohngeld	7.15	Besucher der Städtischen Bühnen	8.12
- im Verwaltungs- und Vermögenshaushalt	11.5	Betriebe	
Ausgliederung von Gemeindeteilen	1.3, 2.2	- im Bauhauptgewerbe	4.8
Ausländer im Städtevergleich	13.1	- im Verarbeitenden Gewerbe	4.2
- im überregionalen Vergleich	14.1		
- langfristige Zeitreihe	15.2		
- nach Altersgruppen, Geschlecht	2.10		
- nach Staatsangehörigkeit	2.12		

- in der Land- und Forstwirtschaft	5.7	- Ausgliederung	1.3, 2.2
- mit Kurzarbeit	4.15	- Bevölkerung	1.7
Betriebsfläche	1.5	- Bevölkerungsentwicklung	2.6
Bettenauslastung		- Bevölkerungsstand	2.5
- in Beherbergungsbetrieben	6.5, 15.8	- Eingemeindung	1.3, 2.2
- in Krankenhäusern	7.3, 15.9	- Stadtbezirksausdehnung	1.2
Bettenzahl		Container	9.2, 9.3
- in Beherbergungsbetrieben	6.5, 15.8	Dechbetten, Stadtbezirk 14	
- in Krankenhäusern	7.2, 7.3, 15.9	- Ausgliederung	1.3, 2.2
Bevölkerung		- Bevölkerung	1.7
- nach Altersgruppen	2.10, 2.11	- Bevölkerungsentwicklung	2.6
- nach Altersjahren	2.9 ff.	- Bevölkerungsstand	2.5
- nach Familienstand	2.8	- Eingemeindung	1.3, 2.2
- nach Geschlecht	2.10	- Stadtbezirksausdehnung	1.2
- nach Religionszugehörigkeit	2.7	Demonstrationen, Anmeldungen	10.1
Bevölkerungsbewegung	2.13	Deutsche nach Altersgruppen und Geschlecht	2.10
- im Städtevergleich	13.1	Diebstahl	10.2
- nach Stadtbezirken (natürlicher Saldo)	12 ff.	- langfristige Zeitreihe	15.12
Bevölkerungsdichte	1.7, 12 ff.	Dienstleistungen	
- im Städtevergleich	13.1	- Preismeßzahlen	5.2
- im überregionalen Vergleich	14.1	- sozialversicherungspflichtig Beschäftigte	4.1, 14.7, 15.5
Bevölkerungsentwicklung		Donau, Länge im Stadtgebiet	1.1
- im Jahresverlauf	2.4	Donaupiegel Eiserne Brücke	1.13
- im Städtevergleich	13.2	Donaupiegel Schwabelweis	1.14
- nach Stadtbezirken	2.6	Duales System (DSD)	9.2
- langfristige Zeitreihe	2.1, 15.2	Ehescheidungen	2.15
- Saldo	2.3	- langfristige Zeitreihe	15.2
Bevölkerungssaldo nach Stadtbezirken	12 ff.	Eheschließungen	
Bevölkerungsstand		- im überregionalen Vergleich	14.4
- im Städtevergleich	13.1	- langfristige Zeitreihe	15.2
- im überregionalen Vergleich	14.1, 14.3	- nach dem Wohnortsprinzip	2.13, 2.14
- nach Stadtbezirken	1.7, 2.5, 12 ff.	Einbürgerungen	2.25
- langfristige Zeitreihe	2.1	Eingemeindungen	1.3, 2.2
Bevölkerungsstruktur		Eingliederungshilfe für Behinderte	7.10
- der Bevölkerung	2.9 ff.	Einkommensteueranteil	11.2
- der Ehescheidenden	2.15	- im Städtevergleich	13.6
- der Eheschließenden	2.14	- langfristige Zeitreihe	15.13
- der Gestorbenen	2.18	Einnahmen	
- im überregionalen Vergleich	14.1	- aus Steuern	11.2, 15.13
- nach besonderen Altersgruppen	2.11	- der Sozialhilfe	7.10
Bewölkung	1.11	- im Gesamthaushalt	11.1
- langfristige Zeitreihe	15.1	- im Verwaltungs- und Vermögenshaushalt	11.4
Bezirksumlagen	11.2	Einsätze der Feuerwehr	10.6
Bibliotheken	8.15	- langfristige Zeitreihe	15.12
Bildungseinrichtungen		Einwohner	
- außerschulische	8.10, 8.11	- nach Altersgruppen, Geschlecht	2.10
- schulische	8.2 ff.	- nach Altersjahren	2.9 ff.
Binnenschiffsverkehr	6.2	- nach besonderen Altersgruppen	2.11
Bodennutzung	1.5, 1.6	- nach Familienstand	2.8
Brandlberg, Stadtbezirk 6		- nach Religionszugehörigkeit	2.7
- Bevölkerung	1.7	- nach Stadtbezirken	1.7, 2.5, 12 ff.
- Bevölkerungsentwicklung	2.6	Einzelhandelspreise, Preismeßzahlen	5.3
- Bevölkerungsstand	2.5	Eistage	1.12
- Eingemeindung	1.3, 2.2	Empfänger	
- Stadtbezirksausdehnung	1.2	- der Kriegsopferfürsorge	7.14
Brandschutzwesen	10.6	- von Sozialhilfe	7.11 ff.
- langfristige Zeitreihe	15.12	- von Wohngeld	7.15
Brücken	1.1	Energie, Wasser, Bergbau	
Bruttogehaltssummen		- im überregionalen Vergleich	14.7
- im Bauhauptgewerbe	4.8	- langfristige Zeitreihe	15.5
- im Verarbeitenden Gewerbe	4.4	- sozialversicherungspflichtig Beschäftigte	4.1
Bruttoinlandsprodukt (BIP)	4.9	Energieversorgung	5.6
Bruttolohnsummen		- langfristige Zeitreihe	15.11
- im Bauhauptgewerbe	4.8	Entsorgungswesen	5.9, 9 ff
- im Verarbeitenden Gewerbe	4.4	- langfristige Zeitreihe	15.11
Bruttoverdienste (Industrie)	5.4, 5.5		
Bruttowertschöpfung (BWS)	4.9		
Büchereien	8.15		
Bühnen, Städtische	8.12, 8.13		
Burgweinting, Stadtbezirk 18			

Entwicklung des Stadtgebietes	1.3	- im überregionalen Vergleich	14.9
Entzug des Sorgerechts	7.8	Gebietskörperschaften,	
Erdbestattungen	10.8, 10.9	sozialversicherungspflichtig Beschäftigte	4.1
Erholungsfläche	1.5	- langfristige Zeitreihe	15.5
Erkrankungen an meldepflichtigen übertragbaren Krankheiten	7.1	- im überregionalen Vergleich	14.7
Ermessenseinbürgerungen	2.25	Geburten	2.3, 2.13
Erwachsenenbildung	8.10, 8.11	- im Städtevergleich	13.2
Erwerbsfähige	2.11	- im überregionalen Vergleich	14.5
Erziehungsrente, Anträge	7.17	- langfristige Zeitreihe	15.2
		- nach Alter und Staatsangehörigkeit der Mutter	2.17
Fachakademien	8.5	- nach der Geburtenfolge	2.17
Fachhochschule	8.7	- nach Ehelichkeit	2.16
Fachoberschule	8.5	- nach Staatsangehörigkeit	2.13, 2.16, 2.17
Fachschulen	8.5	- nach Stadtbezirken	12 ff.
Fahrkarten (öffentlicher Personennahverkehr)	6.1	- von ortsfremden Müttern	2.16
- langfristige Zeitreihe	15.7	Geburten- bzw. Sterbefallüberschuß	
Familienstand		- im Städtevergleich	13.2
- der Bevölkerung	2.8	- nach Staatsangehörigkeit	2.13
- der Eheschließenden	2.14	Gehälter	
- der Gestorbenen	2.18	- der Angestellten (Industrie)	5.5
Fertiggestellte Wohngebäude nach Bauherren	3.4	- der Arbeiter (Industrie)	5.4
Feuerbestattungen	10.8	Gemarkungen	1.4
Feuerwehr	10.6	Gemeindegebiete, abgetretene	1.3
- langfristige Zeitreihe	15.12	Gemeindesteuern	11.2, 11.3
Finanzzuweisungen	11.2	- langfristige Zeitreihe	15.13
Fischereischeine	10.1	Geographische Angaben	1.1
Fläche des Stadtgebiets	1.1	Gestorbene	2.3, 2.13
Flächen		- durch Selbstmorde	2.19
- im Städtevergleich	13.1	- durch Verkehrsunfälle	10.5, 15.12
- im überregionalen Vergleich	14.1	- im Städtevergleich	13.2
- nach der Bodennutzung	1.5, 1.6, 5.7	- im überregionalen Vergleich	14.6
- nach Stadtbezirken	1.7, 12 ff.	- langfristige Zeitreihe	15.2
Flüsse	1.1, 1.13 ff.	- nach der ICD-Liste	7.6
Fortzüge	2.3, 2.13	- nach Familienstand, Geschlecht, Alter	2.18
- im Städtevergleich	13.3	- nach Religionszugehörigkeit	2.18
- langfristige Zeitreihe	15.2	- nach Staatsangehörigkeit	2.13
- nach Altersgruppen, Familienstand und Geschlecht	2.21	- nach Stadtbezirken	12 ff.
- nach Staatsangehörigkeit	2.13, 2.21	- Ortsfremde	2.18
- nach Stadtbezirken	12 ff.	Gesundheitswesen	7.1 ff.
- nach Zielgebieten	2.20	- langfristige Zeitreihe	15.9
Fremdenbetten	6.5	Gewässer	1.1
- langfristige Zeitreihe	15.8	Gewerbe	
Fremdenverkehr	6.5 ff.	- abmeldungen	4.10
- im Städtevergleich	13.5	- anmeldungen	4.10
- langfristige Zeitreihe	15.8	- betriebsüberprüfungen (Lebensmittelüberwachung)	10.1
Friedhöfe und Krematorien	10.8, 10.9	- erlaubnisse	10.1
Friedhöfe, Beerdigungen	10.9	Gewerbemüll	9.1
Friedhöfe, größte	1.1	Gewerbesteuer	11.2, 11.3
Frosttage	1.12	- im Städtevergleich	13.6
- langfristige Zeitreihe	15.1	- langfristige Zeitreihe	15.13
		Gewerbsteuerumlage	11.2
		- langfristige Zeitreihe	15.13
		Gewittertage	1.12
		- langfristige Zeitreihe	15.1
		Glas	9.2, 9.3
Galgenberg, Stadtbezirk 12		Graß, Stadtbezirk 17	
- Bevölkerung	1.7	- Ausgliederung	1.3
- Bevölkerungsentwicklung	2.6	- Bevölkerung	1.7
- Bevölkerungsstand	2.5	- Bevölkerungsentwicklung	2.6
- Eingemeindung	1.3, 2.2	- Bevölkerungsstand	2.5
- Stadtbezirksausdehnung	1.2	- Eingemeindung	1.3, 2.2
Gasthöfe	6.5	- Stadtbezirksausdehnung	1.2
Gasversorgung	5.6	Grenzen der Stadtbezirke	1.2
- langfristige Zeitreihe	15.11	Grenzwerte für Luftverunreinigungen	9.6
Gebärfähige Frauen	2.11	Großprüfening, Stadtbezirk 14	
Gebäude, Bauüberhang	3.6	- Ausgliederung	1.3, 2.2
Gebäude- und Freifläche	1.5	- Bevölkerung	1.7
Gebäudearten, Fertigstellungen	3.5	- Bevölkerungsentwicklung	2.6
Gebäudebestand			
- im Städtevergleich	13.4		

- Bevölkerungsstand	2.5	Jugendhilfe	7.7
- Eingemeindung	1.3, 2.2		
- Stadtbezirksausdehnung	1.2	Kager, Stadtbezirk 16	
Größte Plätze, Parkanlagen, Friedhöfe	1.1	- Bevölkerung	1.7
Grünflächen nach dem		- Bevölkerungsentwicklung	2.6
Flächennutzungsplan	1.6	- Bevölkerungsstand	2.5
Grüngut	9.2	- Eingemeindung	1.3, 2.2
Grüngutsammelstellen	9.3	- Stadtbezirksausdehnung	1.2
Grunderwerbsteuer, Zuschlag zur	11.2	Kanalisation	5.10
- langfristige Zeitreihe	15.13	Kartenverkauf der Städtischen Bühnen	8.13
Grundschulen	8.2	Kasernenviertel, Stadtbezirk 11	
- langfristige Zeitreihe	15.10	- Bevölkerung	1.7
Grundsteuer	11.2, 11.3	- Bevölkerungsentwicklung	2.6
- im Städtevergleich	13.6	- Bevölkerungsstand	2.5
- langfristige Zeitreihe	15.13	- Stadtbezirksausdehnung	1.2
Güterumschlag im Hafen	6.2	Keilberg, Stadtbezirk 6	
Güterverkehr	6.2	- Bevölkerung	1.7
Gymnasien	8.2	- Bevölkerungsentwicklung	2.6
- langfristige Zeitreihe	15.10	- Bevölkerungsstand	2.5
Hafen	6.2	- Eingemeindung	1.3, 2.2
Handel, sozialversicherungspflichtig		- Stadtbezirksausdehnung	1.2
Beschäftigte	4.1	Kinderausweise	10.1
- im überregionalen Vergleich	14.7	Kinder- und Jugendhilfe	7.7
- langfristige Zeitreihe	15.5	Kindergärten, Kinderhorte	8.1
Harting, Stadtbezirk 18		Kläranlage	5.10
- Ausgliederung	1.3, 2.2	Kleinkinder	2.11
- Bevölkerung	1.7	Klimawerte	1.8 ff.
- Bevölkerungsentwicklung	2.6	- langfristige Zeitreihe	15.1
- Bevölkerungsstand	2.5	Kliniken	7.2
- Eingemeindung	1.3, 2.2	- langfristige Zeitreihe	15.9
- Stadtbezirksausdehnung	1.2	Königswiesen, Stadtbezirk 14	
Hauptschulen	8.2	- Bevölkerung	1.7
Haushalt der Städtischen Bühnen	8.13	- Bevölkerungsentwicklung	2.6
Haushalt, Einnahmen/Ausgaben	11.1, 15.13	- Bevölkerungsstand	2.5
Hausmüll	5.9, 9.1	- Eingemeindung	1.3, 2.2
- langfristige Zeitreihe	15.11	- Stadtbezirksausdehnung	1.2
Hebesätze	11.3	Kohlenmonoxid	9.5, 9.6
Heimplätze in Altenwohnheimen	7.16	Kohlenwasserstoffe	9.5, 9.6
Heitere Tage	1.11	Konkurse	4.11
- langfristige Zeitreihe	15.1	Konradsiedlung, Stadtbezirk 5	
Herkunftsgebiete der Wanderungen	2.20	- Bevölkerung	1.7
Hilfe		- Bevölkerungsentwicklung	2.6
- in besonderen Lebenslagen	7.13	- Bevölkerungsstand	2.5
- zum Lebensunterhalt	7.11, 7.12	- Eingemeindung	1.3, 2.2
- zur Pflege	7.10, 7.13	- Stadtbezirksausdehnung	1.2
Hochschule	8.8, 8.9	Konzerte	8.12
Höchste Bauwerke	1.1	Krafffahrzeugbesatz	6.3
Höchster Punkt des Stadtgebiets	1.1	Krafffahrzeuge	
Hochwassertage	1.13 ff.	- im Städtevergleich	13.6
Höhenlagen	1.1	- langfristige Zeitreihe	15.7
Hotels	6.5	- nach Stadtbezirken	12 ff.
- langfristige Zeitreihe	15.8	- nach dem Beruf, Gewerbe des Halters	6.4
Hundesteuer	11.2	- Bestand	6.3
- langfristige Zeitreihe	15.13	Krankenhäuser	7.2
ICD-Liste, Todesursachen	7.6	- langfristige Zeitreihe	15.9
Immissionsmessungen	9.5	Krankenhauspersonal	7.3
Indizes der Lebenshaltungskosten	5.1	- langfristige Zeitreihe	15.9
- langfristige Zeitreihe	15.6	Krankenhilfe	7.10, 7.13
Individualverkehr	6.3, 6.4	Krankentransporte	7.18
- langfristige Zeitreihe	15.7	Krankenversorgung	7.3
Innenstadt, Stadtbezirk 1		Krankheiten, meldepflichtige übertragbare	7.1
- Bevölkerung	1.7	Kreditinstitute, sozialversicherungspflichtig	
- Bevölkerungsentwicklung	2.6	Beschäftigte	4.1
- Bevölkerungsstand	2.5	- langfristige Zeitreihe	15.5
- Stadtbezirksausdehnung	1.2	- im überregionalen Vergleich	14.7
Jagdscheine	10.1	Krematorien	10.8
Jugendherberge	6.5	Kriegsopferfürsorge	7.14
		Kriminalität	10.2, 10.3
		- langfristige Zeitreihe	15.12
		Kumpfmühl, Stadtbezirk 13	

- Bevölkerung	1.7	Neuprüll, Stadtbezirk 13	
- Bevölkerungsentwicklung	2.6	- Ausgliederung	1.3, 2.2
- Bevölkerungsstand	2.5	- Bevölkerung	1.7
- Eingemeindung	1.3, 2.2	- Bevölkerungsentwicklung	2.6
- Stadtbezirksausdehnung	1.2	- Bevölkerungsstand	2.5
Kurse in außerschulischen Bildungseinrichtungen	8.10, 8.11	- Eingemeindung	1.3, 2.2
Kurzarbeit	4.15	- Stadtbezirksausdehnung	1.2
Kurzzeitparkplätze	10.7	Neuverschuldung	11.6
Lage, geographische	1.1	Nichtehelich Geborene	2.16
Land- und Forstwirtschaft, sozialversicherungspflichtig Beschäftigte	4.1	Nichtwohngebäude	
- langfristige Zeitreihe	15.5	- Fertigtellungen	3.5
- im überregionalen Vergleich	14.7	- Genehmigungen	3.2
Landwirtschaftlich genutzte Flächen	5.7	Niederschlagsmenge	1.10
Landwirtschaftliche Betriebe	5.7	- langfristige Zeitreihe	15.1
Landwirtschaftsfläche	1.5, 1.6	Notarzteinsätze, Notfalleinsätze	7.18
Langfristige Zeitreihen	15 ff.	Nutzung	
Langjähriges Mittel		- der Land- und Forstwirtschaftlichen Flächen	5.7
- Luftdruck, Luftfeuchtigkeit	1.9	- der Stadtfläche	1.5, 1.6
- Niederschlagsmenge	1.10	Ober-/Niederwinzer, Stadtbezirk 16	
Langjähriges Mittel, Abweichung		- Ausgliederung	2.2
- Lufttemperatur	1.8	- Bevölkerung	1.7
- Sonnenscheindauer	1.11	- Bevölkerungsentwicklung	2.6
Längste Straßen	1.1	- Bevölkerungsstand	2.5
Lastenzuschuß nach dem Wohngeldgesetz	7.15	- Eingemeindung	1.3, 2.2
Lebendgeborene	2.3, 2.13	- Stadtbezirksausdehnung	1.2
- im Städtevergleich	13.2	Oberisling, Stadtbezirk 17	
- im überregionalen Vergleich	14.5	- Ausgliederung	1.3, 2.2
- langfristige Zeitreihe	15.2	- Bevölkerung	1.7
- nach Alter und Staatsangehörigkeit der Mutter	2.17	- Bevölkerungsentwicklung	2.6
- nach der Geburtenfolge	2.17	- Bevölkerungsstand	2.5
- nach Ehelichkeit	2.16	- Eingemeindung	1.3, 2.2
- nach Staatsangehörigkeit	2.13, 2.16, 2.17	- Stadtbezirksausdehnung	1.2
- nach Stadtbezirken	12 ff.	Öffentlicher Dienst, Beschäftigte	4.16
- von ortsfremden Müttern	2.16	Offene Stellen	4.12, 4.14
Lebenshaltungskosten (Index)	5.1	- im Städtevergleich	13.5
- langfristige Zeitreihe	15.6	- im überregionalen Vergleich	14.10
Lebensmittelüberwachung	10.1	- langfristige Zeitreihe	15.3
Lehrkräfte	8.2 ff.	- nach ausgewählten Berufsgruppen	4.14
Löhne		Omnibusse	6.1
- der Angestellten (Industrie)	5.5	- langfristige Zeitreihe	15.7
- der Arbeiter (Industrie)	5.4	ÖPNV	6.1
Luftdruck	1.9	- langfristige Zeitreihe	15.7
Luftfeuchtigkeit	1.9	Ordnungswesen	10.1
Lufttemperatur	1.8	Organisationen ohne Erwerbscharakter	
- langfristige Zeitreihe	15.1	- im überregionalen Vergleich	14.7
Luftverunreinigung	9.5, 9.6	- langfristige Zeitreihe	15.5
Marktauftrieb (Viehhof)	5.8	- sozialversicherungspflichtig Beschäftigte	4.1
Medizinische Berufe	7.3 ff.	Ortszeit	1.1
Meldepflichtige übertragbare Krankheiten	7.1	Ostenviertel, Stadtbezirk 10	
Mietzuschuß	7.15	- Bevölkerung	1.7
Minderjährige	2.11	- Bevölkerungsentwicklung	2.6
Minderjährige Kinder bei Ehescheidungen	2.15	- Bevölkerungsstand	2.5
Mitglieder in Sportvereinen	8.17	- Stadtbezirksausdehnung	1.2
Motorisierungsgrad	6.3	Ozon	9.5, 9.6
Müllabfuhr	5.9	Papierabfall	9.2, 9.3
- langfristige Zeitreihe	15.11	Parkanlagen, größte	1.1
Müllaufkommen	5.9, 9.1	Parkplätze	10.7
- langfristige Zeitreihe	15.11	Patienten in Krankenhäusern	7.3
Naabpegel Heitzenhofen	1.15	- langfristige Zeitreihe	15.9
Nahrungs- und Genußmittel, Preismeßzahlen	5.3	Personal	
Natürlicher Saldo	2.3, 2.13	- an Städtischen Bühnen	8.13
Nebeltage	1.12	- bei der Stadtverwaltung	11.7
- langfristige Zeitreihe	15.1	- in Kindergärten/Vorschul. Einrichtungen	8.1
		- in Krankenhäusern	7.3
		Personalausgaben, städtische	11.1
		Personalausweise	10.1
		Personennahverkehr	6.1
		- langfristige Zeitreihe	15.7

Pfaffenstein, Stadtbezirk 3		- langfristige Zeitreihe	15.1
- Bevölkerung	1.7	Schuldenstand/-tilgung	11.6
- Bevölkerungsentwicklung	2.6	Schulen	8.2 ff.
- Bevölkerungsstand	2.5	- langfristige Zeitreihe	15.10
- Eingemeindung	1.3, 2.2	Schüler	8.2 ff.
- Stadtbezirksausdehnung	1.2	- langfristige Zeitreihe	15.10
Pfaffensteiner Autobahntunnel	1.1	Schulpflichtige	2.11
Pflegeerlaubnisse	7.8	Schulvorbereitende Einrichtungen	8.1
Pflegepersonal in Krankenhäusern	7.3	Schwabelweis, Stadtbezirk 9	
- langfristige Zeitreihe	15.9	- Ausgliederung	1.3, 2.2
Pflegschaften	7.8	- Bevölkerung	1.7
Planbetten	7.2	- Bevölkerungsentwicklung	2.6
- langfristige Zeitreihe	15.9	- Bevölkerungsstand	2.5
Plätze, größte	1.1	- Eingemeindung	1.3, 2.2
Preismeßzahlen		- Stadtbezirksausdehnung	1.2
- für Dienstleistungen	5.2	Schwebstaub	9.5, 9.6
- im Einzelhandel	5.3	Schwefeldioxid	9.5, 9.6
Preisindex der Lebenshaltung	5.1	Schwerbehinderte	7.9
- langfristige Zeitreihe	15.6	Selbstmorde	2.19
Problemmüll	9.4	Sommertage	1.12
		Sonnenscheindauer, -stunden	1.11
Realschulen	8.2	Sozialhilfe	7.10 ff.
- langfristige Zeitreihe	15.10	Sozialversicherungspflichtig beschäftigte	
Realsteueraufbringungskraft	11.3	Arbeitnehmer	4.1
Realsteuern	11.2	- im überregionalen Vergleich	14.7
- langfristige Zeitreihe	15.13	- langfristige Zeitreihe	15.4, 15.5
Recyclinghof	9.2, 9.3	Sozialversicherung,	
Regen, Länge im Stadtgebiet	1.1	- Rentenanträge	7.17
Regenpegel Regenstau	1.16	- sozialversicherungspflichtig	
Reinhausen, Stadtbezirk 7		Beschäftigte	4.1, 14.7, 15.5
- Bevölkerung	1.7	Sperrmüll	9.1
- Bevölkerungsentwicklung	2.6	Sport-/Spielanlagen	8.16
- Bevölkerungsstand	2.5	Sportvereine	8.17
- Eingemeindung	1.3, 2.2	Staatliche Bibliothek	8.15
- Stadtbezirksausdehnung	1.2	Staatsangehörigkeit der Ausländer	2.12
Reisegewerbekarten	10.1	Stadtamhof, Stadtbezirk 2	
Reisepässe	10.1	- Bevölkerung	1.7
Religionszugehörigkeit		- Bevölkerungsentwicklung	2.6
- der Bevölkerung	2.7	- Bevölkerungsstand	2.5
- der Bevölkerung im überregionalen Vergleich	14.1	- Eingemeindung	1.3, 2.2
- der Ehescheidenden	2.15	- Stadtbezirksausdehnung	1.2
- der Eheschließenden	2.14	Stadtarchiv	8.14
- der Gestorbenen	2.18	Stadtbezirke	
Rentenanträge	7.17	- Abgrenzungen	1.2
Rentner	2.11	- Baufertigstellungen	12 ff.
Restmüll	9.1	- Bevölkerung, Flächen	1.7, 12 ff.
Rettungsdienst	7.18	Stadtbezirksergebnisse	12 ff.
REWAG & Co. KG	5.6	Stadtbücherei	8.15
- langfristige Zeitreihe	15.11	Stadtentwässerung	5.10
Rhein-Main-Donau-Kanal, Länge	1.1	Städtevergleich	13.1 ff.
		Stadtgebietsentwicklung	1.3, 2.2
Salden		Stadtgebietsfläche	1.1, 1.5, 1.7
- der Bevölkerungsbewegung	2.13	Stadtgrenze, Länge der	1.1
- der Bevölkerungsentwicklung	2.3	Städtische Bühnen	8.12, 8.13
- der Wanderungen	2.13, 2.21	Städtisches Personal	11.7
Sallern, Stadtbezirk 4		Steinweg, Stadtbezirk 3	
- Ausgliederung	1.3	- Bevölkerung	1.7
- Bevölkerung	1.7	- Bevölkerungsentwicklung	2.6
- Bevölkerungsentwicklung	2.6	- Bevölkerungsstand	2.5
- Bevölkerungsstand	2.5	- Eingemeindung	1.3, 2.2
- Eingemeindung	1.3, 2.2	- Stadtbezirksausdehnung	1.2
- Stadtbezirksausdehnung	1.2	Stellenvermittlungen	4.15
Salmonellose	7.1	Sterbefälle	2.3, 2.13
Säuglinge	2.11	- durch Selbstmorde	2.19
Scheidungen		- durch Verkehrsunfälle	10.5
- nach Altersgruppen und Religion	2.15	- im Städtevergleich	13.2
- langfristige Zeitreihe	15.2	- im überregionalen Vergleich	14.6
Schiffe	6.2	- langfristige Zeitreihe	15.2
Schlachtviehmarkt	5.8	- nach der ICD-Liste	7.6
Schneefalltage	1.12	- nach Staatsangehörigkeit	2.13

- Familienstand, Geschlecht und Religionszugehörigkeit	2.18	Veranstaltungen	
- nach Stadtbezirken	12 ff.	- der Städtischen Bühnen	8.12
- Ortsfremde	2.18	- außerschulische Bildungseinrichtungen	8.10, 8.11
Steuereinnahmen	11.2	Verarbeitendes Gewerbe	
- im Städtevergleich	13.6	- Auslandsumsatz	4.6
- langfristige Zeitreihe	15.13	- Beschäftigte	4.3
- Hebesätze, Steuerkraftzahlen	11.3	- Betriebe	4.2
Stickstoffdioxid	9.5, 9.6	- Bruttolohn- und -gehaltsummen	4.4
Strafbare Handlungen	10.2	- Gesamtumsatz	4.5
- langfristige Zeitreihe	15.12	- im Städtevergleich	13.5
- Tatverdächtige	10.3	- im überregionalen Vergleich	14.8
Straftaten	10.2	- sozialversicherungspflichtig Beschäftigte	4.1, 14.7, 15.5
- langfristige Zeitreihe	15.12	Verbraucherpreisindizes	5.1 ff.
Straßen, längste	1.1	- langfristige Zeitreihe	15.6
Straßenreinigung	5.9	Verbrechen	10.2
Straßenverkehrsunfälle	10.4	- langfristige Zeitreihe	15.12
- im Städtevergleich	13.6	Verdienste	
- langfristige Zeitreihe	15.12	- der Angestellten (Industrie)	5.5
Stromversorgung	5.6	- der Arbeiter (Industrie)	5.4
- langfristige Zeitreihe	15.11	Vergehen, strafbare	10.2
Studierende		- langfristige Zeitreihe	15.12
- an der Fachhochschule	8.7	Vergleichsverfahren	4.11
- an der Universität	8.8	Verkehrsfläche	1.5
- nach regionaler Herkunft	8.9	Verkehrsfläche nach dem Flächennutzungsplan	1.6
Tatverdächtige nach Straftaten	10.3	Verkehrsüberwachungsdienst, städtischer	10.7
Temperatur	1.8	Verkehrsunfälle	10.4
- langfristige Zeitreihe	15.1	- im Städtevergleich	13.6
Theater	8.12, 8.13	- langfristige Zeitreihe	15.12
Tiefster Punkt des Stadtgebiets	1.1	Verkehr- und Nachrichtenübermittlung	
Tierhaltung	5.7	sozialversicherungspflichtig Beschäftigte	4.1
Todesursachen nach der ICD	7.6	- im überregionalen Vergleich	14.7
Tourismus	6.5 ff.	- langfristige Zeitreihe	15.5
- langfristige Zeitreihe	15.8	Verkehrswesen, langfristige Zeitreihe	15.7
Trübe Tage	1.11	Verletzte durch Verkehrsunfälle	10.5
- langfristige Zeitreihe	15.1	- langfristige Zeitreihe	15.12
Tuberkuloseerkrankungen	7.1	Versicherungsgewerbe,	
Turn- und Sportvereine	8.17	sozialversicherungspflichtig Beschäftigte	4.1
Turnanlagen	8.16	- im überregionalen Vergleich	14.7
Übernachtungen		- langfristige Zeitreihe	15.5
- der Auslandsgäste	6.6	Versorgungswesen	5.6
- im Fremdenverkehr	6.5	- langfristige Zeitreihe	15.11
- im Städtevergleich	13.5	Verwaltungs- und Vermögenshaushalt	11.4, 11.5
- langfristige Zeitreihe	15.8	Verwaltungs- und Wirtschaftsakademie	
- nach Monaten	6.7	Ostbayern	8.6
Überregionaler Vergleich	14.1 ff.	Verwarnungen	
Übertragbare Krankheiten, meldepflichtige	7.1	- Lebensmittelüberwachung	10.1
Umsätze		- städtischer Verkehrsüberwachungsdienst	10.7
- im Bauhauptgewerbe	4.8	Viehhaltung	5.7
- im Städtevergleich im Verarbeitenden Gewerbe	13.5	Volkshochschule	8.10
- im Verarbeitenden Gewerbe	4.5, 4.6	Volksschulen für Behinderte	8.2
Umsatzsteuerbeteiligung	11.2, 15.13	- langfristige Zeitreihe	15.10
Umsätze		Volljährige	2.11
- im Städtevergleich	13.5	Vorschulische Einrichtungen	8.1
- im Verarbeitenden Gewerbe	4.5, 4.6	Waisenrente, Anträge	7.17
Umsatzsteuerbeteiligung	11.2, 15.13	Waldfläche	1.5, 5.7
Umsätze		Wanderungen	2.3, 2.13
- im Städtevergleich	13.5	- im Städtevergleich	13.3
- im Verarbeitenden Gewerbe	4.5, 4.6	- langfristige Zeitreihe	15.2
Umsatzsteuerbeteiligung	11.2, 15.13	- nach Altersgruppen, Familienstand, Geschlecht, Staatsangehörigkeit	2.21
Umsätze		- nach Herkunfts- und Zielgebieten	2.20
- im Städtevergleich	13.6	- nach Stadtbezirken	12 ff.
- langfristige Zeitreihe	15.12	Wanderungssaldo	2.3, 2.13
Unfallursachen	10.5	- im Städtevergleich	13.3
Universität, Studierende	8.8	- nach Stadtbezirken	12 ff.
- nach regionaler Herkunft	8.9	Wasserfläche	1.5
Universitätsbibliothek	8.15	Wasserflächen nach dem Flächennutzungsplan	1.6
Vaterschaftsfeststellungen	7.8	Wasserstände	1.13 ff.

Wasserversorgung	5.6	- Genehmigungen	3.2
- langfristige Zeitreihe	15.11	- im überregionalen Vergleich	14.9
Wegzüge	2.3, 2.13	Wohngeld	7.15
- im Städtevergleich	13.3	Wohnraumbestand	3.1
- langfristige Zeitreihe	15.2	Wohnungen	
- nach Altersgruppen, Familienstand		- Bauüberhang	3.6
Geschlecht	2.21	- Fertigstellungen	3.4, 3.5
- nach Staatsangehörigkeit	2.13, 2.21	- Fertigstellungen im Städtevergleich	13.4
- nach Stadtbezirken	12 ff.	- Fertigstellungen im überregionalen	
- nach Zielgebieten	2.20	Vergleich	14.9
Weichs, Stadtbezirk 8		- Fertigstellungen nach Stadtbezirken	12 ff.
- Bevölkerung	1.7	Wohnungsbestand	3.1, 3.3
- Bevölkerungsentwicklung	2.6	- im Städtevergleich	13.4
- Bevölkerungsstand	2.5	- im überregionalen Vergleich	14.9
- Eingemeindung	1.3, 2.2	Wohnungsmieten (Indizes)	5.1
- Stadtbezirksausdehnung	1.2	- langfristige Zeitreihe	15.6
Wertstoffe, Wertstoffaufkommen	9.2, 9.3	Wutzlhofen, Stadtbezirk 5	
Westenviertel, Stadtbezirk 15		- Bevölkerung	1.7
- Bevölkerung	1.7	- Bevölkerungsentwicklung	2.6
- Bevölkerungsentwicklung	2.6	- Bevölkerungsstand	2.5
- Bevölkerungsstand	2.5	- Eingemeindung	1.3, 2.2
- Stadtbezirksausdehnung	1.2	- Stadtbezirksausdehnung	1.2
Winterdienst	5.9	Zahnärzte	7.4
Winzer, Stadtbezirk 16		Zeitreihen, langfristige	15 ff.
- Ausgliederung	1.3, 2.2	Ziegetsdorf, Stadtbezirk 13	
- Bevölkerung	1.7	- Ausgliederung	1.3, 2.2
- Bevölkerungsentwicklung	2.6	- Bevölkerung	1.7
- Bevölkerungsstand	2.5	- Bevölkerungsentwicklung	2.6
- Eingemeindung	1.3, 2.2	- Bevölkerungsstand	2.5
- Stadtbezirksausdehnung	1.2	- Eingemeindung	1.3, 2.2
Wirtschaft	4.1 ff.	- Stadtbezirksausdehnung	1.2
Wirtschaftsschulen	8.2	Zielgebiete der Wanderungen	2.20
Witterungsverhältnisse	1.8 ff.	Zugelassene Kraftfahrzeuge	6.3
- langfristige Zeitreihe	15.1	- langfristige Zeitreihe	15.7
Witwenrente, Witwerrente (Anträge)	7.17	Zuweisungen	11.2
Wohndichte		Zuzüge	2.3, 2.13
- im Städtevergleich	13.1	- im Städtevergleich	13.3
- im überregionalen Vergleich	14.1	- langfristige Zeitreihe	15.2
- in den Stadtbezirken	1.7, 12 ff.	- nach Altersgruppen, Familienstand	
Wohngebäude		und Geschlecht	2.21
- Bestand	3.1	- nach Herkunftsgebieten	2.20
- Fertigstellungen	3.4, 3.5	- nach Staatsangehörigkeit	2.13, 2.21
- Fertigstellungen im Städtevergleich	13.4	- nach Stadtbezirken	12 ff.
- Fertigstellungen im überregionalen Vergleich	14.9	Zweiter Bildungsweg	8.3
- Fertigstellungen nach Stadtbezirken	12 ff.		



