



STADT
REGENSBURG

INFORMATIONEN ZUR STADTENTWICKLUNG

**Statistisches
JAHRBUCH
1999**

der Stadt
Regensburg



Planungs- und Baureferat - Amt für Vermessung und Statistik

Statistisches

JAHRBUCH

1999

der Stadt

Regensburg

Erläuterungen

Alle Angaben beziehen sich auf das Gebiet der Stadt Regensburg nach dem neuesten Gebietsstand, soweit nichts anderes vermerkt ist. Bestandszahlen gelten für das Ende der jeweiligen Berichtszeit, Bewegungszahlen für die Dauer des Berichtszeitraumes. Abweichungen in den Summen ergeben sich durch Runden der Zahlen.

Zeichenerklärung:

-	Zahlenwert genau Null
.	Zahlenwert unbekannt oder Veröffentlichung nicht möglich bzw. Angaben kommen nicht in Betracht, weil die Voraussetzungen für die Fragestellung nicht zutreffen
0	Zahlenwert mehr als Nichts, aber weniger als die Hälfte der verwendeten Einheit
darunter	teilweise Aufgliederung einer Summe
davon	vollständige Aufgliederung einer Summe

Herausgeber:
Stadt Regensburg
Amt für Vermessung und Statistik
-Abteilung Statistik-

Oktober 2000

Hausanschrift:
Postanschrift:

Minoritenweg 8 und 10, 93047 Regensburg
Postfach 11 06 43, 93019 Regensburg

Verantwortlich:

Waldemar Hofmann, Tel. 0941/507 - 1660

Druck: Studio-Druck, Regensburg

Nachdruck in Auszügen mit Quellenangabe zulässig
ISSN 0933-8101

Vorwort

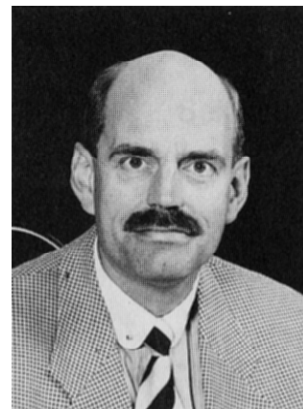

„Ohne ein Mindestmaß an Statistik wird man auch in Zukunft nicht auskommen“, so die Worte des bayerischen Innenstaatssekretärs Regensburger angesichts der Einschränkung der Berichtspflicht im Rahmen der Verwaltungsvereinfachung bei der Vorstellung des Statistischen Jahrbuchs für Bayern 1999. Was für ganz Bayern seine Richtigkeit haben mag, gilt besonders für seine Großstädte. Je entwicklungs-trächtiger die Körperschaft, desto notwendiger ein aktuelles statistisches Zahlenmaterial für dringende und richtige Entscheidungen.

In zunehmendem Maße bleibt die Statistik gefordert, den politischen Entscheidungsträgern verlässliche und aktuelle Daten für weitreichende politische Maßnahmen zu liefern. Das hat seine Geltung nicht nur auf europäischer, sondern auch auf nationaler und kommunaler Ebene. Gleichzeitig muss die Statistik vor dem Hintergrund übergreifender gesellschaftlicher Entwicklungstrends eine strategische Neuorientierung ihrer Arbeiten vornehmen. Herausforderungen an die Statistik, die allgemein aus der Entwicklung zur Informationsgesellschaft resultieren, aber auch Herausforderungen, die sich aus der Entwicklung der wichtigsten Politikfelder wie der Kommunal- und Strukturpolitik, der Sozial- und Arbeitsmarktpolitik sowie der lokalen Wirtschaftspolitik ergeben, bedeuten eine Überarbeitung der statistischen Berichterstattung nicht nur in inhaltlicher sondern auch in (medien)technischer Hinsicht.

Auch die Statistik unserer Stadt ist bemüht, den gesellschaftlichen Veränderungen unter diesen Aspekten Rechnung zu tragen. Ziel ist es, eine städtische Statistik-Datenbank mit städtevergleichenden Daten aufzubauen und fortzuführen. Aus dieser Datenbank sollen künftig auch die Veröffentlichungen, wie eben das vorliegende Statistische Jahrbuch 1999, gespeist werden. Aus der über das Internet zugänglichen Datenbasis sollen die Nutzer beliebige Daten auswählen und später auch Zeitreihen abrufen können.

Regensburg, im September 2000

A handwritten signature in black ink, appearing to read 'Hans Schaidinger'.

Hans Schaidinger
Oberbürgermeister

Inhaltsverzeichnis	Seite
Erläuterungen	2
Vorwort des Oberbürgermeisters	3
Inhaltsverzeichnis	5
Verzeichnis der Tabellen	6
Verzeichnis der Abbildungen und Karten	10
Geographische und meteorologische Angaben	11
Bevölkerung	31
Bau- und Wohnungswesen	61
Wirtschaft und Arbeitsmarkt	69
Versorgung und Verbrauch	89
Verkehr und Fremdenverkehr	101
Gesundheits- und Sozialwesen	111
Bildungswesen, Kultur und Freizeit	133
Umweltschutz	153
Öffentliche Sicherheit und Ordnung	159
Kommunalfinanzen und Verwaltung	171
Stadtbezirke	181
Städtevergleich	191
Überregionaler Vergleich	197
Langfristige Zeitreihen	207
Karten und Abbildungen	223
Stichwortverzeichnis	229

Verzeichnis der Tabellen

1	Geographische und meteorologische Angaben	Seite
	Geographische Angaben	
1.1	Allgemeine geographische Angaben	13
1.2	Die Regensburger Stadtbezirke	15
1.3	Die Entwicklung des Stadtgebietes im 20. Jahrhundert	19
1.4	Die Gemarkungen innerhalb des Stadtgebietes	20
1.5	Gliederung des Stadtgebietes nach der Bodennutzung	20
1.6	Gliederung des Stadtgebietes nach der geplanten Bodennutzung	21
1.7	Flächen, Einwohnerzahlen und Einwohnerdichten der Stadtbezirke	22
	Witterungsverhältnisse	
1.8	Lufttemperatur	23
1.9	Luftdruck und Luftfeuchtigkeit	24
1.10	Niederschlagsmenge	24
1.11	Sonnenscheindauer und Bewölkung	25
1.12	Sonstige klimatische Angaben	26
	Wasserstände	
1.13	Donaupiegel - Eiserne Brücke	27
1.14	Donaupiegel - Schwabelweis	28
1.15	Naabpegel - Heitzenhofen	29
1.16	Regenpegel - Regenstauf	30
2	Bevölkerung	
	Bevölkerungsstand und -entwicklung	
2.1	Die Entwicklung des Bevölkerungsstandes nach dem jeweiligen Gebietsstand bei den Volkszählungen und deren Fortschreibung	33
2.2	Ein- bzw. Ausgliederung von Gemeinden bzw. Gemeindeteilen	35
2.3	Bevölkerungsentwicklung	36
2.4	Bevölkerungsentwicklung im Jahresverlauf (Zu- oder Abnahme)	36
2.5	Bevölkerungsstand in den Stadtbezirken	37
2.6	Bevölkerungsentwicklung in den Stadtbezirken (Zu- oder Abnahme)	38
2.7	Bevölkerung nach der Religionszugehörigkeit	39
2.8	Bevölkerung nach dem Familienstand	39
2.9	Bevölkerung nach Altersjahren	40
2.10	Bevölkerung nach Altersgruppen, Geschlecht und Staatsangehörigkeit	42
2.11	Bevölkerung nach besonderen Altersgruppen	44
2.12	Ausländer nach ihrer Staatsangehörigkeit	45
	Bevölkerungsbewegung	
2.13	Komponenten der Bevölkerungsbewegung	46
2.14	Eheschließungen	47
2.15	Ehescheidungen	48
2.16	Lebendgeborene nach Staatsangehörigkeit und nach Ehelichkeit	49
2.17	Lebendgeborene nach dem Alter und der Staatsangehörigkeit der Mutter sowie nach der Geburtenfolge	50
2.18	Gestorbene nach Geschlecht, Familienstand, Religion und Lebensalter	51

	Seite
Bevölkerungsbewegung	
2.19 Selbstmorde nach Alter und Geschlecht	52
2.20 Herkunfts- und Zielgebiete der Regensburger Wanderungsbewegung	53
2.21 Zu- und Fortzüge nach Geschlecht, Familienstand, Alter und Staatsangehörigkeit	54
2.22 Umzüge innerhalb des Stadtgebietes	56
2.23 Umzüge in den Stadtbezirken	58
2.24 Umzüge der Ausländer in den Stadtbezirken	58
2.25 Einbürgerungen	59
2.26 Asylwesen	59
3 Bau- und Wohnungswesen	
3.1 Gebäude-, Wohnungs- und Wohnraumbestand	63
3.2 Erteilte Baugenehmigungen für Wohngebäude, Nichtwohngebäude und für Baumaßnahmen an bestehenden Gebäuden	64
3.3 Zu- und Abgang sowie Bestand an Wohngebäuden, Wohnungen und Wohnräumen	65
3.4 Fertiggestellte Wohngebäude nach Bauherren	66
3.5 Baufertigstellungen im Wohn- und Nichtwohnbau nach Gebäudearten	67
3.6 Bauüberhang im Wohn- und Nichtwohnbau	68
4 Wirtschaft und Arbeitsmarkt	
Wirtschaft	
4.1 Sozialversicherungspflichtig beschäftigte Arbeitnehmer	71
4.2 Betriebe im Verarbeitenden Gewerbe	72
4.3 Beschäftigte im Verarbeitenden Gewerbe	73
4.4 Bruttolohn- und -gehaltsumme im Verarbeitenden Gewerbe	74
4.5 Gesamtumsatz im Verarbeitenden Gewerbe	75
4.6 Auslandsumsatz im Verarbeitenden Gewerbe	76
4.7 Geleistete Arbeiterstunden im Verarbeitenden Gewerbe	77
4.8 Bauhauptgewerbe	78
4.9 Bruttoinlandsprodukt (BIP) und Bruttowertschöpfung (BWS)	79
4.10 Gewerbean- und -abmeldungen	80
4.11 Konkurse und Vergleichsverfahren	81
Arbeitsmarkt	
4.12 Arbeitslose und Offene Stellen im Hauptamtsbereich des Arbeitsamtes Regensburg	82
4.13 Arbeitslose nach ausgewählten Berufsgruppen im Hauptamtsbereich des Arbeitsamtes Regensburg	84
4.14 Offene Stellen nach ausgewählten Berufsgruppen im Hauptamtsbereich des Arbeitsamtes Regensburg	85
4.15 Stellenvermittlungen und Kurzarbeit im Hauptamtsbereich des Arbeitsamtes Regensburg	86
4.16 Ausgewählte Pendlerbewegungen	87
4.17 Beschäftigte im Öffentlichen Dienst	88

5	Versorgung und Verbrauch	Seite
5.1	Preisindizes für die Lebenshaltung in Deutschland nach Hauptgruppen (1995 = 100)	91
5.2	Preismeßzahlen für Dienstleistungen in Bayern	92
5.3	Preismeßzahlen für ausgewählte Lebenshaltungsgüter in Bayern (Jahresergebnisse)	93
5.4	Durchschnittliche Bruttostundenverdienste der Arbeiter in der Industrie	94
5.5	Durchschnittliche Bruttomonatsverdienste der Angestellten in der Industrie	95
5.6	Strom-, Gas- und Wasserversorgung der REWAG & Co. KG	96
5.7	Land- und Forstwirtschaftliche Betriebe, Bodennutzung und Tierhaltung	97
5.8	Schlachtviehmarkt und Schlachtungen im Schlachthof Regensburg	98
5.9	Städtische Müllabfuhr und Straßenreinigung	99
5.10	Stadtentwässerung	100
6	Verkehr und Fremdenverkehr	
Verkehr		
6.1	Öffentlicher Personennahverkehr im Nahverkehrsraum Regensburg	103
6.2	Binnenschiffsverkehr im Hafen	104
6.3	Kraftfahrzeugbestand	106
6.4	Kraftfahrzeuge nach dem Gewerbe oder Beruf des Halters	107
Fremdenverkehr		
6.5	Betriebe, Betten, Ankünfte und Übernachtungen	108
6.6	Übernachtungen der Auslandsgäste	109
6.7	Übernachtungen nach Monaten	110
7	Gesundheits- und Sozialwesen	
7.1	Erkrankungen an meldepflichtigen übertragbaren Krankheiten	113
7.2	Krankenhäuser und Krankenbetten	114
7.3	Krankenhauspersonal und Krankenversorgung in den Krankenhäusern	115
7.4	Berufstätige Ärzte und Zahnärzte	116
7.5	Sonstige im Gesundheitswesen tätige Personen	118
7.6	Gestorbene nach den wichtigsten Todesursachen nach der Internationalen Klassifikation (ICD) der Krankheiten	119
7.7	Junge Menschen nach Geschlecht, Schwerpunkt der Beratung, Trägergruppen, Staatsangehörigkeit, Altersgruppen und Hilfeart	120
7.8	Pflegschaften, Beistandschaften, Pflegerlaubnisse, Vaterschaftsfeststellungen und Entzug des Sorgerechts	121
7.9	Menschen mit schweren Behinderungen	122
7.10	Ausgaben und Einnahmen der Sozialhilfe (örtliche Träger)	123
7.11	Laufende Hilfe zum Lebensunterhalt - Bedarfsgemeinschaften	124
7.12	Laufende Hilfe zum Lebensunterhalt - Empfänger(innen)	125
7.13	Hilfe in besonderen Lebenslagen	126
7.14	Ausgaben und Empfänger der Kriegsofferfürsorge	127
7.15	Empfänger und Leistungen nach dem Wohngeldgesetz	128
7.16	Altenheime und ihre Belegung	129
7.17	Anträge aus der gesetzlichen Rentenversicherung	130
7.18	Rettungsdienst	131

8	Bildungswesen, Kultur und Freizeit	Seite
8.1	Kindergärten und andere vorschulische Einrichtungen	135
8.2	Klassen, Schüler und Lehrkräfte in allgemeinbildenden Schulen	136
8.3	Berufsaufbau-, Abendrealschule und Abendgymnasium (Zweiter Bildungsweg)	138
8.4	Berufsschulen, Berufsschule für Behinderte und Berufsfachschulen	139
8.5	Berufsoberschulen, Fachoberschule, Fachschulen und Fachakademien	140
8.6	Verwaltungs- und Wirtschaftsakademie Ostbayern	141
8.7	Studierende an der Fachhochschule Regensburg	142
8.8	Studierende an der Universität Regensburg	143
8.9	Regionale Herkunft der Studierenden	144
8.10	Außerschulische Bildungseinrichtungen	145
8.11	Themenbereiche, Kurse, Teilnehmer und Teilnehmerinnen in außerschulischen Bildungseinrichtungen	146
8.12	Städtische Bühnen	147
8.13	Kartenverkauf, Personal und Haushalt der Städtischen Bühnen	148
8.14	Archive	149
8.15	Bibliotheken und Büchereien	150
8.16	Turn-, Sport- und Spielanlagen	151
8.17	Sportvereine nach Sportarten und Mitgliedern	152
9	Umweltschutz	
9.1	Entwicklung des Müllaufkommens nach Müllarten	155
9.2	Erfasste Wertstoffe nach Wertstoffarten	155
9.3	Erfasste Wertstoffe nach Sammelstellen	156
9.4	Angelieferter Problemmüll	157
9.5	Immissions-Konzentrationsmessungen	158
9.6	Immissionsgrenzwerte für Luftverunreinigungen	158
10	Öffentliche Sicherheit und Ordnung	
10.1	Ordnungswesen	161
10.2	Erfasste strafbare Handlungen	162
10.3	Tatverdächtige nach erfaßten strafbaren Handlungen	163
10.4	Straßenverkehrsunfälle nach Schäden und Verkehrsteilnehmern	164
10.5	Getötete und Verletzte nach Art der Verkehrsbeteiligung	165
10.6	Brandschutzwesen	166
10.7	Städtischer Verkehrsüberwachungsdienst	167
10.8	Friedhöfe und Krematorien	168
10.9	Beerdigungen auf Friedhöfen	169
11	Kommunal финанzen und Verwaltung	
11.1	Einnahmen und Ausgaben des Gesamthaushalts nach Arten und Rechnung der Stadt Regensburg	173
11.2	Steuereinnahmen, Finanzaufweisungen und Umlagen der Stadt Regensburg	174
11.3	Steuerhebesätze und Steuerkraftzahlen der Stadt Regensburg	175
11.4	Einnahmen im Verwaltungs- und Vermögenshaushalt nach Rechnung	176
11.5	Ausgaben im Verwaltungs- und Vermögenshaushalt nach Rechnung	177
11.6	Schuldenstand, Neuverschuldung und Schuldentilgung	178
11.7	Personal der Stadtverwaltung	179

12	Stadtbezirke	Seite
	Bevölkerung	183
	Bautätigkeit	188
	Fahrzeugbestand	189
	Arbeitslose	190
13	Städtevergleich	
13.1	Bevölkerungsstand	193
13.2	Natürliche Bevölkerungsentwicklung	193
13.3	Wanderungsbewegung	194
13.4	Bautätigkeit	194
13.5	Wirtschaft und Arbeitsmarkt	195
13.6	Kraftfahrzeugbestand und Steuereinnahmen	195
14	Überregionaler Vergleich	
14.1	Fläche und Bevölkerungsstruktur	199
14.2	Altersstruktur	200
14.3	Bevölkerungsentwicklung	201
14.4	Eheschließungen	201
14.5	Geburten	201
14.6	Sterbefälle	201
14.7	Sozialversicherungspflichtig beschäftigte Arbeitnehmer	202
14.8	Bergbau und Verarbeitendes Gewerbe	203
14.9	Bautätigkeit und Wohnungswesen	204
14.10	Arbeitslose, Offene Stellen und Kurzarbeiter	205
15	Langfristige Zeitreihen	
15.1	Witterungsverhältnisse	209
15.2	Bevölkerungsentwicklung	210
15.3	Arbeitslose und Offene Stellen im Hauptamtsbereich des Arbeitsamtes Regensburg	211
15.4	Sozialversicherungspflichtig beschäftigte Arbeitnehmer	212
15.5	Sozialversicherungspflichtig beschäftigte Arbeitnehmer nach Wirtschaftsabteilungen	213
15.6	Preisindizes für die Lebenshaltung	214
15.7	Verkehrswesen	215
15.8	Fremdenverkehr	216
15.9	Krankenhauswesen	217
15.10	Schüler an den Volksschulen, Realschulen und Gymnasien	218
15.11	Städtische Ver- und Entsorgung	219
15.12	Verkehrsunfälle, Brandschutzwesen und Strafbare Handlungen	220
15.13	Kommunalfinanzen	221
Verzeichnis der Abbildungen und Karten		
	Entwicklung des Stadtgebietes im 20. Jahrhundert	18
	Geburten und Sterbefälle in den Stadtbezirken	225
	Zu- und Wegzüge in den Stadtbezirken	226
	Bevölkerungsentwicklung in den Stadtbezirken	227
	Altersaufbau der Bevölkerung	228

Geographische und meteorologische Angaben

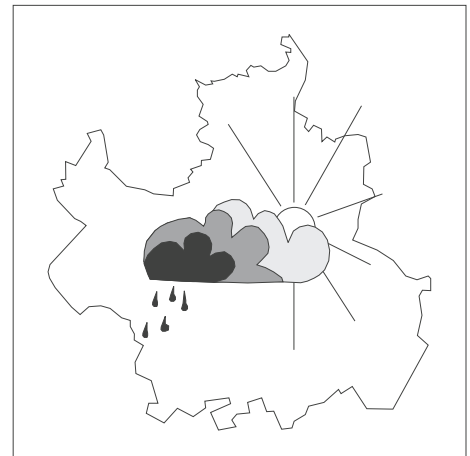

Tabellen-Nr. 1.1 bis 1.16



1.1 Allgemeine Geographische Angaben

Geographische Lage	49°01'14" n.Br. 12°05'57" ö.L
Regensburger Ortszeit	-12 Min. gegenüber MEZ
Höchster Punkt (Keilberg)	471 m über N.N.
Tiefster Punkt (Schwabelweis)	326 m über N.N.

Höhenlagen (über N.N.)

Altes Rathaus	336 m
Neupfarrplatz	338 m
Domplatz	339 m
Hauptbahnhof	340 m
Königswieser	383 m
Sallerner Berg	386 m
Winzerer Höhen	424 m
Ziegetsberg	445 m

Gesamtfläche des Stadtgebietes	8.070 ha
Länge der Stadtgrenze	62,88 km
Größte Nord-Süd-Ausdehnung	12,18 km
Größte Ost-West-Ausdehnung	12,07 km

Höchste Bauwerke (Höhe über Niveau)

Kirchtürme

Dom St. Peter	105 m
St. Emmeram	64 m
St. Josef	57 m
Neupfarrkirche	43 m
Niedermünster	ca. 40 m
Karmelitenkirche	35 m
Dreifaltigkeitskirche	ca. 29 m

Wohngebäude

Isarstr. 66, 68	55 m
Friedrich-Ebert-Str. 30, 32	52 m
Friedrich-Ebert-Str. 28, 32	49 m
Alfons-Bayerer-Str. 2	46 m
Heitzerstr. 10, Isarstr. 6, 8	45 m

Gewerbliche Bauten

Zuckerfabrik (Schornstein)	150 m
Kalkwerk Büechl (Abgaskamin)	75 m
Teppichwerk (Kamin)	60 m
Kalkwerk Funk (Ringschachtofen)	48 m

Sonstige Bauten

Fernsehturm	157 m
Universität (Heizungskamine)	47 m
Fernmeldeamt, Bajuwarenstr.	45 m
Goldener Turm	42 m

Längste Straßen (Länge im Stadtgebiet)

Bundesautobahn Nürnberg-Passau (A3)	8,8 km
Bundesautobahn München-Weiden (A93)	5,5 km
Straubinger Straße	5,2 km
Bundesstraße 15 neu (Max-Planck-Str.)	4,8 km
Donaustauer Straße	4,4 km
Bundesstraße 16 (neu)	4,3 km
Unterislinger Weg	3,5 km
Franz-Josef-Strauß-Allee	3,4 km
Osttangente	3,3 km
Landshuter Straße	3,3 km
Amberger Straße	3,2 km
Bundesstraße 8 (neu)	2,9 km
Chamer Straße	2,9 km
Nürnberger Straße	2,8 km
Frankenstraße	2,5 km
Augsburger Straße	2,4 km
Obertraublinger Straße	2,4 km

Größte Plätze

Donaumarkt und Hunnenplatz	11.112 m ²
Ernst-Reuter-Platz	7.273 m ²
Neufarrplatz	6.723 m ²
Domplatz	5.988 m ²
Alter Kornmarkt	5.663 m ²
Emmeramsplatz	5.467 m ²
Platz der Einheit	4.906 m ²
Bahnhofplatz	4.408 m ²
Schopperplatz	4.271 m ²
Herrenplatz	4.112 m ²
Ägidienplatz	3.859 m ²
Stobäusplatz	3.400 m ²
Haidplatz	3.380 m ²
Arnulfplatz	3.080 m ²
Dachauplatz	2.760 m ²
Bismarckplatz	2.750 m ²
Kohlenmarkt	1.820 m ²
Rathausplatz	937 m ²

Größte Parkanlagen

Donaupark	60,0 ha
Keilsteiner Hang	42,6 ha
Winzerer Höhen	18,9 ha
Alleering (Herzog- und Villapark)	12,2 ha
Max-Schulze-Steig	12,0 ha
Aberdeenpark	13,0 ha
Ziegetsdorfer Park	8,4 ha
Stadtpark	8,1 ha
Inselpark Oberer Wöhrd	12,4 ha
Dörnbergpark	7,3 ha
Königswiesenpark	5,3 ha
Hegenauer-Park	4,9 ha
Tempepark	3,6 ha
Flachberg	2,9 ha
Ostpark	2,4 ha
Hans-Herrmann-Park	1,8 ha
Karl-Freitag-Park	1,8 ha

Größte Friedhöfe

Oberer Katholischer Friedhof	9 ha
Dreifaltigkeitsberg-Friedhof	7 ha
Evangelischer Zentralfriedhof	5 ha
Unterer Katholischer Friedhof	4 ha
Friedhof Reinhauser	2 ha

Bedeutendste Gewässer (Länge im Stadtgebiet)

Donau	11,5 km
Regen	2,9 km
Rhein-Main-Donau-Kanal	2,0 km

Wichtigste Brücken

Pfaffensteiner Brücke	539 m
Schwabelweiser Brücke	521 m
Nibelungenbrücke	447 m
Steinerne Brücke	310 m
Oberpfalzbrücke	244 m
Brücke über den Ostbahnhof	160 m
Frankenbrücke	108 m
Protzenweiherbrücke	98 m
Reinhausener Brücke	85 m
Eiserne Brücke	82 m

Pfaffensteiner Autobahntunnel

davon im Stadtgebiet	550 m
----------------------	-------



1.2 Die Regensburger Stadtbezirke

1 Innenstadt

Nördliches Ufer des Donaunordarmes ab der Wehrbrücke bis in Höhe des Unteren Wöhrd - Verlängerung zum Südufer des südlichen Donauarmes - Donausüdufer bis zur Ostgrenze des Villaparks - Villastraße - Adolf-Schmetzer-Straße - Gabelsbergerstraße - Sternbergstraße bis zur Sternbergunterführung - Bundesbahngelände bis zur Kumpfmühler Brücke - Kumpfmühler Straße - Fürst-Anselm-Allee - Platz der Einheit - Prebrunnallee - westl. Begrenzung des Herzogparks - Donausüdufer bis zur Staustufe Regensburg - Wehrbrücke bis zum Donaunordarm

2 Stadtamhof

Frankenstraße ab der Einmündung der Ostabfahrt Pfaffensteiner Brücke bis zur Frankenbrücke - Westufer des Regens bis zur Einmündung in die Donau - Donaunordarm bis zur Spundwand des RMD-Kanals - Verlängerung zum Nordufer der Donau - Nordufer des RMD-Kanals bis in die Höhe der Einmündung der Ostabfahrt Pfaffensteiner Brücke in die Frankenstraße - nördliche Verlängerung zur Frankenstraße

3 Steinweg - Pfaffenstein

Westufer des Regens ab der Stadtgrenze bis zur Frankenbrücke - Frankenstraße bis in Höhe der Einmündung der Ostabfahrt Pfaffensteiner Brücke - südliche Verlängerung zum RMD-Kanal - Nordufer des RMD-Kanals bis in Höhe der Westabfahrt Pfaffensteiner Brücke - Westabfahrt Pfaffensteiner Brücke - Pfaffensteiner Tunnel - nördliche Verlängerung zur Stadtgrenze entlang den Parkanlagen auf den Winzerer Höhen

4 Sallern - Gallingskofen

Stadtgrenze entlang der Bahnlinie Regensburg/Hof bis zum Bahnhof Wutzlhofen - südöstliche Verlängerung zur Chamer Straße - Chamer Straße bis Zubringer zur B 16 - Zubringer zur B 16 - B 16 bis in Höhe der Ostpreußenstraße - südliche Verlängerung zur Chamer Straße - westlicher Rand der Bebauung in der Ostpreußen- und Taunusstraße - Erzgebirgstraße - Nordgaustraße bis zur Einmündung in die Amberger Straße - westliche Verlängerung zum Regenufer - westliches Regenufer bis zur Stadtgrenze

5 Konradsiedlung - Wutzlhofen

Bahnübergang Wutzlhofen - Bahnlinie Regensburg/Hof - Brandlberger Straße - Illerstraße - Nordgaustraße - Erzgebirgstraße - westlicher Rand der Bebauung in der Taunus- und Ostpreußenstraße - nördliche Verlängerung zur B 16 - B 16 bis Zubringer zur B 16 - Zubringer zur B 16 - Chamer Straße bis zum Bahnübergang Wutzlhofen

6 Brandlberg - Keilberg

Stadtgrenze ab Ende der Chamer Straße bis zum Tegernheimer Keller - Nordgrenze der nördlich an die Straße Am Keilsteiner Hang anschließenden Flurstücke bis in Höhe des Metzgerweges - Südostgrenze des Betriebsgeländes der Firma Funk - Donauufer Straße bis zur Unterführung - Bahnlinie Regensburg/Hof bis zum Bahnübergang Wutzlhofen - Chamer Straße bis zur Stadtgrenze

7 Reinhausen

Östliche Verlängerung vom Regenwestufer zur Nordgaustraße - Nordgaustraße - Illerstraße - Brandlberger Straße - Bahnlinie Regensburg/Hof - Donaustauffer Straße - Nordgaustraße - Frankenstraße - Frankenbrücke - Regenwestufer bis in Höhe Nordgaustraße

8 Weichs

Donaustauffer Straße ab Nordgaustraße bis zur Bahnlinie Regensburg/Hof - Bahnlinie bis zur Donau - Donaunordufer - Nordufer des nördlichen Donauarmes bis zur Regenmündung - westliches Regenufer bis zur Frankenbrücke - Frankenstraße - Nordgaustraße bis zur Donaustauffer Straße

9 Schwabelweis

Östliche Stadtgrenze ab Tegernheimer Keller bis zum Donauufer bei Flußkilometer 2372 - Donaunordufer - Bahnlinie Regensburg/Hof - Donaustauffer Straße bis in Höhe Sportplätze Schwabelweis - Südostgrenze des Betriebsgeländes der Firma Funk - Nordgrenze der nördlich an die Straße Am Keilsteiner Hang anschließenden Flurstücke bis zum Tegernheimer Keller

10 Ostenviertel

Donaunordufer ab Bahnlinie Regensburg/Hof bis zur östlichen Stadtgrenze - Stadtgrenze bis zur Autobahn - BAB A 3 - Bahnlinie Regensburg/München bis zur Sternbergunterführung - Sternbergstraße - Gabelsbergerstraße - Adolf-Schmetzer-Straße - Villastraße - Donaulände bis zur Ostgrenze des Villaparks - Donaunordufer bis in Höhe der Ostspitze des Unteren Wöhrd - Verlängerung zum Nordufer der Donau - Donaunordufer bis zur Bahnlinie Regensburg/Hof

11 Kasernenviertel

Galgenberger Brücke - Bahnlinie Regensburg/München - BAB A 3 - nördliche Auffahrtsschleife Regensburg-Burgweinting - BAB A 3 - Unterislinger Weg - Hermann-Geib-Straße - Alfons-Auer-Straße - Furtmayrstraße - Galgenbergstraße - bis zur Galgenberger Brücke

12 Galgenberg

Kumpfmühler Brücke - Bundesbahngelände bis zur Galgenberger Brücke - Galgenbergstraße - Furtmayrstraße - Alfons-Auer-Straße - Hermann-Geib-Straße - Unterislinger Weg - BAB A 3 - Universitätsstraße - Friedenstraße - Kumpfmühler Brücke

13 Kumpfmühl - Ziegetsdorf - Neuprüll

Kumpfmühler Brücke - Friedenstraße - Universitätsstraße - BAB A 3 bis zur westlichen Stadtgrenze - Stadtgrenze bis zur BAB A 93 - BAB A 93 - Ostausfahrt Kumpfmühl bis zur Klenezbrücke - Klenezstraße - Kirchmeierstraße - Dechbettener Brücke - Bundesbahngelände - Kumpfmühler Brücke

14 Großprüfening - Dechbetten - Königswiesen

Mariaorter Eisenbahnbrücke - Bahnlinie Regensburg/Nürnberg bis zur Dechbettener Brücke - Kirchmeierstraße - Klenzestraße - Klenzebrücke - Ostausfahrt Kumpfmühl der BAB A 93 - BAB A 93 - Stadtgrenze bis zur Mariaorter Eisenbahnbrücke

15 Westenviertel

Nordufer der Donau bis in Höhe der Westabfahrt Pfaffensteiner Brücke - südliche Verlängerung zur Spundwand des RMD-Kanals - Spundwand bis zur Wehrbrücke - Wehrbrücke - Donausüdufer bis zum Herzogpark - westliche Begrenzung des Herzogparks - Prebrunnallee - Platz der Einheit - Fürst-Anselm-Allee - Kumpfmühler Straße - Kumpfmühler Brücke - Bundesbahngelände - Bahnlinie Regensburg/Nürnberg - Stadtgrenze bis zum Donaunordufer

16 Ober-/Niederwinzer - Kager

Nordwestliche Stadtgrenze bis in Höhe des Pfaffensteiner Tunnels - südliche Verlängerung zum Tunnel entlang den Parkanlagen auf den Winzerer Höhen - Pfaffensteiner Tunnel - Westabfahrt Pfaffensteiner Brücke - südliche Verlängerung zum Donaunordufer - Donaunordufer bis zur nordwestlichen Stadtgrenze

17 Oberisling - Graß

Frühere Gemeindegrenze zwischen Oberisling und Burgweinting ab BAB A 3 - südliche und südwestliche Stadtgrenze - BAB A 3 bis zur ehemaligen Gemeindegrenze

18 Burgweinting - Harting

Südöstliche Stadtgrenze ab BAB A 3 - frühere Gemeindegrenze zwischen Oberisling und Burgweinting - BAB A 3 bis zur südöstlichen Stadtgrenze

Auf der Grundlage des Beschlusses des Bau- und Verkehrsausschusses vom 15.06.1978 und des Stadtratsbeschlusses vom 24.11.1983

Entwicklung des Stadtgebietes im 20. Jahrhundert

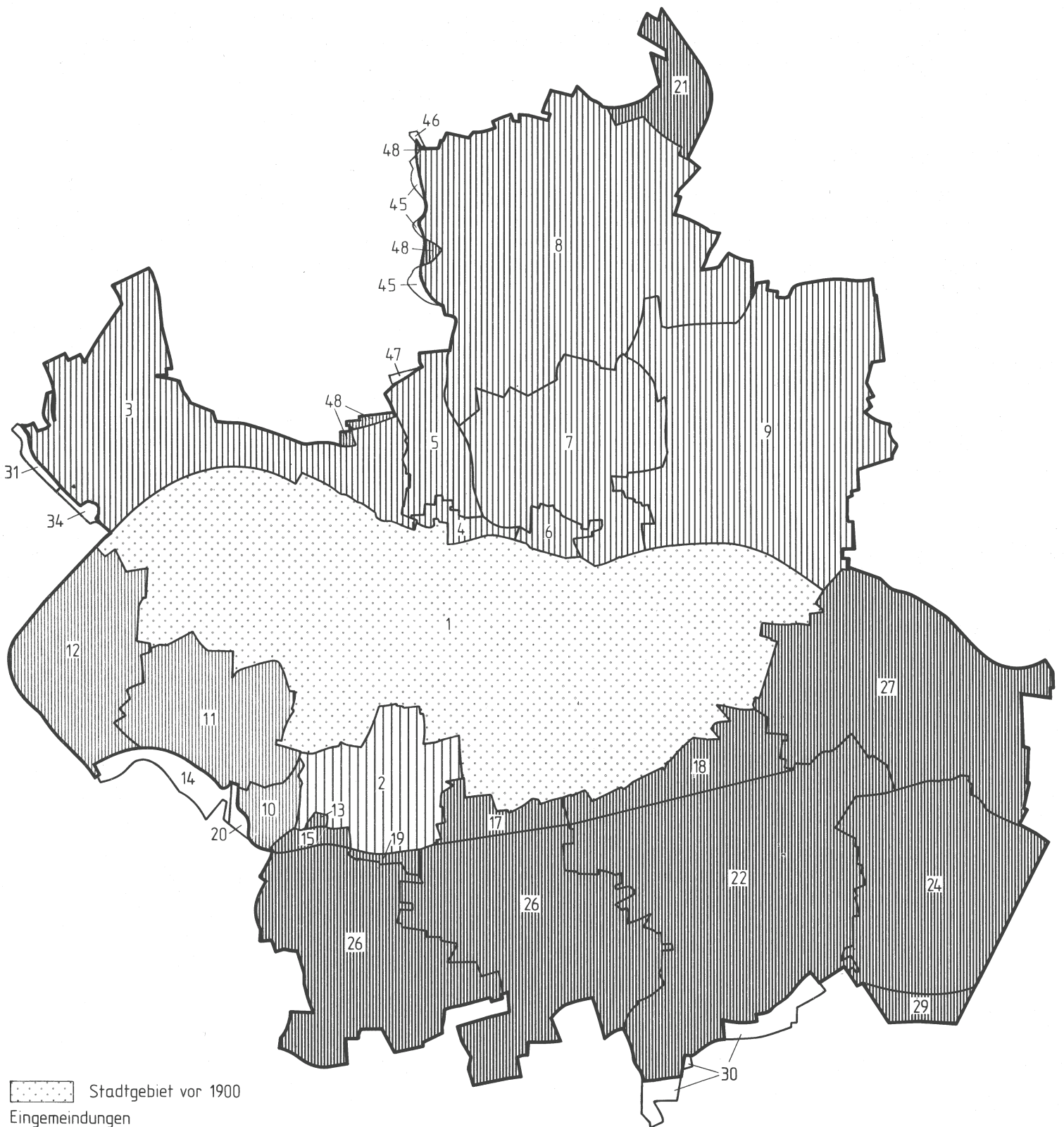

 Stadtgebiet vor 1900

Eingemeindungen

 1904

 1924

 1938

 1970 und danach

Abtretungen

 1970 und danach

24 laufende Nummer der Umgemeindungen gemäß Tabelle

"Entwicklung des Stadtgebietes im 20. Jahrhundert"

 Stadtgrenze

 Bezirksgrenze

1.3 Die Entwicklung des Stadtgebietes im 20. Jahrhundert



Zeitpunkt	Eingemeindete bzw. abgetretene Gebiete	Fläche in ha
	1 Stadtgebiet Regensburg vor 1904	.
01.01.1904	2 Karthaus-Prüll, Eisbuckel, Ganghofersiedlung	+ 219,9
01.04.1924	3 Ober- und Niederwinzer, Kager, Pfaffenstein	+ 482,9
	4 Stadtamhof	+ 26,0
	5 Steinweg, Pfälzer Siedlung	+ 116,7
	6 Weichs	+ 32,1
	7 Reinhausen	+ 389,9
	8 Sallern, Gallingkofen, Wutzlhofen, Ödenthal, nördl. Konradsiedlung	+ 861,4
	9 Schwabelweis, Vorderer und Hinterer Keilberg, Brandberg	+ 730,4
01.04.1938	10 Ziegetsdorf	+ 52,2
	11 Dechbetten, Königswiesen	+ 287,7
	12 Großprüfening	+ 245,8
01.01.1971	13 Teil der Gemeinde Graß	+ 4,3
01.07.1972	14 Teil vom Stadtgebiet (Dechbetten) nach Pentling	- 40,2
	15 Teil der Gemeinde Graß	+ 17,3
	16 ¹⁾ Teil der Gemeinde Pentling	+ 0,1
	17 Teil der Gemeinde Oberisling	+ 61,5
	18 Teil der Gemeinde Burgweinting	+ 119,3
	19 Teil vom Stadtgebiet (Neuprüll) nach Oberisling	- 12,3
	20 Teil vom Stadtgebiet (Ziegetsdorf) nach Pentling	- 5,7
01.01.1975	21 Teil der Gemeinde Grünthal	+ 73,1
01.01.1977	22 Burgweinting	+ 748,5
	23 ¹⁾ Teil der Gemeinde Schwabelweis	+ 0,1
	24 Harting	+ 444,9
	25 ¹⁾ Teil vom Stadtgebiet (Sallern) nach Zeitlarn	- 0,1
	26 Oberisling (einschl. Graß, Leoprechting, Unterisling)	+ 896,6
01.01.1978	27 Teil der Gemeinde Barbing (Irl, Irlmauth, Kreuzhof)	+ 547,6
01.10.1979	28 ¹⁾ Teil vom Stadtgebiet (Oberisling) nach Obertraubling	- 0,3
01.02.1983	29 Teil der Gemeinde Obertraubling	+ 39,4
01.01.1984	30 Teil vom Stadtgebiet (Burgweinting) nach Obertraubling	- 45,2
	31 Teil vom Stadtgebiet (Winzer) nach Pettendorf	- 2,4
01.01.1985	32 ¹⁾ Teil vom Stadtgebiet (Großprüfening) nach Sinzing	- 0,2
01.01.1986	33 ¹⁾ Teil vom Stadtgebiet (Schwabelweis) nach Tegernheim	- 0,1
01.07.1986	34 Teil vom Stadtgebiet (Winzer) nach Pettendorf	- 4,5
01.07.1987	35 ¹⁾ Teil vom Stadtgebiet (Schwabelweis) nach Tegernheim	- 0,1
01.01.1990	36 ¹⁾ Teil vom Stadtgebiet (Dechbetten) nach Pentling	- 1,1
01.07.1990	37 ¹⁾ Teil vom Stadtgebiet (Schwabelweis) nach Tegernheim	- 0,1
01.07.1996	38 ¹⁾ Teil vom Stadtgebiet (Harting) nach Obertraubling	- 1,2
	39 ¹⁾ Teil der Gemeinde Obertraubling	+ 0,5
	40 ¹⁾ Teil vom Stadtgebiet (Großprüfening) nach Sinzing	- 0,2
	41 ¹⁾ Teil vom Stadtgebiet (Großprüfening) nach Pettendorf	- 0,6
	42 ¹⁾ Teil der Gemeinde Kneiting	+ 0,2
	43 ¹⁾ Teil der Gemeinde Sinzing	+ 0,1
01.07.1997	44 ¹⁾ Teil vom Stadtgebiet (Barbing) nach Barbing	- 0,3
	45 Teil vom Stadtgebiet (Sallern) nach Lappersdorf	- 4,9
	46 Teil vom Stadtgebiet (Sallern) nach Zeitlarn	- 0,7
	47 Teil vom Stadtgebiet (Steinweg) nach Lappersdorf	- 3,4
01.07.1997	48 Teil der Gemeinde Lappersdorf	+ 5,5
	Stadtgebiet Regensburg	8.070,0

¹⁾ auf nebenstehender Karte nicht darstellbar

1.4 Die Gemarkungen innerhalb des Stadtgebietes



Gemarkung	Fläche in ha	Gemarkung	Fläche in ha
Regensburg	1785,2	Reinhausen	372,3
Barbing	547,3	Sallern	946,6
Burgweinting	855,4	Schwabelweis	729,7
Dechbetten	239,0	Stadtamhof	27,0
Graß	418,3	Steinweg	117,9
Großprüfening	253,9	Weichs	32,4
Harting	451,3	Winzer	476,0
Oberisling	546,7	Ziegetsdorf	46,0
Prüll	225,0		

Quelle: Amt für Vermessung und Statistik - Fortschreibung der Abteilung Statistik

1.5 Gliederung des Stadtgebietes nach der Bodennutzung



	Fläche am ...						Veränderung 1996 zu 1992	
	31. 12. 1988		31. 12. 1992		31. 12. 1996		ha	in %
	ha	in %	ha	in %	ha	in %		
Gebäude- und Freiflächen	2.335	28,9	2.470	30,6	2.627	32,6	+ 157	+ 6,3
dar. Wohnen	1.059	13,1	.	.
Gewerbe/Industrie	623	7,7	.	.
Betriebsfläche	179	2,2	188	2,3	178	2,2	- 10	- 5,4
dar. Abbau-land	9	0,0	11	0,1	11	0,1	-	-
Erholungsfläche	193	2,4	206	2,5	211	2,6	+ 5	+ 2,3
dar. Grünanlagen	145	1,8	159	2,0	162	2,0	+ 3	+ 1,9
Verkehrsfläche	940	11,6	1.001	12,4	1.004	12,5	+ 3	+ 0,3
dar. Straßen, Wege, Plätze	791	9,8	830	10,3	838	10,4	+ 8	+ 1,0
Landwirtschaftsfläche	3.554	44,0	3.314	41,3	3.174	39,4	- 140	- 4,2
Waldfläche	457	5,6	450	5,6	448	5,6	- 2	- 0,5
Wasserfläche	314	3,9	341	4,2	335	4,2	- 6	- 1,8
Flächen anderer Nutzung	112	1,4	89	1,1	83	1,0	- 5	- 6,0
dar. Unland	79	1,0	68	0,8	65	0,8	- 4	- 5,9
Gesamtgebietsfläche	8.083	100,0	8.060	100,0	8.060	100,0	+ 0,0	+ 0,0

Quelle: Bayerisches Landesamt für Statistik und Datenverarbeitung

1.6 Gliederung des Stadtgebietes nach der geplanten Bodennutzung



	Flächen nach dem Flächennutzungsplan am ...					
	31.12.1988		31.12.1992		31.12.1996	
	ha	in %	ha	in %	ha	in %
Gesamtfläche	8.081	100,0	8.060	100,0	8.060	100,0
Bauflächen insgesamt	3.341	41,3	3.353	41,6	3.349	41,6
davon Wohnbauflächen	1.344	16,6	1.336	16,6	1.337	16,6
gemischte Bauflächen	428	5,3	428	5,3	435	5,4
gewerbliche Bauflächen	1.059	13,1	1.074	13,3	1.055	13,1
Sonderbauflächen	510	6,3	514	6,4	522	6,5
Flächen für die Land- u. Forstwirtschaft	2.549	31,5	2.496	31,0	2.507	31,1
davon Landwirtschaft	2.154	26,6	2.107	26,1	2.119	26,3
Forstwirtschaft	396	4,9	389	4,8	388	4,8
Grünflächen insgesamt	848	10,5	882	10,9	879	10,9
davon Parkanlagen	562	7,0	596	7,4	596	7,4
Dauerkleingärten	123	1,5	123	1,5	121	1,5
Sportplätze	86	1,1	86	1,1	86	1,1
Friedhöfe	75	0,9	75	0,9	74	0,9
sonstige Grünflächen	2	0,0	2	0,0	2	0,0
Flächen für den überörtlichen Verkehr	620	7,7	609	7,6	605	7,5
davon für den Straßenverkehr	375	4,6	372	4,6	370	4,6
für Bahnanlagen	244	3,0	237	2,9	235	2,9
Wasserflächen	248	3,1	248	3,1	247	3,1
Flächen für den Gemeinbedarf	205	2,5	202	2,5	201	2,5
Flächen für Ver- und Entsorgung	91	1,1	91	1,1	90	1,1
Flächen für Aufschüttungen/Abgrabungen	180	2,2	180	2,2	180	2,2
Sonstige Flächen	-	-	-	-	2	0,0



1.7 Flächen, Einwohnerzahlen und Einwohnerdichten der Stadtbezirke

Stadtbezirk	Einwohnerzahl am 31.12.1999	Fläche in ha	Einwohnerdichte (EW/ha)
1 Innenstadt	13.914	281	49,5
2 Stadtamhof	2.107	64	32,9
3 Steinweg - Pfaffenstein	3.732	150	24,9
4 Sallern - Gallingskofen	3.687	692	5,3
5 Konradsiedlung - Wutzlhofen	10.729	246	43,6
6 Brandlberg - Keilberg	2.257	567	4,0
7 Reinhausen	8.813	201	43,8
8 Weichs	3.144	151	20,8
9 Schwabelweis	1.702	171	10,0
10 Ostenviertel	7.795	1.005	7,8
11 Kasernenviertel	13.362	344	38,8
12 Galgenberg	6.297	276	22,8
13 Kumpfmühl - Ziegetsdorf - Neuprüll	22.647	379	59,8
14 Großprüfening - Dechbetten - Königswiesen	7.286	348	20,9
15 Westenviertel	23.695	685	34,6
16 Ober-/Niederwinzer - Kager	842	346	2,4
17 Oberisling - Leoprechting - Graß	3.551	897	4,0
18 Burgweinting - Harting	7.017	1.267	5,5
Stadt Regensburg	142.577	8.070	17,7

Witterungsverhältnisse

1.8 Lufttemperatur



Monat	Monatsmittel in °C					Abweichung gegenüber langjährigem Mittel ¹⁾				
	1995	1996	1997	1998	1999	1995	1996	1997	1998	1999
Januar	- 1,1	- 3,4	- 4,3	0,7	0,1	+ 1,0	- 1,3	- 2,2	+ 2,8	+ 2,2
Februar	4,1	- 2,6	3,1	2,6	- 0,9	+ 4,5	- 2,2	+ 3,5	+ 3,0	- 0,5
März	3,4	1,1	5,9	4,9	5,6	- 0,2	- 2,5	+ 2,3	+ 1,3	+ 2,0
April	9,7	8,5	6,6	9,6	9,2	+ 1,6	+ 0,4	- 1,5	+ 1,5	+ 1,1
Mai	13,3	13,0	14,0	15,0	14,7	+ 0,4	+ 0,1	+ 1,1	+ 2,1	+ 1,8
Juni	14,6	17,5	16,7	17,8	16,1	- 1,6	+ 1,3	+ 0,5	+ 1,6	- 0,5
Juli	21,0	16,5	17,2	17,8	19,3	+ 3,1	- 1,4	- 0,7	- 0,1	+ 1,4
August	18,1	17,1	19,7	18,7	18,2	+ 0,9	- 0,1	+ 2,5	+ 1,5	+ 0,6
September	12,5	11,2	14,3	13,5	16,9	- 1,2	- 2,5	+ 0,6	- 0,2	+ 3,2
Oktober	10,9	9,1	7,1	9,2	8,8	+ 2,5	+ 0,7	- 1,3	+ 0,8	+ 0,4
November	1,4	4,6	3,7	1,3	2,2	- 1,5	+ 1,7	+ 0,8	- 1,6	- 0,7
Dezember	- 1,3	- 3,8	1,4	- 0,6	0,8	- 0,7	- 3,2	+ 2,0	-	+ 1,4
Insgesamt	8,9	7,4	8,8	9,2	9,2	+ 0,7	- 0,8	+ 0,6	+ 1,0	+ 1,0

Monat	Minimum in °C					Maximum in °C				
	1995	1996	1997	1998	1999	1995	1996	1997	1998	1999
Januar	- 12,6	- 11,9	- 17,2	- 10,3	- 10,4	14,7	4,4	4,6	13,5	10,1
Februar	- 4,1	- 15,4	- 12,7	- 15,9	- 11,9	16,9	8,4	16,1	15,2	8,1
März	- 4,9	- 9,3	- 4,4	- 5,7	- 4,0	18,4	14,9	17,5	21,7	17,9
April	- 0,9	- 4,5	- 4,6	- 0,1	- 0,8	26,1	28,2	22,0	24,3	22,6
Mai	- 1,3	2,0	1,1	2,5	3,9	29,0	28,8	30,2	30,1	30,0
Juni	6,7	6,5	1,9	4,9	4,0	29,8	33,8	31,9	34,1	28,9
Juli	10,5	6,4	9,3	8,3	8,7	36,3	28,6	27,6	35,9	35,4
August	7,0	7,9	10,5	6,3	7,6	31,5	30,5	31,4	35,3	31,2
September	3,8	2,8	1,8	3,8	6,9	23,6	23,7	28,0	26,5	28,8
Oktober	- 1,4	- 0,9	- 5,8	1,9	- 2,4	22,7	24,2	24,2	12,3	20,9
November	- 8,7	- 4,6	- 7,4	- 10,3	- 8,9	10,0	15,3	17,7	11,1	14,0
Dezember	- 11,3	- 22,0	- 7,8	- 12,7	- 14,0	10,4	4,9	10,3	9,2	11,1
Insgesamt	- 12,6	- 22,0	- 17,2	- 15,9	- 14,0	36,3	33,8	31,9	35,9	35,4

¹⁾ Durchschnittswert der Jahre 1951 - 1980; ab 1995 Durchschnittswert der Jahre 1961 - 1990

1.9 Luftdruck und Luftfeuchtigkeit



Monat	Luftdruck						Luftfeuchtigkeit						
	Monatsmittel (hPa)					1)	Monatsmittel (%)					2)	3)
	1995	1996	1997	1998	1999		1995	1996	1997	1998	1999		
Januar	972,4	973,0	979,0	974,7	973,2	974,1	83	85	89	86	94	88	88
Februar	971,0	969,2	977,9	981,8	971,0	972,6	81	80	80	83	90	84	84
März	970,1	972,1	979,3	977,7	969,7	969,0	74	76	83	71	82	78	78
April	970,7	972,7	974,3	963,4	971,3	968,5	72	68	68	72	78	69	72
Mai	971,5	969,4	972,2	972,4	973,3	970,6	70	74	65	63	78	72	71
Juni	972,5	975,9	968,8	973,7	975,2	971,5	79	68	72	73	77	71	72
Juli	973,1	974,4	973,9	971,4	974,0	972,1	69	74	79	75	75	72	72
August	973,1	973,2	974,7	974,6	972,3	972,3	71	77	71	65	72	75	75
September	969,8	971,7	978,4	970,0	971,8	974,3	83	81	74	85	80	79	79
Oktober	979,7	974,9	974,4	971,3	975,5	972,1	88	84	81	91	86	84	84
November	974,5	968,7	968,3	974,8	977,5	972,5	89	87	86	92	94	87	87
Dezember	972,5	971,0	970,4	977,8	969,9	971,9	88	88	92	92	89	89	89
Insgesamt	972,6	972,2	974,3	973,6	972,9	971,8	79	79	78	79	83	79	79

1) Langjähriges Mittel Jahre 1931 - 1960

2) Langjähriges Mittel der Jahre 1955 - 1974

3) Langjähriges Mittel der Jahre 1951 - 1980

1.10 Niederschlagsmenge



Monat	Niederschlagsmenge in mm					1)	2)	3)	Tageshöchstwert in mm				
	1995	1996	1997	1998	1999				1995	1996	1997	1998	1999
Januar	63	15	6	33	48	46	41	41	22,5	6,2	3,2	6,3	9,9
Februar	30	23	53	22	47	41	40	40	7,2	8,7	18,8	14,7	9,1
März	61	14	48	39	34	33	38	38	9,7	5,2	8,9	8,5	11,1
April	40	23	35	18	52	40	44	44	13,3	12,6	9,6	4,3	12,5
Mai	82	63	15	35	96	59	59	59	31,5	15,2	3,9	11,9	26,9
Juni	94	83	96	97	53	83	87	87	37,7	17,7	13,8	24,4	18,0
Juli	69	89	95	53	79	93	77	77	29,0	21,2	19,2	7,2	14,9
August	106	90	24	28	25	74	75	75	28,5	30,9	9,4	8,0	7,0
September	72	16	28	123	45	52	49	49	23,0	3,6	13,0	24,7	10,3
Oktober	17	61	54	153	26	44	42	42	6,6	14,5	19,2	37,2	7,4
November	59	54	23	64	40	39	44	44	10,9	18,2	13,2	11,7	11,9
Dezember	44	38	48	19	80	42	47	47	9,8	9,9	10,6	3,9	14,7
Insgesamt	737	569	526	684	625	646	644	643	37,7	30,9	19,2	37,2	26,9

1) Langjähriges Mittel der Jahre 1931 - 1960

2) Langjähriges Mittel der Jahre 1951 - 1980

3) Langjähriges Mittel der Jahre 1961 - 1990

Quelle: Deutscher Wetterdienst, RGB Nürnberg

1.11 Sonnenscheindauer und Bewölkung



Monat	Sonnenscheindauer														
	Sonnenscheinstunden					Abw. gegenüber langj. Mittel ¹⁾					Mittl. tägl. Sonnenscheindauer in Std.				
	1995	1996	1997	1998	1999	1995	1996	1997	1998	1999	1995	1996	1997	1998	1999
Januar	48	58	32	81	35	+ 4	+ 14	- 12	+ 37	- 9	1,6	1,9	1,0	2,6	1,1
Februar	42	107	90	101	54	- 36	+ 29	+ 13	+ 23	- 24	1,5	3,7	3,2	3,6	1,9
März	138	138	102	128	128	+ 12	+ 12	- 24	+ 2	+ 2	4,4	4,5	3,3	4,1	4,1
April	121	169	180	135	164	- 46	+ 2	+ 13	- 32	- 3	4,0	5,6	6,0	4,5	5,5
Mai	226	153	270	236	204	+ 18	- 55	+ 62	+ 28	- 4	7,3	4,9	8,7	7,6	6,6
Juni	141	255	215	222	203	- 74	+ 40	- 0	+ 7	- 12	4,7	8,5	7,2	7,4	6,8
Juli	283	233	180	156	235	+ 47	- 3	- 56	- 80	- 1	9,1	7,5	5,8	5,0	7,6
August	219	182	242	244	190	+ 3	- 34	+ 26	+ 28	- 26	7,1	5,9	7,8	7,9	6,1
September	117	77	259	116	186	- 48	- 88	+ 94	- 49	+ 21	3,9	2,6	8,6	3,9	6,2
Oktober	100	90	133	51	127	- 7	- 17	+ 25	- 56	+ 20	3,2	2,9	4,3	1,6	4,1
November	37	41	64	34	50	- 9	- 5	+ 18	- 12	+ 4	1,2	1,4	2,1	1,1	1,7
Dezember	26	71	38	49	43	- 13	+ 33	+ 0	+ 11	+ 5	0,8	2,3	1,2	1,6	1,4
Insgesamt	1.497	1.574	1.804	1.553	1.619	-149	- 72	+158	- 93	- 27	4,1	4,3	4,9	4,3	4,4

Monat	Bewölkung ²⁾														
	Heitere Tage 0 - 1,5					Trübe Tage 6,5 - 8					Monatsmittel 0 - 8				
	1995	1996	1997	1998	1999	1995	1996	1997	1998	1999	1995	1996	1997	1998	1999
Januar	1	4	-	3	1	21	18	23	14	20	6,5	5,8	6,8	5,6	6,6
Februar	-	3	2	3	-	11	15	12	11	15	5,9	5,3	5,4	5,1	6,4
März	3	5	5	5	2	11	9	17	13	11	5,0	4,6	5,5	5,3	5,5
April	-	7	4	2	3	15	15	9	11	7	5,8	4,9	4,5	5,6	4,7
Mai	2	1	3	4	2	12	15	2	8	10	5,1	5,8	4,0	4,3	5,1
Juni	2	6	-	-	-	16	8	11	7	4	5,7	4,4	5,5	5,1	6,8
Juli	6	3	-	-	3	5	7	13	16	10	3,8	4,9	5,7	6,0	4,4
August	7	2	4	6	2	7	11	6	8	7	4,2	4,9	3,9	4,1	5,0
September	-	-	11	2	7	12	19	2	16	8	5,5	6,3	3,0	6,1	4,3
Oktober	1	2	3	-	4	13	17	12	20	14	5,6	6,0	5,1	6,7	4,1
November	2	-	5	1	-	23	17	20	21	19	6,9	6,7	6,1	6,4	6,6
Dezember	-	2	-	2	-	23	16	21	18	19	6,9	5,7	6,7	6,2	6,4
Insgesamt	24	35	37	28	24	169	167	148	163	144	5,6	5,4	5,2	5,5	5,5

¹⁾ Durchschnittswert der Jahre 1951 - 1980; ab 1995 Durchschnittswert der Jahre 1961 - 1990

²⁾ in Achtel der Himmelsfläche (von 0 = klarer bis 8 = bedeckter Himmel)



1.12 Sonstige klimatische Angaben

Monat	Sommertage ¹⁾					Frosttage ²⁾					Eistage ³⁾				
	1995	1996	1997	1998	1999	1995	1996	1997	1998	1999	1995	1996	1997	1998	1999
Januar	-	-	-	-	-	25	31	31	21	20	15	18	21	9	9
Februar	-	-	-	-	-	11	26	13	14	23	-	14	2	2	8
März	-	-	-	-	-	18	24	8	11	9	-	4	-	-	-
April	3	3	-	-	-	2	8	12	1	2	-	-	-	-	-
Mai	5	3	8	9	6	1	-	-	-	-	-	-	-	-	-
Juni	6	11	11	15	6	-	-	-	-	-	-	-	-	-	-
Juli	24	11	15	11	19	-	-	-	-	-	-	-	-	-	-
August	17	10	25	19	12	-	-	-	-	-	-	-	-	-	-
September	-	-	7	2	11	-	-	-	-	-	-	-	-	-	-
Oktober	-	-	-	-	-	4	4	8	-	4	-	-	-	-	-
November	-	-	-	-	-	16	9	10	18	15	2	-	-	6	3
Dezember	-	-	-	-	-	26	28	16	24	17	14	16	4	12	5
Insgesamt	55	38	66	56	54	103	130	98	89	90	31	52	27	29	25

Monat	Tage mit														
	Gewitter					Nebel					Schneefall				
	1995	1996	1997	1998	1999	1995	1996	1997	1998	1999	1995	1996	1997	1998	1999
Januar	1	-	-	-	-	6	4	9	6	12	5	1	4	5	9
Februar	2	-	2	-	2	-	4	3	9	1	-	9	-	-	9
März	1	1	1	-	-	3	3	3	1	2	3	10	-	-	-
April	2	-	-	-	1	-	4	-	3	7	-	1	2	-	-
Mai	4	4	3	2	5	1	1	1	1	3	-	-	-	-	-
Juni	2	6	5	7	2	5	2	2	2	2	-	-	-	-	-
Juli	6	5	11	6	7	1	4	7	1	2	-	-	-	-	-
August	9	6	2	3	3	1	4	3	2	1	-	-	-	-	-
September	1	-	2	1	1	5	4	2	5	4	-	-	-	-	-
Oktober	-	-	-	-	-	18	11	8	4	6	-	-	-	-	-
November	-	-	-	-	-	9	6	7	7	7	2	2	-	6	4
Dezember	-	-	-	-	-	8	8	7	9	-	1	2	1	10	6
Insgesamt	28	22	26	19	21	57	55	52	50	47	11	25	7	21	28

¹⁾ Maximum = 25 °C und mehr

²⁾ Minimum = unter 0 °C

³⁾ Maximum = unter 0 °C

Wasserstände

1.13 Wasserstand Donaupegel - Eiserne Brücke¹⁾



Monat	Höchster					Niedrigster ²⁾				
	Wasserstand									
	1995	1996	1997	1998	1999	1995	1996	1997	1998	1999
Januar	576	289	284	270	327	226	219	214	215	228
Februar	467	264	425	224	542	276	211	213	201	236
März	396	359	402	304	440	242	202	244	206	288
April	406	267	315	245	350	285	225	215	209	278
Mai	404	342	284	267	612	270	219	216	192	275
Juni	492	291	266	307	380	292	209	205	188	265
Juli	302	420	419	241	343	233	215	234	196	228
August	459	312	244	256	258	213	215	201	188	211
September	430	321	236	378	260	230	211	192	190	200
Oktober	258	369	283	540	271	211	216	200	214	202
November	372	292	218	540	294	219	233	197	255	197
Dezember	460	313	320	398	399	214	232	197	226	214
Insgesamt	576	420	425	540	612	211	202	192	188	197

Monat	Mittlerer ²⁾					Tage mit Hochwasser (400 cm und darüber)				
	Wasserstand									
	1995	1996	1997	1998	1999	1995	1996	1997	1998	1999
Januar	308	237	238	232	255	8	-	-	-	-
Februar	316	223	269	209	314	1	-	1	-	5
März	292	240	276	240	344	-	-	-	-	5
April	313	241	245	225	294	1	-	-	-	-
Mai	295	244	238	213	387	-	-	-	-	12
Juni	376	233	225	214	312	11	-	-	-	-
Juli	261	259	285	209	268	-	1	1	-	-
August	252	241	217	198	223	1	-	-	-	-
September	267	236	205	241	210	-	-	-	-	-
Oktober	224	241	219	275	220	-	-	-	2	-
November	247	251	204	364	220	-	-	-	10	-
Dezember	265	260	236	269	274	2	-	-	-	-
Insgesamt	285	242	238	241	277	24	1	2	12	22

¹⁾ Angaben in cm über Pegelnullpunkt. Der Pegel ist seit Januar 1986 eingestaut
Wasserstände kleiner als 440 cm können mit früheren Beobachtungen nicht mehr verglichen werden

²⁾ Tagesmittelwert

1.14 Wasserstand Donaupegel - Schwabelweis¹⁾



Monat	Höchster					Niedrigster ²⁾				
	Wasserstand									
	1995	1996	1997	1998	1999	1995	1996	1997	1998	1999
Januar	596	344	361	330	372	302	299	296	297	305
Februar	497	329	460	305	561	336	295	294	290	310
März	428	395	439	354	473	316	288	315	292	342
April	438	330	360	316	391	341	303	296	291	335
Mai	425	384	340	325	612	329	299	297	280	335
Juni	514	344	329	354	410	342	295	292	278	325
Juli	350	442	441	312	379	307	297	308	282	306
August	459	358	318	320	322	294	296	286	277	294
September	433	364	310	403	324	305	296	282	282	285
Oktober	324	410	340	556	330	294	298	290	294	289
November	408	350	300	558	343	299	309	286	322	283
Dezember	484	382	367	427	420	297	309	286	305	297
Insgesamt	596	442	460	558	612	294	288	282	277	283

Monat	Mittlerer ²⁾					Tage mit Hochwasser (440 cm und darüber)				
	Wasserstand									
	1995	1996	1997	1998	1999	1995	1996	1997	1998	1999
Januar	365	311	319	307	322	7	-	-	-	-
Februar	365	303	333	295	368	1	-	1	-	5
März	349	314	336	311	387	-	-	-	-	3
April	362	315	315	302	346	-	-	-	-	-
Mai	346	317	311	295	420	-	-	-	-	12
Juni	408	309	303	295	357	7	-	-	-	-
Juli	323	327	341	292	328	-	1	1	-	-
August	318	314	299	287	302	1	-	-	-	-
September	329	311	292	312	294	-	-	-	-	-
Oktober	302	315	301	336	300	-	-	-	2	-
November	318	321	291	407	301	-	-	-	10	-
Dezember	332	328	310	332	334	2	-	-	-	-
Insgesamt	343	315	312	314	338	18	1	2	12	20

¹⁾ Angaben in cm über Pegelnulppunkt. Der Pegel ist seit Januar 1986 eingestaut

Wasserstände kleiner als 470 cm können mit früheren Beobachtungen nicht mehr verglichen werden

²⁾ Tagesmittelwert

Quelle: Wasser- und Schiffsamt Regensburg

1.15 Wasserstand Naabpegel - Heitzenhofen¹⁾



Monat	Höchster					Niedrigster ²⁾				
	Wasserstand									
	1995	1996	1997	1998	1999	1995	1996	1997	1998	1999
Januar	555	155	92	159	221	97	71	67	77	127
Februar	436	122	387	92	308	167	65	65	64	129
März	250	190	351	177	388	125	66	134	72	145
April	254	130	168	86	146	127	82	90	57	102
Mai	126	106	114	85	137	82	71	64	44	86
Juni	210	85	94	125	137	99	51	51	46	72
Juli	108	135	134	75	120	72	63	61	46	56
August	102	113	82	80	76	56	56	50	33	50
September	192	96	68	257	81	76	59	45	36	47
Oktober	132	184	92	471	91	79	65	51	95	61
November	182	167	74	468	106	91	90	47	146	58
Dezember	340	166	154	242	200	75	82	47	114	61
Insgesamt	555	190	387	471	388	56	51	45	33	47

Monat	Mittlerer ²⁾					Tage mit Hochwasser (270 cm und darüber)				
	Wasserstand									
	1995	1996	1997	1998	1999	1995	1996	1997	1998	1999
Januar	203	98	77	98	161	8	-	-	-	-
Februar	215	77	157	73	187	3	-	3	-	3
März	166	104	172	103	220	-	-	1	-	6
April	169	103	115	70	125	-	-	-	-	-
Mai	103	83	83	53	101	-	-	-	-	-
Juni	142	65	68	63	91	-	-	-	-	-
Juli	86	86	83	55	77	-	-	-	-	-
August	66	75	59	45	58	-	-	-	-	-
September	98	66	50	117	56	-	-	-	-	-
Oktober	93	87	64	177	73	-	-	-	3	-
November	115	107	53	261	68	-	-	-	12	-
Dezember	124	99	77	157	96	3	-	-	-	-
Insgesamt	132	88	88	106	109	14	-	4	15	9

¹⁾ Angaben in cm über Pegelnullpunkt

²⁾ Tagesmittelwert

1.16 Wasserstand Regenpegel - Regenstauf¹⁾



Monat	Höchster					Niedrigster ²⁾				
	Wasserstand									
	1995	1996	1997	1998	1999	1995	1996	1997	1998	1999
Januar	358	113	95	105	150	68	49	67	42	67
Februar	265	117	376	63	260	115	50	57	40	77
März	222	118	191	179	296	73	42	75	46	107
April	227	88	161	61	182	106	54	55	39	95
Mai	184	117	119	62	154	64	46	48	23	66
Juni	234	124	97	121	124	74	31	35	20	50
Juli	72	226	114	71	116	49	49	34	29	39
August	95	85	96	57	70	40	39	37	20	29
September	342	93	55	295	62	53	40	25	17	25
Oktober	95	269	105	380	56	47	37	28	55	30
November	194	160	57	375	66	62	63	34	90	29
Dezember	240	119	187	182	174	55	53	34	74	35
Insgesamt	358	269	376	380	296	40	31	25	17	25

Monat	Mittlerer ²⁾					Tage mit Hochwasser (230 cm und darüber)				
	Wasserstand									
	1995	1996	1997	1998	1999	1995	1996	1997	1998	1999
Januar	134	72	77	59	85	7	-	-	-	-
Februar	136	64	108	50	119	-	-	3	-	2
März	107	66	102	79	144	-	-	-	-	2
April	135	66	74	50	113	-	-	-	-	-
Mai	87	59	66	35	85	-	-	-	-	-
Juni	109	53	47	44	64	-	-	-	-	-
Juli	59	78	59	40	55	-	-	-	-	-
August	49	54	47	31	40	-	-	-	-	-
September	84	48	33	81	36	1	-	-	1	-
Oktober	58	64	47	98	40	-	2	-	3	-
November	91	79	38	174	39	-	-	-	8	-
Dezember	85	71	65	95	59	1	-	-	-	-
Insgesamt	95	65	64	70	73	9	2	3	12	4

¹⁾ Angaben in cm über Pegelnullpunkt

²⁾ Tagesmittelwert

2

Bevölkerung



Tabellen-Nr. 2.1 bis 2.26

Bevölkerung

Die in diesem Statistischen Jahrbuch vorkommenden Bevölkerungsbegriffe unterscheiden sich voneinander wie folgt:

Wohnbevölkerung

Die Wohnbevölkerung umfaßt diejenigen Personen, die in dem angegebenen Gebiet ihre ständige Wohnung haben. Personen mit mehreren Wohnungen werden für die Gemeinde gezählt, von der aus sie zur Arbeit oder Ausbildung gehen. Für Nichterwerbstätige bzw. nicht in Ausbildung stehende Personen erfolgt die Zuordnung nach dem Ort ihres überwiegenden Aufenthaltes.

Die Wohnbevölkerung war bis Ende 1982 Basis für die Ermittlung der amtlichen Einwohnerzahl.

Bevölkerung am Ort der Hauptwohnung

Zur Bevölkerung am Ort der Hauptwohnung gehören diejenigen Personen, die im betreffenden Gebiet ihre alleinige Wohnung bzw. ihre Hauptwohnung im Sinne des § 12 des Melderechtsrahmengesetzes vom 16. August 1980 haben.

Nach § 12 des Melderechtsrahmengesetzes ist die Hauptwohnung die vorwiegend benutzte Wohnung des Einwohners. Hauptwohnung eines verheirateten Einwohners, der nicht dauernd getrennt von seiner Familie lebt, ist die vorwiegend benutzte Wohnung der Familie. In Zweifelsfällen ist die vorwiegend benutzte Wohnung dort, wo der Schwerpunkt der Lebensbeziehungen des Einwohners liegt.

Gesamtbevölkerung (Wohnberechtigte Bevölkerung)

Zur Gesamtbevölkerung zählen diejenigen Personen, die im betreffenden Gebiet eine Wohnung haben, unabhängig davon, ob es sich um eine Haupt- oder Nebenwohnung handelt.

Sofern nicht ausdrücklich etwas anderes angegeben ist (beispielsweise in Fußnoten), handelt es sich bei den Einwohnerbestands- und -bewegungsdaten des Statistischen Jahrbuchs der Stadt Regensburg stets um nach dem Begriff für die Gesamtbevölkerung aufbereitete stadt-eigene Daten.

Bevölkerungsstand und -entwicklung

2.1 Die Entwicklung des Bevölkerungsstandes nach dem jeweiligen Gebietsstand bei den Volkszählungen und deren Fortschreibung ¹⁾



Jahr	insgesamt	davon			
		Zahl		Prozent	
		männlich	weiblich	männlich	weiblich
1830 (01.06.)	16.287	7.176	9.111	44,1	55,9
1833 (25.01.)	19.985
1840 (01.12.)	19.310	8.639	10.671	44,7	55,3
1843 (01.12.)	20.678	9.471	11.207	45,8	54,2
1846 (01.12.)	20.988	9.574	11.414	45,6	54,4
1849 (01.12.)	21.251	9.531	11.720	44,8	55,2
1852 (01.12.)	22.286	10.071	12.215	45,2	54,8
1855 (01.12.)	22.785	10.256	12.529	45,0	55,0
1858 (01.12.)	23.362	10.754	12.608	46,0	54,0
1861 (01.12.)	24.279	11.074	13.205	45,6	54,4
1864 (01.12.)	25.981	12.049	13.932	46,4	53,6
1867 (03.12.)	26.646	12.149	14.497	45,6	54,4
1871 (01.12.)	29.182	13.804	15.378	47,3	52,7
1875 (01.12.)	31.504	15.241	16.263	48,4	51,6
1880 (01.12.)	34.542	16.557	17.985	47,9	52,1
1885 (01.12.)	36.093	17.045	19.048	47,2	52,8
1890 (01.12.)	37.934	18.242	19.692	48,1	51,9
1895 (02.12.)	41.471	19.991	21.480	48,2	51,8
1900 (01.12.)	45.429	22.143	23.286	48,7	51,3
1905 (01.12.)	48.801	23.522	25.279	48,2	51,8
1907	48.703	23.398	25.305	48,0	52,0
1910 (01.12.)	52.624	25.510	27.114	48,5	51,5
1916 (01.12.)	52.071	24.538	27.533	47,1	52,9
1917	52.663	24.941	27.722	47,4	52,6
1919 (08.10.)	52.520	24.383	28.137	46,4	53,6
1925 (16.06.)	76.948	36.728	40.220	47,7	52,3
1933	81.106	38.442	42.664	47,4	52,6
1939 (17.05.)	95.631	47.844	47.787	50,0	50,0
1946 (29.10.)	115.450	56.128	59.322	48,6	51,4
1950 (13.09.)	117.291	54.226	63.065	46,2	53,8
1956 (25.09.)	120.324	54.550	65.774	45,3	54,7
1957	121.582	55.131	66.451	45,3	54,7
1958	123.214	56.089	67.125	45,5	54,5
1959	124.632	56.913	67.719	45,7	54,3
1960	124.414	56.663	67.751	45,5	54,5
1961 (06.06.)	125.047	56.906	68.141	45,5	54,5
1961	124.563	56.537	68.026	45,4	54,6

¹⁾ wo nichts anderes vermerkt, Bevölkerungsstand jeweils zum 31.12. (Wohnbevölkerung); ab 1987 Gesamtbevölkerung

Jahr	insgesamt	davon			
		Zahl		Prozent	
		männlich	weiblich	männlich	weiblich
1962	125.142	56.861	68.281	45,4	54,6
1963	125.180	56.866	68.314	45,4	54,6
1964	125.138	56.874	68.264	45,4	54,6
1965	125.349	57.141	68.208	45,6	54,4
1966	125.691	57.454	68.237	45,7	54,3
1967	125.300	57.314	67.986	45,7	54,3
1968	126.499	57.856	68.643	45,7	54,3
1969	128.816	59.816	69.000	46,4	53,6
1970 (27.05.)	129.589	60.052	69.537	46,3	53,7
1970	131.063	61.038	70.025	46,6	53,4
1971	131.639	62.064	69.575	47,1	52,9
1972	133.355	63.209	70.146	47,4	52,6
1973	133.781	63.339	70.442	47,3	52,7
1974	132.903	62.823	70.080	47,3	52,7
1975	131.604	62.135	69.469	47,2	52,8
1976	129.857	61.177	68.680	47,1	52,9
1977	133.541	63.102	70.439	47,3	52,7
1978	132.905	62.694	70.211	47,2	52,8
1979	132.277	62.295	69.982	47,1	52,9
1980	132.088	62.325	69.763	47,2	52,8
1981	132.162	62.192	69.970	47,1	52,9
1982	131.016	61.424	69.592	46,9	53,1
1983	129.747	60.921	68.826	47,0	53,0
1984	128.966	60.778	68.188	47,1	52,9
1985	128.761	60.847	67.914	47,3	52,7
1986	129.417	61.494	67.923	47,5	52,5
1987 (25.05.)	127.781	60.118	67.663	47,0	53,0
1987	128.219	60.337	67.882	47,1	52,9
1988	129.255	60.941	68.314	47,1	52,9
1989	130.638	61.753	68.885	47,3	52,7
1990	132.838	63.241	69.597	47,6	52,4
1991	134.997	64.655	70.342	47,9	52,1
1992	137.157	66.126	71.031	48,2	51,8
1993	139.132	67.250	71.882	48,3	51,7
1994	140.197	67.706	72.491	48,3	51,7
1995	141.268	68.226	73.042	48,3	51,7
1996	141.142	67.971	73.171	48,2	51,8
1997	141.497	68.206	73.291	48,2	51,8
1998	141.394	68.114	73.280	48,2	51,8
1999	142.577	68.751	73.826	48,2	51,8

2.2 Ein- (E) bzw. Ausgliederung (A) von Gemeinden bzw. Gemeindeteilen



Zeitpunkt		Gemeinde bzw. Gemeindeteil	Fläche in ha	Einwohner
1810/1818	(E)	Kumpfmühl	18,5	.
1904 (01.01.)	(E)	Karthaus-Prüll, Eisbuckel		
		Ganghofersiedlung	219,9	787
1924 (01.04.)	(E)	Ober- und Niederwinzer, Kager, Pfaffenstein, Stadtamhof, Steinweg, Pfälzer Siedlung, Weichs, Reinhausen, Sallern, Gallingkofen, Wutzlhofen, Ödenthal, nördliche Konrad- siedlung, Schwabelweis, Vorderer und Hinterer Keilberg, Brandlberg	2.639,4	17.215
1938 (01.04.)	(E)	Ziegetsdorf, Dechbetten, Königswiesen, Großprüfening	585,7	1.642
1971 (01.01.)	(E)	Graß (teilweise)	4,3	10
1972 (01.07.)	(A)	Dechbetten (teilweise)	40,2	.
	(E)	Graß, Pentling, Oberisling, Burgweinting (teilweise)	198,2	678
	(A)	Neuprüll, Ziegetsdorf (teilweise)	18,0	.
1975 (01.01.)	(E)	Grünthal (teilweise)	73,1	-
1977 (01.01.)	(E)	Graß, Oberisling, Burgweinting, Harting Schwabelweis, Sallern (teilweise)	2.090,0	4.152
1978 (01.01.)	(E)	Barbing (teilweise)	547,6	422
1979 (01.10.)	(A)	Oberisling (teilweise)	0,3	-
1983 (01.02.)	(E)	Obertraubling (teilweise)	39,4	-
1984 (01.01.)	(A)	Burgweinting, Winzer (teilweise)	47,6	-
1985 (01.01.)	(A)	Großprüfening (teilweise)	0,2	-
1986 (01.01.)	(A)	Schwabelweis (teilweise)	0,1	-
1986 (01.07.)	(A)	Winzer (teilweise)	4,5	-
1987 (01.07.)	(A)	Schwabelweis (teilweise)	0,1	-
1990 (01.01.)	(A)	Dechbetten (teilweise)	1,1	-
1990 (01.07.)	(A)	Schwabelweis (teilweise)	0,1	-
1996 (01.07.)	(A)	Harting (teilweise)	1,2	-
	(E)	Obertraubling (teilweise)	0,5	-
	(A)	Großprüfening (teilweise)	0,8	-
	(E)	Kneiting (teilweise)	0,2	-
1996 (01.07.)	(E)	Sinzing (teilweise)	0,1	-
1997 (01.07.)	(A)	Graß (teilweise)	0,0	-
	(A)	Barbing (teilweise)	0,3	-
	(E)	Lappersdorf (teilweise)	5,8	-
	(A)	Sallern (teilweise)	0,7	-
	(E)	Kareth (teilweise)	5,5	-
	(A)	Sallern (teilweise)	10,7	-
	(A)	Steinweg (teilweise)	3,4	-

2.3 Bevölkerungsentwicklung



	1995	1996	1997	1998	1999
Einwohner am Jahresanfang	140.197	141.268	141.142	141.497	141.394
Lebendgeborene	1.157	1.162	1.220	1.252	1.203
Gestorbene	1.458	1.566	1.485	1.461	1.386
Natürlicher Saldo	- 301	- 404	- 265	- 209	- 183
Zugezogene	11.990	11.278	11.464	11.691	11.980
Weggezogene	10.618	11.000	10.844	11.585	10.614
Wanderungssaldo	+ 1.372	+ 278	+ 620	+ 106	+ 1.366
Gesamtsaldo	+ 1.071	- 126	+ 355	- 103	+ 1.183
Einwohner am Jahresende	141.268	141.142	141.497	141.394	142.577

Quelle: Bevölkerungsfortschreibung der Stadt Regensburg

2.4 Bevölkerungsentwicklung im Jahresverlauf (Zu- oder Abnahme)



Monat	1995	1996	1997	1998	1999
Januar	+ 69	- 154	- 45	- 60	+ 28
Februar	- 70	- 82	- 50	- 37	+ 25
März	+ 10	- 97	- 225	- 180	- 90
April	+ 184	- 148	- 30	- 39	+ 233
Mai	+ 37	- 82	+ 76	- 17	- 14
Juni	+ 84	- 131	- 70	- 93	+ 68
Juli	- 152	- 233	- 216	- 347	- 67
August	- 314	- 244	- 149	- 468	- 471
September	+ 44	+ 147	+ 42	- 38	- 19
Oktober	+ 709	+ 488	+ 776	+ 855	+ 819
November	+ 559	+ 510	+ 388	+ 382	+ 676
Dezember	- 89	- 100	- 142	- 61	- 5
Insgesamt	+ 1.071	- 126	+ 355	- 103	+ 1.183

Quelle: Bevölkerungsfortschreibung der Stadt Regensburg

2.5 Bevölkerungsstand in den Stadtbezirken



Stadtbezirk	1995	1996	1997	1998	1999
1 Innenstadt	14.448	14.299	14.291	13.914	13.914
2 Stadtamhof	2.191	2.148	2.146	2.137	2.107
3 Steinweg - Pfaffenstein	3.393	3.400	3.493	3.657	3.732
4 Sallern - Gallingshofen	3.625	3.584	3.632	3.644	3.687
5 Konradsiedlung - Wutzlhofen	11.015	10.983	10.810	10.648	10.729
6 Brandlberg - Keilberg	2.209	2.224	2.234	2.270	2.257
7 Reinhausen	8.979	8.971	8.938	8.875	8.813
8 Weichs	3.134	3.122	3.132	3.112	3.144
9 Schwabelweis	1.705	1.711	1.686	1.683	1.702
10 Ostenviertel	8.216	7.970	7.929	7.886	7.795
11 Kasernenviertel	13.316	13.127	13.163	13.182	13.362
12 Galgenberg	6.341	6.412	6.420	6.404	6.297
13 Kumpfmühl - Ziegetsdorf - Neuprüll	22.741	22.729	22.782	22.598	22.647
14 Großprüfening - Dechbetten - Königswiesen	7.076	7.107	7.100	7.175	7.286
15 Westenviertel	22.794	23.007	23.169	23.235	23.695
16 Ober-/Niederwinzer - Kager	766	787	802	816	842
17 Oberisling - Graß	3.313	3.371	3.449	3.473	3.551
18 Burgweinting - Harting	6.006	6.190	6.321	6.685	7.017
Stadt Regensburg	141.268	141.142	141.497	141.394	142.577

2.6 Bevölkerungsentwicklung in den Stadtbezirken (Zu- oder Abnahme)



Stadtbezirk	1995	1996	1997	1998	1999
1 Innenstadt	- 70	- 149	- 8	- 377	-
2 Stadtamhof	- 31	- 43	- 2	- 9	- 30
3 Steinweg - Pfaffenstein	+ 142	+ 7	+ 93	+ 164	+ 75
4 Sallern - Gallingshofen	+ 66	- 41	+ 48	+ 12	+ 43
5 Konradsiedlung - Wutzlhofen	+ 127	- 32	- 173	- 162	+ 81
6 Brandlberg - Keilberg	+ 30	+ 15	+ 10	+ 36	- 13
7 Reinhausen	+ 27	- 8	- 33	- 63	- 62
8 Weichs	- 31	- 12	+ 10	- 20	+ 32
9 Schwabelweis	+ 7	+ 6	- 25	- 3	+ 19
10 Ostenviertel	- 86	- 246	- 41	- 43	- 91
11 Kasernenviertel	- 116	- 189	+ 36	+ 19	+ 180
12 Galgenberg	+ 148	+ 71	+ 8	- 16	- 107
13 Kumpfmühl - Ziegetsdorf - Neuprüll	- 10	- 12	+ 53	- 184	+ 49
14 Großprüfening - Dechbetten - Königswiesen	+ 440	+ 31	- 7	+ 75	+ 111
15 Westenviertel	- 95	+ 213	+ 162	+ 66	+ 460
16 Ober-/Niederwinzer - Kager	+ 38	+ 21	+ 15	+ 14	+ 26
17 Oberisling - Graß	+ 62	+ 58	+ 78	+ 24	+ 78
18 Burgweinting - Harting	+ 423	+ 184	+ 131	+ 364	+ 332
Stadt Regensburg	+ 1.071	- 126	+ 355	- 103	+ 1.183

Quelle: Bevölkerungsforschreibung der Stadt Regensburg

2.7 Bevölkerung nach der Religionszugehörigkeit



Zeitpunkt ¹⁾	Bevölkerung ²⁾	davon					
		römisch-katholisch		evangelisch		sonstige / ohne	
		Zahl	in %	Zahl	in %	Zahl	in %
13.09.1950	117.291	98.835	84,3	16.313	13,9	2.143	1,8
06.06.1961	125.047	104.288	83,4	18.595	14,9	2.164	1,7
27.05.1970	129.589	106.827	82,4	18.729	14,5	4.033	3,1
25.05.1987	118.639	94.146	79,4	16.234	13,7	8.259	7,0
31.12.1987	135.722	106.758	78,7	19.157	14,1	9.807	7,2
31.12.1988	134.135	105.237	78,5	18.657	13,9	10.241	7,6
31.12.1989	135.617	105.246	77,6	18.824	13,9	11.547	8,5
31.12.1990	137.648	105.669	76,8	19.130	13,9	12.849	9,3
31.12.1991	140.021	105.944	75,7	19.425	13,9	14.652	10,5
31.12.1992	142.486	106.060	74,4	19.729	13,8	16.697	11,7
31.12.1993	144.249	105.836	73,4	20.173	14,0	18.240	12,6
31.12.1994	145.346	105.192	72,4	20.391	14,0	19.763	13,6
31.12.1995	146.351	104.106	71,1	20.697	14,1	21.548	14,7
31.12.1996	146.198	102.862	70,4	20.915	14,3	22.421	15,3
31.12.1997	146.605	102.088	69,6	21.170	14,4	23.347	15,9
31.12.1998	140.945 ³⁾	96.953	68,8	20.495	14,5	23.497	16,7
31.12.1999	141.124	95.715	67,8	20.776	14,7	24.633	17,5

¹⁾ jeweiliger Gebietsstand

²⁾ wohnberechtigte Bevölkerung nach Melderegister, vor 1980 Wohnbevölkerung,
am 25.05.1987 Bevölkerung am Ort der Hauptwohnung

³⁾ Karteibereinigung

Quelle: Bayerisches Landesamt für Statistik und Datenverarbeitung, Auswertungen aus dem Einwohnerwesen

2.8 Bevölkerung nach dem Familienstand



Zeitpunkt ¹⁾	Bevölkerung ²⁾	davon							
		ledig		verheiratet		verwitwet		geschieden	
		Zahl	in %	Zahl	in %	Zahl	in %	Zahl	in %
13.09.1950	117.291	55.004	46,9	51.438	43,9	9.024	7,7	1.825	1,6
06.06.1961	125.047	53.276	42,6	58.600	46,9	10.881	8,7	2.290	1,8
27.05.1970	129.589	53.214	41,1	61.695	47,6	11.860	9,2	2.820	2,2
25.05.1987	118.639	47.887	40,4	52.906	44,6	12.241	10,3	5.605	4,7
31.12.1987	135.722	60.306	44,4	57.140	42,1	11.990	8,8	6.286	4,6
31.12.1988	134.135	59.143	44,1	56.748	42,3	11.899	8,9	6.345	4,7
31.12.1989	135.617	59.818	44,1	57.400	42,3	11.846	8,7	6.553	4,8
31.12.1990	137.648	60.938	44,3	58.103	42,2	11.852	8,6	6.755	4,9
31.12.1991	140.021	62.458	44,6	58.854	42,0	11.789	8,4	6.920	4,9
31.12.1992	142.486	63.761	44,7	60.063	42,2	11.677	8,2	6.985	4,9
31.12.1993	144.249	65.333	45,3	60.054	41,6	11.595	8,0	7.267	5,0
31.12.1994	145.346	66.153	45,5	60.234	41,4	11.521	7,9	7.438	5,1
31.12.1995	146.351	67.152	45,9	60.245	41,2	11.355	7,8	7.599	5,2
31.12.1996	146.198	67.270	46,0	59.978	41,0	11.155	7,6	7.795	5,3
31.12.1997	146.605	67.809	46,3	59.873	40,8	10.949	7,5	7.974	5,4
31.12.1998	140.945 ³⁾	65.363	46,4	56.857	40,3	10.642	7,6	8.083	5,7
31.12.1999	141.124	65.571	46,5	56.820	40,3	10.465	7,4	8.188	5,8

¹⁾ jeweiliger Gebietsstand

²⁾ wohnberechtigte Bevölkerung nach Melderegister, vor 1980 Wohnbevölkerung,
am 25.05.1987 Bevölkerung am Ort der Hauptwohnung

³⁾ Karteibereinigung

Quelle: Bayerisches Landesamt für Statistik und Datenverarbeitung, Auswertungen aus dem Einwohnerwesen

2.9 Bevölkerung nach Altersjahren



Alter von ... bis unter ... Jahren	31. Dezember 1997			31. Dezember 1998			31. Dezember 1999			Anteil je Jahrgang in %		
	männlich	weiblich	insgesamt	männlich	weiblich	insgesamt	männlich	weiblich	insgesamt	1997	1998	1999
0 - 1	628	572	1.200	642	586	1.228	604	577	1.181	0,8	0,9	0,8
1 - 2	554	533	1.087	612	542	1.154	633	571	1.204	0,8	0,8	0,8
2 - 3	516	512	1.028	534	510	1.044	611	539	1.150	0,7	0,7	0,8
3 - 4	524	485	1.009	502	518	1.020	525	520	1.045	0,7	0,7	0,7
4 - 5	565	522	1.087	522	468	990	500	515	1.015	0,8	0,7	0,7
5 - 6	641	496	1.137	543	527	1.070	522	464	986	0,8	0,8	0,7
6 - 7	569	515	1.084	620	487	1.107	545	525	1.070	0,8	0,8	0,8
7 - 8	624	528	1.152	560	515	1.075	612	494	1.106	0,8	0,8	0,8
8 - 9	593	515	1.108	623	518	1.141	562	516	1.078	0,8	0,8	0,8
9 - 10	539	536	1.075	578	503	1.081	633	510	1.143	0,8	0,8	0,8
10 - 11	527	507	1.034	564	520	1.084	612	501	1.113	0,7	0,8	0,8
11 - 12	613	537	1.150	555	509	1.064	604	539	1.143	0,8	0,8	0,8
12 - 13	518	478	996	603	537	1.140	581	502	1.083	0,7	0,8	0,8
13 - 14	585	470	1.055	512	475	987	625	534	1.159	0,7	0,7	0,8
14 - 15	598	499	1.097	590	475	1.065	517	476	993	0,8	0,8	0,7
15 - 16	581	563	1.144	591	507	1.098	594	486	1.080	0,8	0,8	0,8
16 - 17	590	550	1.140	588	560	1.148	603	513	1.116	0,8	0,8	0,8
17 - 18	607	556	1.163	593	572	1.165	590	587	1.177	0,8	0,8	0,8
18 - 19	604	636	1.240	614	594	1.208	600	627	1.227	0,9	0,9	0,9
19 - 20	621	890	1.511	655	916	1.571	709	934	1.643	1,1	1,1	1,2
20 - 21	926	1.340	2.266	847	1.306	2.153	896	1.397	2.293	1,6	1,5	1,6
21 - 22	1.194	1.502	2.696	1.179	1.557	2.736	1.124	1.499	2.623	1,9	1,9	1,8
22 - 23	1.470	1.519	2.989	1.395	1.605	3.000	1.378	1.695	3.073	2,1	2,1	2,2
23 - 24	1.492	1.621	3.113	1.567	1.534	3.101	1.524	1.624	3.148	2,2	2,2	2,2
24 - 25	1.484	1.474	2.958	1.570	1.619	3.189	1.610	1.529	3.139	2,1	2,3	2,2
25 - 26	1.688	1.563	3.251	1.521	1.465	2.986	1.559	1.563	3.122	2,3	2,1	2,2
26 - 27	1.740	1.504	3.244	1.652	1.508	3.160	1.484	1.400	2.884	2,3	2,2	2,0
27 - 28	1.757	1.543	3.300	1.682	1.450	3.132	1.601	1.459	3.060	2,3	2,2	2,1
28 - 29	1.836	1.575	3.411	1.695	1.472	3.167	1.658	1.401	3.059	2,4	2,2	2,1
29 - 30	1.859	1.532	3.391	1.793	1.494	3.287	1.671	1.437	3.108	2,4	2,3	2,2
30 - 31	1.871	1.512	3.383	1.827	1.466	3.293	1.750	1.462	3.212	2,4	2,3	2,3
31 - 32	1.731	1.475	3.206	1.781	1.463	3.244	1.743	1.400	3.143	2,3	2,3	2,2
32 - 33	1.633	1.329	2.962	1.679	1.425	3.104	1.754	1.436	3.190	2,1	2,2	2,2
33 - 34	1.548	1.267	2.815	1.585	1.310	2.895	1.647	1.418	3.065	2,0	2,0	2,1
34 - 35	1.421	1.198	2.619	1.510	1.218	2.728	1.543	1.287	2.830	1,9	1,9	2,0
35 - 36	1.302	1.238	2.540	1.396	1.187	2.583	1.489	1.214	2.703	1,8	1,8	1,9
36 - 37	1.221	1.027	2.248	1.290	1.196	2.486	1.392	1.160	2.552	1,6	1,8	1,8
37 - 38	1.128	1.062	2.190	1.183	1.036	2.219	1.270	1.175	2.445	1,5	1,6	1,7
38 - 39	1.075	961	2.036	1.083	1.077	2.160	1.188	1.040	2.228	1,4	1,5	1,6
39 - 40	1.075	926	2.001	1.030	942	1.972	1.100	1.065	2.165	1,4	1,4	1,5
40 - 41	975	926	1.901	1.064	912	1.976	1.009	930	1.939	1,3	1,4	1,4
41 - 42	908	887	1.795	961	899	1.860	1.046	909	1.955	1,3	1,3	1,4

Alter von ... bis unter ... Jahren	31. Dezember 1997			31. Dezember 1998			31. Dezember 1999			Anteil je Jahrgang in %		
	männlich	weiblich	insgesamt	männlich	weiblich	insgesamt	männlich	weiblich	insgesamt	1997	1998	1999
42 - 43	872	809	1.681	883	869	1.752	974	904	1.878	1,2	1,2	1,3
43 - 44	815	798	1.613	859	802	1.661	880	857	1.737	1,1	1,2	1,2
44 - 45	806	821	1.627	795	784	1.579	850	805	1.655	1,1	1,1	1,2
45 - 46	820	811	1.631	791	832	1.623	779	778	1.557	1,2	1,1	1,1
46 - 47	771	833	1.604	788	803	1.591	797	827	1.624	1,1	1,1	1,1
47 - 48	866	826	1.692	751	828	1.579	790	811	1.601	1,2	1,1	1,1
48 - 49	757	785	1.542	851	812	1.663	746	818	1.564	1,1	1,2	1,1
49 - 50	795	841	1.636	735	784	1.519	844	811	1.655	1,2	1,1	1,2
50 - 51	755	755	1.510	783	826	1.609	735	784	1.519	1,1	1,1	1,1
51 - 52	691	732	1.423	734	755	1.489	772	828	1.600	1,0	1,1	1,1
52 - 53	534	585	1.119	675	732	1.407	732	748	1.480	0,8	1,0	1,0
53 - 54	750	775	1.525	524	576	1.100	657	729	1.386	1,1	0,8	1,0
54 - 55	752	748	1.500	732	763	1.495	519	572	1.091	1,1	1,1	0,8
55 - 56	756	760	1.516	748	746	1.494	742	757	1.499	1,1	1,1	1,1
56 - 57	860	903	1.763	738	759	1.497	730	749	1.479	1,2	1,1	1,0
57 - 58	912	943	1.855	853	895	1.748	737	754	1.491	1,3	1,2	1,0
58 - 59	830	940	1.770	894	940	1.834	844	883	1.727	1,3	1,3	1,2
59 - 60	759	902	1.661	811	939	1.750	888	936	1.824	1,2	1,2	1,3
60 - 61	724	822	1.546	734	902	1.636	800	936	1.736	1,1	1,2	1,2
61 - 62	685	749	1.434	713	815	1.528	715	907	1.622	1,0	1,1	1,1
62 - 63	670	788	1.458	673	745	1.418	696	815	1.511	1,0	1,0	1,1
63 - 64	632	767	1.399	661	790	1.451	663	735	1.398	1,0	1,0	1,0
64 - 65	510	622	1.132	623	763	1.386	647	777	1.424	0,8	1,0	1,0
65 - 66	532	663	1.195	495	614	1.109	606	763	1.369	0,8	0,8	1,0
66 - 67	518	631	1.149	530	653	1.183	472	608	1.080	0,8	0,8	0,8
67 - 68	563	749	1.312	495	629	1.124	523	647	1.170	0,9	0,8	0,8
68 - 69	553	686	1.239	536	737	1.273	478	627	1.105	0,9	0,9	0,8
69 - 70	539	765	1.304	537	683	1.220	523	723	1.246	0,9	0,9	0,9
70 - 71	467	736	1.203	519	740	1.259	520	670	1.190	0,9	0,9	0,8
71 - 72	437	761	1.198	446	725	1.171	498	736	1.234	0,8	0,8	0,9
72 - 73	456	884	1.340	410	746	1.156	431	720	1.151	0,9	0,8	0,8
73 - 74	375	768	1.143	435	865	1.300	394	733	1.127	0,8	0,9	0,8
74 - 75	379	804	1.183	348	745	1.093	415	851	1.266	0,8	0,8	0,9
75 - 76	376	812	1.188	353	792	1.145	327	723	1.050	0,8	0,8	0,7
76 - 77	425	842	1.267	357	775	1.132	335	762	1.097	0,9	0,8	0,8
77 - 78	360	811	1.171	398	809	1.207	334	743	1.077	0,8	0,9	0,8
78 - 79	278	588	866	338	775	1.113	370	766	1.136	0,6	0,8	0,8
79 - 80	174	388	562	257	555	812	306	729	1.035	0,4	0,6	0,7
80 u. m.	1.521	4.207	5.728	1.420	3.997	5.417	1.464	4.074	5.538	4,0	3,8	3,9
Insgesamt	68.206	73.291	141.497	68.114	73.280	141.394	68.751	73.826	142.577	100,0	100,0	100,0

Quelle: Bevölkerungsforschreibung der Stadt Regensburg - eigene Berechnungen

2.10 Bevölkerung nach Altersgruppen, Geschlecht und Staatsangehörigkeit



Altersgruppe	insgesamt				
	1995	1996	1997	1998	1999
Bevölkerung insgesamt	141.268	141.142	141.497	141.394	142.577
in % der Bevölkerung insgesamt
davon im Alter von ... bis unter ... Jahren					
unter 6	6.746	6.562	6.548	6.506	6.581
6 - 15	9.507	9.678	9.751	9.744	9.888
15 - 25	20.497	20.174	20.220	20.369	20.519
25 - 45	50.652	50.934	51.214	51.244	51.930
45 - 65	30.478	30.586	30.716	30.817	30.788
65 und mehr	23.388	23.208	23.048	22.714	22.871
Deutsche insgesamt	128.276	127.819	127.814	128.056	128.643
in % der Bevölkerung insgesamt	90,8	90,6	90,3	90,6	90,2
davon im Alter von ... bis unter ... Jahren					
unter 6	5.753	5.549	5.530	5.523	5.568
6 - 15	8.361	8.495	8.511	8.549	8.617
15 - 25	17.937	17.620	17.679	17.939	18.033
25 - 45	44.899	45.093	45.211	45.414	45.772
45 - 65	28.368	28.308	28.304	28.391	28.294
65 und mehr	22.958	22.754	22.579	22.240	22.359
Ausländer insgesamt	12.992	13.323	13.683	13.338	13.934
in % der Bevölkerung insgesamt	9,2	9,4	9,7	9,4	9,8
davon im Alter von ... bis unter ... Jahren					
unter 6	993	1.013	1.018	983	1.013
6 - 15	1.146	1.183	1.240	1.195	1.271
15 - 25	2.560	2.554	2.541	2.430	2.486
25 - 45	5.753	5.841	6.003	5.830	6.158
45 - 65	2.110	2.278	2.412	2.426	2.494
65 und mehr	430	454	469	474	512

männlich					weiblich				
1995	1996	1997	1998	1999	1995	1996	1997	1998	1999
68.226	67.971	68.206	68.114	68.751	73.042	73.171	73.291	73.280	73.826
48,3	48,2	48,2	48,2	48,2	51,7	51,8	51,8	51,8	51,8
3.567	3.432	3.428	3.355	3.395	3.179	3.130	3.120	3.151	3.186
4.983	5.086	5.166	5.205	5.291	4.524	4.592	4.585	4.539	4.597
10.026	9.661	9.569	9.599	9.628	10.471	10.513	10.651	10.770	10.891
27.035	27.145	27.261	27.269	27.608	23.617	23.789	23.953	23.975	24.322
14.763	14.746	14.829	14.812	14.833	15.715	15.840	15.887	16.005	15.955
7.852	7.901	7.953	7.874	7.996	15.536	15.307	15.095	14.840	14.875
60.952	60.689	60.812	60.983	61.327	67.324	67.130	67.002	67.073	67.316
43,1	43,0	43,0	43,1	43,0	47,7	47,6	47,4	47,4	47,2
3.080	2.941	2.930	2.890	2.897	2.673	2.608	2.600	2.633	2.671
4.404	4.479	4.523	4.583	4.623	3.957	4.016	3.988	3.966	3.994
8.681	8.379	8.339	8.415	8.423	9.256	9.241	9.340	9.524	9.610
23.587	23.712	23.774	23.910	24.090	21.312	21.381	21.437	21.504	21.682
13.558	13.493	13.523	13.538	13.549	14.810	14.815	14.781	14.853	14.745
7.642	7.685	7.723	7.647	7.745	15.316	15.069	14.856	14.593	14.614
7.274	7.282	7.394	7.131	7.424	5.718	6.041	6.289	6.207	6.510
5,1	5,2	5,2	5,0	5,2	4,0	4,3	4,4	4,4	4,6
487	491	498	465	498	506	522	520	518	515
579	607	643	622	668	567	576	597	573	603
1.345	1.282	1.230	1.184	1.205	1.215	1.272	1.311	1.246	1.281
3.448	3.433	3.487	3.359	3.518	2.305	2.408	2.516	2.471	2.640
1.205	1.253	1.306	1.274	1.284	905	1.025	1.106	1.152	1.210
210	216	230	227	251	220	238	239	247	261

2.11 Bevölkerung nach besonderen Altersgruppen



Bevölkerungsgruppe	Alter in Jahren	31. Dezember 1996						31. Dezember 1997					
		männlich		weiblich		insgesamt		männlich		weiblich		insgesamt	
		Zahl	%	Zahl	%	Zahl	%	Zahl	%	Zahl	%	Zahl	%
Säuglinge	unter 1	581	0,9	552	0,8	1.133	0,8	628	0,9	572	0,8	1.200	0,8
Kleinkinder	unter 3	1.650	2,4	1.568	2,1	3.218	2,3	1.698	2,5	1.617	2,2	3.315	2,3
Kindergartenjahrgänge	3 - 5	1.782	2,6	1.562	2,1	3.344	2,4	1.730	2,5	1.503	2,1	3.233	2,3
noch nicht Schulpflichtige	unter 6	3.432	5,0	3.130	4,3	6.562	4,6	3.428	5,0	3.120	4,3	6.548	4,6
Schulpflichtige	6 - 14	5.086	7,5	4.592	6,3	9.678	6,9	5.166	7,6	4.585	6,3	9.751	6,9
Berufsschulpflichtige, Auszubildende	15 - 17	1.765	2,6	1.631	2,2	3.396	2,4	1.778	2,6	1.669	2,3	3.447	2,4
Kinder und Jugendliche (Minderjährige)	unter 18	10.283	15,1	9.353	12,8	19.636	13,9	10.372	15,2	9.374	12,8	19.746	14,0
Volljährige	18 u.ä.	57.688	84,9	63.818	87,2	121.506	86,1	57.834	84,8	63.917	87,2	121.751	86,0
Erwerbsfähige	15 - 64	51.552	75,8	50.142	68,5	101.694	72,1	51.659	75,7	50.491	68,9	102.150	72,2
Personen im Rentenalter	65 u.ä.	7.901	11,6	15.307	20,9	23.208	16,4	7.953	11,7	15.095	20,6	23.048	16,3
Gebärfähige Frauen	15 - 44	.	.	34.302	46,9	34.604	47,2	.	.

Bevölkerungsgruppe	Alter in Jahren	31. Dezember 1998						31. Dezember 1999					
		männlich		weiblich		insgesamt		männlich		weiblich		insgesamt	
		Zahl	%	Zahl	%	Zahl	%	Zahl	%	Zahl	%	Zahl	%
Säuglinge	unter 1	642	0,9	586	0,8	1.228	0,9	604	0,9	577	0,8	1.181	0,8
Kleinkinder	unter 3	1.788	2,6	1.638	2,2	3.426	2,4	1.848	2,7	1.687	2,3	3.535	2,5
Kindergartenjahrgänge	3 - 5	1.567	2,3	1.513	2,1	3.080	2,2	1.547	2,3	1.499	2,0	3.046	2,1
noch nicht Schulpflichtige	unter 6	3.355	4,9	3.151	4,3	6.506	4,6	3.395	4,9	3.186	4,3	6.581	4,6
Schulpflichtige	6 - 14	5.205	7,6	4.539	6,2	9.744	6,9	5.291	7,7	4.597	6,2	9.888	6,9
Berufsschulpflichtige, Auszubildende	15 - 17	1.772	2,6	1.639	2,2	3.411	2,4	1.787	2,6	1.586	2,1	3.373	2,4
Kinder und Jugendliche (Minderjährige)	unter 18	10.332	15,2	9.329	12,7	19.661	13,9	10.473	15,2	9.369	12,7	19.842	13,9
Volljährige	18 u.ä.	57.782	84,8	63.951	87,3	121.733	86,1	58.278	84,8	64.457	87,3	122.735	86,1
Erwerbsfähige	15 - 64	51.680	75,9	50.750	69,3	102.430	72,4	52.069	75,7	51.168	69,3	103.237	72,4
Personen im Rentenalter	65 u.ä.	7.874	11,6	14.840	20,3	22.714	16,1	7.996	11,6	14.875	20,1	22.871	16,0
Gebärfähige Frauen	15 - 44	.	.	34.745	47,4	35.213	47,7	.	.

Quelle: Bevölkerungsfortschreibung der Stadt Regensburg - eigene Berechnungen

2.12 Ausländer nach ihrer Staatsangehörigkeit



Staatsangehörigkeit	Ausländer am 31.12.									
	1995		1996		1997		1998		1999	
	abs.	in %	abs.	in %	abs.	in %	abs.	in %	abs.	in %
Europäische Staaten	9.250	77,6	9.423	76,9	9.857	76,2	9.327	76,1	9.288	75,5
davon										
Staaten der Europäischen Union	2.060	17,3	1.952	15,9	2.106	16,7	2.044	16,7	2.015	16,4
davon Benelux-Staaten	110	0,9	99	0,8	96	0,7	89	0,7	95	0,8
Dänemark	30	0,3	17	0,1	21	0,2	22	0,2	32	0,3
Finnland	19	0,2	19	0,2	27	0,2	33	0,3	28	0,2
Frankreich	189	1,6	204	1,7	229	1,8	223	1,8	219	1,8
Griechenland	159	1,3	154	1,3	162	1,3	175	1,4	153	1,2
Großbritannien	217	1,8	228	1,9	232	1,8	179	1,5	180	1,5
Irland	54	0,5	46	0,4	49	0,4	37	0,3	33	0,3
Italien	452	3,8	426	3,5	479	3,7	490	4,0	504	4,1
Österreich	524	4,4	520	4,2	552	4,3	542	4,4	542	4,4
Portugal	92	0,8	28	0,2	35	0,3	34	0,3	30	0,2
Schweden	19	0,2	22	0,2	26	0,2	26	0,2	31	0,3
Spanien	195	1,6	189	1,5	198	1,5	194	1,6	168	1,4
Sonstige Europäische Staaten	7.190	60,3	7.471	61,0	7.751	59,9	7.283	59,4	7.273	59,2
darunter Bosnien u. Herzegowina	901	7,6	886	7,2	727	5,6	430	3,5	355	2,9
Jugoslawien (ehem.	1.512	12,7	1.578	12,9	1.577	12,2	1.627	13,3	1.623	13,2
Kroatien	380	3,2	391	3,2	444	3,4	474	3,9	505	4,1
Polen	524	4,4	495	4,0	509	3,9	493	4,0	485	3,9
Rumänien	310	2,6	347	2,8	377	2,9	341	2,8	300	2,4
Schweiz	55	0,5	58	0,5	60	0,5	51	0,4	56	0,5
Sowjetunion (ehem.	115	1,0	101	0,8	90	0,7	10	0,1	13	0,1
Tschechoslowakei (ehem.	339	2,8	349	2,8	378	2,9	347	2,8	59	0,5
Türkei	2.190	18,4	2.199	17,9	2.344	18,1	2.271	18,5	2.228	18,1
Ukraine	142	1,2	246	2,0	319	2,5	361	2,9	404	3,3
Ungarn	265	2,2	280	2,3	262	2,0	182	1,5	214	1,7
Amerikanische Staaten	445	3,7	473	3,9	489	3,8	478	3,9	456	3,7
davon USA	333	2,8	340	2,8	355	2,7	346	2,8	303	2,5
Kanada	25	0,2	25	0,2	24	0,2	17	0,1	15	0,1
Brasilien	29	0,2	40	0,3	44	0,3	43	0,4	50	0,4
übriges Mittel- und Südamerika	58	0,5	68	0,6	66	0,5	72	0,6	88	0,7
Afrikanische Staaten	697	5,8	715	5,8	751	5,8	623	5,1	592	4,8
darunter Tunesien	138	1,2	136	1,1	136	1,1	115	0,9	124	1,0
Asiatische Staaten	1.443	12,1	1.550	12,6	1.751	13,5	1.725	14,1	1.871	15,2
darunter Vietnam	469	3,9	483	3,9	526	4,1	536	4,4	579	4,7
Iran	116	1,0	113	0,9	118	0,9	109	0,9	105	0,9
Irak	36	0,3	93	0,8	144	1,1	158	1,3	209	1,7
Australien, Neuseeland u. Fidschi	11	0,1	12	0,1	10	0,1	9	0,1	14	0,1
Staatenlose	26	0,2	29	0,2	28	0,2	37	0,3	36	0,3
Ausländer mit ungeklärter Nationalität	52	0,4	51	0,4	57	0,4	52	0,4	38	0,3
Ausländer insgesamt	11.924	100,0	12.253	100,0	12.943	100,0	12.251	100,0	12.295	100,0

Quelle: Ausländerstatistik des Bundesverwaltungsamtes, Köln - eigene Berechnungen

Bevölkerungsbewegung

2.13 Komponenten der Bevölkerungsbewegung



Merkmal	Anzahl					auf 1000 Einwohner bzw. auf 1000 deutsche oder 1000 ausländische Einwohner				
	1995	1996	1997	1998	1999	1995	1996	1997	1998	1999
Eheschließungen ¹⁾	838	934	921	870	927	6,0	6,6	6,5	6,2	6,5
Geburten insgesamt	1.157	1.162	1.220	1.252	1.203	8,2	8,2	8,6	8,9	8,5
davon Deutsche	969	1.010	1.069	1.099	1.038	7,6	7,9	8,4	8,6	8,1
Ausländer	188	152	151	153	165	14,9	11,6	11,2	11,4	12,2
Sterbefälle insgesamt	1.458	1.566	1.485	1.461	1.386	10,4	11,1	10,5	10,3	9,8
davon Deutsche	1.432	1.551	1.462	1.440	1.355	11,2	12,1	11,4	11,2	10,6
Ausländer	26	15	23	21	31	2,1	1,1	1,7	1,6	2,3
Geburten- bzw. Sterbefallüberschuß insgesamt	- 301	- 404	- 265	- 209	- 183	- 2,1	- 2,9	- 1,9	- 1,5	- 1,3
davon Deutsche	- 463	- 541	- 393	- 341	- 317	- 3,6	- 4,2	- 3,1	- 2,7	- 2,5
Ausländer	+ 162	+ 137	+ 128	+ 132	+ 134	+ 12,8	+ 10,5	+ 9,5	+ 9,8	+ 9,9
Zuzüge insgesamt	11.990	11.278	11.464	11.691	11.980	85,2	79,9	81,1	82,7	84,4
davon Deutsche	8.845	8.744	8.948	9.287	9.239	69,0	68,3	70,0	72,6	71,9
Ausländer	3.145	2.534	2.516	2.404	2.741	249,0	193,5	186,9	178,8	202,1
Wegzüge insgesamt	10.618	11.000	10.844	11.585	10.614	75,4	77,9	76,7	81,9	74,8
davon Deutsche	8.036	8.778	8.644	8.842	8.482	62,7	68,5	67,6	69,1	66,0
Ausländer	2.582	2.222	2.200	2.743	2.132	204,4	169,6	163,4	204,1	157,2
Wanderungssaldo insgesamt	+ 1.372	+ 278	+ 620	+ 106	+ 1.366	+ 9,7	+ 2,0	+ 4,4	+ 0,7	+ 9,6
davon Deutsche	+ 809	- 34	+ 304	+ 445	+ 757	+ 6,3	- 0,3	+ 2,4	+ 3,5	+ 5,9
Ausländer	+ 563	+ 312	+ 316	- 339	+ 609	+ 44,6	+ 23,8	+ 23,5	- 25,2	+ 44,9
Bevölkerungssaldo insgesamt	+ 1.071	- 126	+ 355	- 103	+ 1.183	+ 7,6	- 0,9	+ 2,5	- 0,7	+ 8,3
davon Deutsche	+ 346	- 575	- 89	+ 104	+ 440	+ 2,7	- 4,5	- 0,7	+ 0,8	+ 3,4
Ausländer	+ 725	+ 449	+ 444	- 207	+ 743	+ 57,4	+ 34,3	+ 33,0	- 15,4	+ 54,8

¹⁾ nach dem Wohnortsprinzip, d.h. alle vor dem Standesamt Regensburg geschlossenen Ehen, bei denen mindestens ein Partner in Regensburg gemeldet ist und alle Eheschließungen vor auswärtigen Standesämtern, bei denen beide Ehegatten in Regensburg gemeldet sind

2.14 Eheschließungen¹⁾

	Zahl					Prozent				
	1995	1996	1997	1998	1999	1995	1996	1997	1998	1999
Eheschließungen insgesamt	838	934	921	870	927	100,0	100,0	100,0	100,0	100,0
nach der Staatsangehörigkeit										
Mann										
Frau										
deutsch	687	799	750	718	746	82,0	85,5	81,4	82,5	80,5
nicht deutsch	51	42	68	56	76	6,1	4,5	7,4	6,4	8,2
deutsch	62	71	66	60	73	7,4	7,6	7,2	6,9	7,9
nicht deutsch	38	22	37	36	32	4,5	2,4	4,0	4,1	3,5
nach dem bisherigen Familienstand										
Mann										
Frau										
ledig	614	718	692	650	719	73,3	76,9	75,1	74,7	77,6
verwitwet	5	1	5	3	1	0,6	0,1	0,5	0,3	0,1
geschieden	86	73	58	80	78	10,3	7,8	6,3	9,2	8,4
ledig	4	5	5	2	2	0,5	0,5	0,5	0,2	0,2
verwitwet	3	3	1	2	1	0,4	0,3	0,1	0,2	0,1
geschieden	5	4	6	1	1	0,6	0,4	0,7	0,1	0,1
ledig	66	57	80	67	60	7,9	6,1	8,7	7,7	6,5
geschieden	2	3	3	4	1	0,2	0,3	0,3	0,5	0,1
verwitwet	53	70	71	61	64	6,3	7,5	7,7	7,0	6,9
nach der Religionszugehörigkeit										
Mann										
Frau										
röm.-kath.	434	485	424	407	407	51,8	51,9	46,0	46,8	43,9
evangelisch	74	68	63	64	66	8,8	7,3	6,8	7,4	7,1
röm.-kath.	65	68	95	79	69	7,8	7,3	10,3	9,1	7,4
evangelisch	33	38	43	36	52	3,9	4,1	4,7	4,1	5,6
sonstige Fälle	232	275	296	284	333	27,7	29,4	32,1	32,6	35,9
nach Altersgruppen										
unter 20 Jahre										
Männer	1	8	5	3	6	0,1	0,9	0,5	0,3	0,6
Frauen	27	35	30	22	29	3,2	3,7	3,3	2,5	3,1
von 20 bis unter 25 Jahre										
Männer	96	100	80	67	80	11,5	10,7	8,7	7,7	8,6
Frauen	165	155	149	154	154	19,7	16,6	16,2	17,7	16,6
von 25 bis unter 30 Jahre										
Männer	287	313	271	272	229	34,2	33,5	29,4	31,3	24,7
Frauen	297	340	325	297	286	35,4	36,4	35,3	34,1	30,9
von 30 bis unter 40 Jahre										
Männer	319	365	412	391	451	38,1	39,1	44,7	44,9	48,7
Frauen	245	296	318	304	349	29,2	31,7	34,5	34,9	37,6
von 40 bis unter 50 Jahre										
Männer	88	88	79	84	87	10,5	9,4	8,6	9,7	9,4
Frauen	77	69	68	67	74	9,2	7,4	7,4	7,7	8,0
von 50 bis unter 60 Jahre										
Männer	34	44	47	34	49	4,1	4,7	5,1	3,9	5,3
Frauen	23	29	24	19	32	2,7	3,1	2,6	2,2	3,5
von 60 und mehr Jahre										
Männer	13	16	27	19	25	1,6	1,7	2,9	2,2	2,7
Frauen	4	10	7	7	3	0,5	1,1	0,8	0,8	0,3

¹⁾ nach dem Wohnortsprinzip, d.h. alle vor dem Standesamt Regensburg geschlossenen Ehen, bei denen mindestens ein Partner in Regensburg gemeldet ist und alle Eheschließungen vor auswärtigen Standesämtern, bei denen beide Ehegatten in Regensburg gemeldet sind

2.15 Ehescheidungen



	Zahl					Prozent					
	1995	1996	1997	1998	1999	1995	1996	1997	1998	1999	
Ehescheidungen insgesamt	390	419	517	494	438	100,0	100,0	100,0	100,0	100,0	
nach der Ehedauer											
von unter 2 Jahren	12	9	16	17	11	3,1	2,1	3,1	3,4	2,5	
2 bis unter 5 Jahren	91	96	92	87	73	23,2	22,9	17,8	17,6	16,7	
5 bis unter 10 Jahren	108	138	165	178	146	27,7	32,9	31,9	36,0	33,3	
10 bis unter 15 Jahren	58	60	95	81	72	14,9	14,3	18,4	16,4	16,4	
15 bis unter 20 Jahren	51	41	56	49	51	13,1	9,8	10,8	9,9	11,6	
20 und mehr Jahren	70	75	93	82	85	18,0	17,9	18,0	16,6	19,4	
nach der Anzahl der minderjährigen Kinder											
keine Kinder	212	224	293	268	261	54,4	53,5	56,7	54,3	59,6	
1 Kind	110	109	123	129	108	28,2	26,0	23,8	26,1	24,7	
2 Kinder	45	65	78	72	51	11,5	15,5	15,1	14,6	11,6	
3 Kinder	19	19	17	19	15	4,9	4,5	3,3	3,8	3,4	
4 Kinder	3	1	5	5	1	0,8	0,2	1,0	1,0	0,2	
5 und mehr Kinder	1	1	1	1	2	0,3	0,2	0,2	0,2	0,5	
nach dem Alter der Ehegatten											
Mann											
von 20 bis unter 30 Jahren	50	53	56	54	44	12,8	12,6	10,8	10,9	10,0	
von 30 bis unter 40 Jahren	171	191	215	242	167	43,8	45,6	41,6	49,0	38,1	
von 40 bis unter 50 Jahren	111	113	165	127	136	28,5	27,0	31,9	25,7	31,1	
von 50 und mehr Jahren	58	62	81	71	91	14,9	14,8	15,7	14,4	20,8	
Frau											
von 20 bis unter 30 Jahren	106	92	103	95	63	27,2	22,0	19,9	19,2	14,4	
von 30 bis unter 40 Jahren	156	184	227	244	203	40,0	43,9	43,9	49,4	46,3	
von 40 bis unter 50 Jahren	92	107	140	107	109	23,6	25,5	27,1	21,7	24,9	
von 50 und mehr Jahren	36	36	47	48	63	9,2	8,6	9,1	9,7	14,4	
nach der Religionszugehörigkeit											
Mann Frau											
röm.-kath.	röm.-kath.	216	186	246	208	141	55,4	44,4	47,6	42,1	32,2
	evangelisch	17	31	34	28	16	4,4	7,4	6,6	5,7	3,7
evangelisch	röm.-kath.	24	28	27	29	14	6,2	6,7	5,2	5,9	3,2
	evangelisch	27	11	16	12	17	6,9	2,6	3,1	2,4	3,9
sonstige Fälle		106	163	194	217	250	27,2	38,9	37,5	43,9	57,1

Quelle: Bevölkerungsforschung der Stadt Regensburg - eigene Berechnungen

2.16 Lebendgeborene nach Staatsangehörigkeit und nach Ehelichkeit



	Zahl					Prozent				
	1995	1996	1997	1998	1999	1995	1996	1997	1998	1999
Lebendgeborene insgesamt	1.157	1.162	1.220	1.252	1.203	100,0	100,0	100,0	100,0	100,0
davon männlich	586	595	636	650	619	50,6	51,2	52,1	51,9	51,5
weiblich	571	567	584	602	584	49,4	48,8	47,9	48,1	48,5
darunter nichtehelich	222	233	248	269	260	19,2	20,1	20,3	21,5	21,6
Lebendgeborene Deutsche insgesamt	969	1.010	1.069	1.099	1.038	83,8	86,9	87,6	87,8	86,3
davon männlich	503	519	560	577	529	43,5	44,7	45,9	46,1	44,0
weiblich	466	491	509	522	509	40,3	42,3	41,7	41,7	42,3
darunter nichtehelich	196	213	221	250	234	16,9	18,3	18,1	20,0	19,5
Lebendgeborene Ausländer insgesamt	188	152	151	153	165	16,2	13,1	12,4	12,2	13,7
davon männlich	83	76	76	73	90	7,2	6,5	6,2	5,8	7,5
weiblich	105	76	75	80	75	9,1	6,5	6,1	6,4	6,2
darunter nichtehelich	26	20	27	19	26	2,2	1,7	2,2	1,5	2,2
Lebendgeborene von ortsfremden Müttern	2.088	2.288	2.403	2.384	2.325

2.17 Lebendgeborene nach dem Alter und der Staatsangehörigkeit der Mutter sowie nach der Geburtenfolge



	Zahl					auf 1000 Frauen von 15 bis unter 50 Jahren bzw. der jeweils angegebenen Altersgruppe				
	1995	1996	1997	1998	1999	1995	1996	1997	1998	1999
Lebendgeborene insgesamt	1.157	1.162	1.220	1.252	1.203	30,7	30,5	31,7	32,5	30,9
davon von einer Mutter im Alter von										
15 bis unter 20 Jahren	42	37	43	41	45	14,8	12,7	14,4	13,8	15,4
20 bis unter 25 Jahren	184	178	184	186	188	26,2	25,4	26,0	25,7	25,6
25 bis unter 30 Jahren	402	418	415	427	360	47,5	50,8	52,5	56,8	48,7
30 bis unter 35 Jahren	372	370	406	425	416	57,5	54,9	59,0	60,7	58,8
35 bis unter 40 Jahren	131	140	149	149	169	27,2	28,2	28,5	27,3	29,7
40 bis unter 45 Jahren	26	18	22	23	25	6,3	4,3	5,2	5,3	5,7
45 bis unter 50 Jahren	-	1	1	1	-	-	0,2	0,2	0,2	-
Kinder deutscher Mütter insgesamt	969	1.010	1.069	1.099	1.038	28,6	29,6	31,2	32,0	30,0
davon von einer Mutter im Alter von										
15 bis unter 20 Jahren	30	30	31	33	41	12,1	11,8	11,9	12,6	15,7
20 bis unter 25 Jahren	125	132	139	144	140	20,0	21,2	22,3	22,5	21,7
25 bis unter 30 Jahren	342	359	362	364	297	44,6	48,9	52,1	55,4	46,1
30 bis unter 35 Jahren	336	347	376	393	382	56,8	56,7	60,5	62,4	60,4
35 bis unter 40 Jahren	115	128	138	142	156	26,0	28,1	28,9	28,6	30,0
40 bis unter 45 Jahren	21	14	22	22	22	5,8	3,8	5,7	5,6	5,5
45 bis unter 50 Jahren	-	-	1	1	-	-	-	0,3	0,3	-
Kinder ausländischer Mütter insgesamt	188	152	151	153	165	49,8	37,8	35,9	36,2	38,7
davon von einer Mutter im Alter von										
15 bis unter 20 Jahren	12	7	12	8	4	33,3	18,0	31,4	23,0	12,5
20 bis unter 25 Jahren	59	46	45	42	48	76,6	58,2	53,5	48,8	55,0
25 bis unter 30 Jahren	60	59	53	63	63	74,8	65,7	55,4	66,4	66,2
30 bis unter 35 Jahren	36	23	30	32	34	64,2	37,0	45,2	45,7	44,7
35 bis unter 40 Jahren	16	12	11	7	13	39,9	29,1	24,4	14,3	26,6
40 bis unter 45 Jahren	5	4	-	1	3	10,5	9,0	-	2,6	7,6
45 bis unter 50 Jahren	-	1	-	-	-	-	2,2	-	-	-
Lebendgeborene insgesamt nach der Geburtenfolge										
als 1. Kind geboren	673	670	701	727	695	17,9	17,6	18,2	18,8	17,9
2. Kind geboren	350	368	394	388	378	9,3	9,7	10,3	10,1	9,7
3. Kind geboren	104	99	97	100	96	2,8	2,6	2,5	2,6	2,5
4. Kind geboren	21	15	21	26	25	0,6	0,4	0,5	0,7	0,6
5. u. weiteres Kind geboren	9	10	7	11	9	0,2	0,3	0,2	0,3	0,2

Quelle: Bevölkerungsfortschreibung der Stadt Regensburg - eigene Berechnungen

2.18 Gestorbene nach Geschlecht, Familienstand, Religion und Lebensalter



	Zahl					in % bzw. auf 1000 Einwohner der jeweils angegebenen Altersgruppe				
	1995	1996	1997	1998	1999	1995	1996	1997	1998	1999
Gestorbene insgesamt	1.458	1.566	1.485	1.461	1.386	100,0	100,0	100,0	100,0	100,0
davon männlich	648	675	645	655	642	44,4	43,1	43,4	44,8	46,3
weiblich	810	891	840	806	744	55,6	56,9	56,6	55,2	53,7
davon ledig	208	219	208	191	183	14,3	14,0	14,0	13,1	13,2
verheiratet	525	584	543	538	557	36,0	37,3	36,6	36,8	40,2
verwitwet	636	668	646	632	539	43,6	42,7	43,5	43,3	38,9
geschieden	89	95	88	100	107	6,1	6,1	5,9	6,8	7,7
davon röm.-kath.	1.146	1.226	1.182	1.131	1.081	78,6	78,3	79,6	77,4	78,0
evangelisch	243	247	238	240	217	16,7	15,8	16,0	16,4	15,7
sonstige/ohne Konfession	69	93	65	90	88	4,7	5,9	4,4	6,2	6,3
davon im Alter von										
unter 1 Jahr	8	15	8	8	6	7,1	13,2	6,7	6,5	5,1
1 bis unter 5 Jahren	6	4	3	-	7	1,3	0,9	0,7	-	1,6
5 bis unter 15 Jahren	3	2	2	2	1	0,3	0,2	0,2	0,2	0,1
15 bis unter 25 Jahren	9	8	9	9	16	0,5	0,4	0,5	0,5	0,8
25 bis unter 35 Jahren	23	27	25	24	17	0,7	0,8	0,8	0,8	0,5
35 bis unter 45 Jahren	28	28	34	29	29	1,5	1,5	1,7	1,4	1,4
45 bis unter 60 Jahren	118	151	130	108	116	4,9	6,3	5,5	4,6	5,0
60 bis unter 65 Jahren	63	86	75	60	68	9,7	12,8	10,7	8,0	8,8
65 bis unter 70 Jahren	127	125	115	96	100	19,2	19,5	18,4	16,1	16,6
70 und mehr Jahren	1.073	1.120	1.084	1.125	1.026	61,6	64,1	62,1	64,4	58,8
Ortsfremde	885	925	934	950	1.091

2.19 Selbstmorde nach Alter und Geschlecht



Altersgruppe insgesamt	Zahl					auf 1000 Einwohner der jeweils angegebenen Altersgruppe				
	1995	1996	1997	1998	1999	1995	1996	1997	1998	1999
Selbstmorde insgesamt	25	29	30	30	18	0,18	0,21	0,21	0,21	0,13
davon im Alter von										
unter 30 Jahren	5	6	7	7	4	0,09	0,11	0,14	0,13	0,08
30 bis unter 45 Jahren	5	6	6	10	4	0,15	0,18	0,17	0,29	0,11
45 bis unter 60 Jahren	4	7	5	5	4	0,17	0,29	0,21	0,21	0,17
60 und mehr Jahren	11	10	12	8	6	0,36	0,33	0,39	0,27	0,19

Altersgruppe der Männer	Zahl					auf 1000 Männer der jeweils angegebenen Altersgruppe				
	1995	1996	1997	1998	1999	1995	1996	1997	1998	1999
Selbstmorde insgesamt	16	19	22	22	11	0,24	0,28	0,32	0,32	0,16
davon im Alter von										
unter 30 Jahren	4	4	7	6	2	0,15	0,15	0,27	0,22	0,08
30 bis unter 45 Jahren	3	5	4	7	3	0,17	0,28	0,21	0,38	0,15
45 bis unter 60 Jahren	2	5	4	4	3	0,17	0,43	0,34	0,35	0,26
60 und mehr Jahren	7	5	7	5	3	0,63	0,44	0,61	0,45	0,25

Altersgruppe der Frauen	Zahl					auf 1000 Frauen der jeweils angegebenen Altersgruppe				
	1995	1996	1997	1998	1999	1995	1996	1997	1998	1999
Selbstmorde insgesamt	9	10	8	8	7	0,12	0,14	0,11	0,11	0,10
davon im Alter von										
unter 30 Jahren	1	2	-	1	2	0,04	0,08	-	0,04	0,08
30 bis unter 45 Jahren	2	1	2	3	1	0,13	0,06	0,12	0,18	0,06
45 bis unter 60 Jahren	2	2	1	1	1	0,16	0,16	0,08	0,08	0,08
60 und mehr Jahren	4	5	5	3	3	0,21	0,26	0,26	0,16	0,15

2.20 Herkunfts- und Zielgebiete der Regensburger Wanderungsbewegung



	Zahl					Prozent				
	1995	1996	1997	1998	1999	1995	1996	1997	1998	1999
Zuzüge nach Regensburg										
insgesamt	11.990	11.278	11.464	11.691	11.980	100,0	100,0	100,0	100,0	100,0
davon aus										
dem Landkreis Regensburg	2.465	2.275	2.466	2.469	2.302	20,6	20,2	21,5	21,1	19,2
dem übrigen Ostbayern ¹⁾	3.457	3.341	3.252	3.206	3.340	28,8	29,6	28,4	27,4	27,9
dem übrigen Bayern	2.325	2.304	2.195	2.159	2.307	19,4	20,4	19,1	18,5	19,3
der übrigen Bundesrepublik	1.278	1.244	1.258	1.584	1.497	10,7	11,0	11,0	13,5	12,5
dem Ausland/Unbekannt	2.465	2.114	2.293	2.273	2.534	20,6	18,7	20,0	19,4	21,2
Fortzüge aus Regensburg										
insgesamt	10.618	11.000	10.844	11.585	10.614	100,0	100,0	100,0	100,0	100,0
davon in										
den Landkreis Regensburg	3.005	3.209	3.263	3.309	2.984	28,3	29,2	30,1	28,6	28,1
das übrige Ostbayern ¹⁾	2.450	2.590	2.516	2.410	2.301	23,1	23,5	23,2	20,8	21,7
das übrige Bayern	1.851	2.067	1.894	2.060	2.025	17,4	18,8	17,5	17,8	19,1
die übrige Bundesrepublik	998	1.073	1.026	1.083	1.098	9,4	9,8	9,5	9,3	10,3
das Ausland/Unbekannt	2.314	2.061	2.145	2.723	2.206	21,8	18,7	19,8	23,5	20,8
Saldo insgesamt	+ 1.372	+ 278	+ 620	+ 106	+ 1.366
davon gegenüber										
dem Landkreis Regensburg	- 540	- 934	- 797	- 840	- 682
dem übrigen Ostbayern ¹⁾	+ 1.007	+ 751	+ 736	+ 796	+ 1.039
dem übrigen Bayern	+ 474	+ 237	+ 301	+ 99	+ 282
der übrigen Bundesrepublik	+ 280	+ 171	+ 232	+ 501	+ 399
dem Ausland/Unbekannt	+ 151	+ 53	+ 148	- 450	+ 328

¹⁾ Ostbayern = Regierungsbezirke Oberpfalz und Niederbayern

2.21 Zu- und Fortzüge nach Geschlecht, Familienstand, Alter und Staatsangehörigkeit



	1995			1996		
	Deutsche	Ausländer	insgesamt	Deutsche	Ausländer	insgesamt
Zuzüge insgesamt	8.845	3.145	11.990	8.744	2.534	11.278
davon männlich	4.616	2.064	6.680	4.495	1.508	6.003
weiblich	4.229	1.081	5.310	4.249	1.026	5.275
davon ledig	6.536	1.718	8.254	6.559	1.446	8.005
verheiratet	1.737	1.303	3.040	1.602	977	2.579
verwitwet	168	26	194	161	16	177
geschieden	404	98	502	422	95	517
davon im Alter von						
unter 6 Jahren	336	133	469	350	116	466
6 bis unter 15 Jahren	475	160	635	470	105	575
15 bis unter 25 Jahren	3.569	978	4.547	3.504	852	4.356
25 bis unter 45 Jahren	3.610	1.559	5.169	3.611	1.241	4.852
45 bis unter 65 Jahren	622	280	902	594	191	785
65 und mehr Jahren	233	35	268	215	29	244
Wegzüge insgesamt	8.036	2.582	10.618	8.778	2.222	11.000
davon männlich	4.220	1.878	6.098	4.664	1.514	6.178
weiblich	3.816	704	4.520	4.114	708	4.822
davon ledig	5.223	1.280	6.503	5.772	1.268	7.040
verheiratet	2.182	1.187	3.369	2.289	874	3.163
verwitwet	213	22	235	240	17	257
geschieden	418	93	511	477	63	540
davon im Alter von						
unter 6 Jahren	501	71	572	521	85	606
6 bis unter 15 Jahren	385	86	471	441	74	515
15 bis unter 25 Jahren	1.661	614	2.275	1.748	571	2.319
25 bis unter 45 Jahren	4.589	1.488	6.077	5.045	1.280	6.325
45 bis unter 65 Jahren	570	303	873	678	189	867
65 und mehr Jahren	330	20	350	345	23	368
Saldo insgesamt	+ 809	+ 563	+ 1.372	- 34	+ 312	+ 278
davon männlich	+ 396	+ 186	+ 582	- 169	- 6	- 175
weiblich	+ 413	+ 377	+ 790	+ 135	+ 318	+ 453
davon ledig	+ 1.313	+ 438	+ 1.751	+ 787	+ 178	+ 965
verheiratet	- 445	+ 116	- 329	- 687	+ 103	- 584
verwitwet	- 45	+ 4	- 41	- 79	- 1	- 80
geschieden	- 14	+ 5	- 9	- 55	+ 32	- 23
davon im Alter von						
unter 6 Jahren	- 165	+ 62	- 103	- 171	+ 31	- 140
6 bis unter 15 Jahren	+ 90	+ 74	+ 164	+ 29	+ 31	+ 60
15 bis unter 25 Jahren	+ 1.908	+ 364	+ 2.272	+ 1.756	+ 281	+ 2.037
25 bis unter 45 Jahren	- 979	+ 71	- 908	- 1.434	- 39	- 1.473
45 bis unter 65 Jahren	+ 52	- 23	+ 29	- 84	+ 2	- 82
65 und mehr Jahren	- 97	+ 15	- 82	- 130	+ 6	- 124

1997			1998			1999		
Deutsche	Ausländer	insgesamt	Deutsche	Ausländer	insgesamt	Deutsche	Ausländer	insgesamt
8.948	2.516	11.464	9.287	2.404	11.691	9.239	2.741	11.980
4.631	1.528	6.159	4.753	1.392	6.145	4.749	1.615	6.364
4.317	988	5.305	4.534	1.012	5.546	4.490	1.126	5.616
6.673	1.463	8.136	6.873	1.434	8.307	6.903	1.596	8.499
1.716	962	2.678	1.773	870	2.643	1.729	1.030	2.759
164	21	185	156	19	175	169	18	187
395	70	465	485	81	566	438	97	535
369	101	470	428	113	541	395	111	506
491	124	615	501	98	599	532	122	654
3.592	851	4.443	3.591	872	4.463	3.740	973	4.713
3.636	1.193	4.829	3.835	1.117	4.952	3.647	1.286	4.933
646	225	871	713	175	888	672	223	895
214	22	236	219	29	248	253	26	279
8.644	2.200	10.844	8.842	2.743	11.585	8.482	2.132	10.614
4.482	1.433	5.915	4.582	1.650	6.232	4.385	1.319	5.704
4.162	767	4.929	4.260	1.093	5.353	4.097	813	4.910
5.671	1.245	6.916	5.610	1.640	7.250	5.701	1.257	6.958
2.287	871	3.158	2.463	1.009	3.472	2.052	783	2.835
225	20	245	266	24	290	237	16	253
461	64	525	503	70	573	492	76	568
510	80	590	564	126	690	485	66	551
410	103	513	463	181	644	427	87	514
1.709	557	2.266	1.727	717	2.444	1.785	638	2.423
4.919	1.196	6.115	4.788	1.412	6.200	4.720	1.091	5.811
733	226	959	858	256	1.114	710	223	933
363	38	401	442	51	493	355	27	382
+ 304	+ 316	+ 620	+ 445	- 339	+ 106	+ 757	+ 609	+ 1.366
+ 149	+ 95	+ 244	+ 171	- 258	- 87	+ 364	+ 296	+ 660
+ 155	+ 221	+ 376	+ 274	- 81	+ 193	+ 393	+ 313	+ 706
+ 1.002	+ 218	+ 1.220	+ 1.263	- 206	+ 1.057	+ 1.202	+ 339	+ 1.541
- 571	+ 91	- 480	- 690	- 139	- 829	- 323	+ 247	- 76
- 61	+ 1	- 60	- 110	- 5	- 115	- 68	+ 2	- 66
- 66	+ 6	- 60	- 18	+ 11	- 7	- 54	+ 21	- 33
- 141	+ 21	- 120	- 136	- 13	- 149	- 90	+ 45	- 45
+ 81	+ 21	+ 102	+ 38	- 83	- 45	+ 105	+ 35	+ 140
+ 1.883	+ 294	+ 2.177	+ 1.864	+ 155	+ 2.019	+ 1.955	+ 335	+ 2.290
- 1.283	- 3	- 1.286	- 953	- 295	- 1.248	- 1.073	+ 195	- 878
- 87	- 1	- 88	- 145	- 81	- 226	- 38	-	- 38
- 149	- 16	- 165	- 223	- 22	- 245	- 102	- 1	- 103

Quelle: Bevölkerungsfortschreibung der Stadt Regensburg - eigene Berechnungen

2.22 Umzüge innerhalb des Stadtgebietes



	1995			1996		
	Deutsche	Ausländer	insgesamt	Deutsche	Ausländer	insgesamt
Umzüge insgesamt						
Fälle	5.747	1.280	7.027	6.451	1.212	7.663
Personen	8.297	2.108	10.405	8.930	1.767	10.697
auf 100 Einwohner ¹⁾	6,5	16,7	7,4	7,0	13,5	7,6
davon männlich	4.107	1.276	5.383	4.455	1.071	5.526
weiblich	4.190	832	5.022	4.475	696	5.171
davon ledig	5.076	1.103	6.179	5.285	924	6.209
verheiratet	2.262	922	3.184	2.626	744	3.370
verwitwet	351	16	367	359	25	384
geschieden	608	67	675	660	74	734
Umzüge von Einzelpersonen	4.650	927	5.577	5.038	912	5.950
Umzüge im Familienverband						
Fälle	1.097	353	1.450	1.413	300	1.713
Personen	3.647	1.181	4.828	3.892	855	4.747

1997			1998			1999		
Deutsche	Ausländer	insgesamt	Deutsche	Ausländer	insgesamt	Deutsche	Ausländer	insgesamt
6.691	1.150	7.841	7.168	1.284	8.452	6.618	1.109	7.727
9.105	1.837	10.942	9.720	2.040	11.760	9.043	1.677	10.720
7,1	13,6	7,7	7,6	15,2	8,3	7,0	12,4	7,6
4.621	1.022	5.643	4.785	1.146	5.931	4.479	976	5.455
4.484	815	5.299	4.935	894	5.829	4.564	701	5.265
5.500	889	6.389	6.058	1.037	7.095	5.476	789	6.265
2.636	856	3.492	2.560	904	3.464	2.530	773	3.303
332	29	361	365	18	383	362	19	381
637	63	700	737	81	818	675	96	771
5.285	772	6.057	5.773	870	6.643	5.249	744	5.993
1.406	378	1.784	1.395	414	1.809	1.369	365	1.734
3.820	1.065	4.885	3.947	1.170	5.117	3.794	933	4.727

¹⁾ Gesamtbevölkerung (siehe Seite 32)

2.23 Umzüge in den Stadtbezirken im Jahre 1999



in	Stadtbezirk																		Insgesamt
	aus	1	2	3	4	5	6	7	8	9	10	11	12	13	14	15	16	17	
Stadt- 1	674	46	53	16	48	8	60	18	4	99	119	69	173	30	248	11	18	24	1.718
bezirk 2	38	23	9	1	13	2	5	6	2	10	10	10	11	11	21	-	1	3	176
3	45	7	60	5	20	3	20	5	3	7	25	7	21	2	24	2	2	8	266
4	11	3	5	22	18	2	13	8	2	7	5	4	12	1	13	1	4	12	143
5	35	3	16	25	217	4	64	16	7	25	45	12	31	7	53	2	-	32	594
6	8	-	3	-	11	33	10	4	5	1	11	-	4	1	3	-	3	-	97
7	53	8	16	23	106	7	157	27	23	27	52	15	45	17	48	2	-	35	661
8	14	2	16	5	20	1	26	47	6	5	29	6	12	3	27	-	7	3	229
9	2	-	4	2	4	-	4	-	26	4	7	-	2	4	-	-	-	9	68
10	97	9	21	21	63	4	39	14	10	220	114	34	78	63	100	4	4	65	960
11	127	11	22	15	56	9	74	19	10	79	378	47	124	47	127	2	17	70	1.234
12	79	7	7	4	22	7	12	7	5	28	70	108	65	13	73	-	6	23	536
13	154	19	23	18	55	9	43	34	2	42	105	63	484	89	184	8	50	40	1.422
14	50	4	7	2	14	3	15	-	-	16	38	13	86	58	80	-	12	13	411
15	199	24	38	19	46	8	41	14	6	46	119	34	142	70	719	13	19	53	1.610
16	11	3	-	2	2	-	4	-	-	-	-	1	4	-	6	11	2	-	46
17	21	-	8	2	3	4	9	1	-	3	21	8	33	6	29	1	25	7	181
18	10	1	6	5	13	1	18	2	4	13	36	15	30	5	25	2	4	178	368
Insgesamt	1.628	170	314	187	731	105	614	222	115	632	1.184	446	1.357	427	1.780	59	174	575	10.720

2.24 Umzüge der Ausländer in den Stadtbezirken im Jahre 1999



in	Stadtbezirk																		Insgesamt
	aus	1	2	3	4	5	6	7	8	9	10	11	12	13	14	15	16	17	
Stadt- 1	91	3	5	2	12	1	15	5	-	22	28	6	31	3	41	-	3	5	273
bezirk 2	5	1	-	-	1	-	-	4	-	1	7	1	2	-	-	-	-	-	22
3	4	-	4	1	2	-	5	-	-	2	9	-	1	-	2	1	-	-	31
4	1	1	-	2	-	-	-	1	-	-	-	-	3	-	2	1	-	1	12
5	9	-	2	-	37	1	11	6	1	13	7	-	1	-	10	-	-	-	98
6	1	-	-	-	1	-	-	-	-	-	1	-	-	-	-	-	-	-	3
7	6	1	-	7	27	-	25	9	2	1	7	4	4	1	8	-	-	3	105
8	4	-	-	4	16	-	4	7	3	2	11	3	1	2	4	-	-	2	63
9	2	-	-	-	3	-	1	-	-	3	1	-	-	-	-	-	-	1	11
10	27	-	3	-	16	-	5	4	4	69	42	7	7	9	15	-	1	8	217
11	32	1	7	2	16	-	12	2	2	32	73	7	22	14	26	-	2	9	259
12	12	1	1	1	-	-	2	1	-	6	17	23	2	7	7	-	-	2	82
13	14	2	3	3	18	-	6	6	-	4	11	8	47	19	20	-	2	3	166
14	9	1	-	1	-	-	2	-	-	-	7	-	21	11	12	-	-	4	68
15	20	2	8	2	2	-	8	6	2	12	30	11	13	4	78	-	-	9	207
16	1	-	-	-	-	-	1	-	-	-	-	-	1	-	1	-	-	-	4
17	3	-	-	-	1	-	2	-	-	-	1	-	-	1	-	-	-	-	8
18	1	-	1	-	4	-	5	-	-	1	3	5	2	-	-	-	-	26	48
Insgesamt	242	13	34	25	156	2	104	51	14	168	255	75	158	71	226	2	8	73	1.677

Quelle: Bevölkerungsforschung der Stadt Regensburg

2.25 Einbürgerungen



	Zahl				
	1995	1996	1997	1998	1999
Einbürgerungen insgesamt	958	523	603	498	382
davon Ermessenseinbürgerungen	46	27	58	72	35
Anspruchseinbürgerungen	912	496	545	426	347
davon männlich	458	251	287	229	185
weiblich	500	272	316	269	197
davon im Alter von					
unter 6 Jahren	58	34	31	15	.
6 bis unter 15 Jahren	174	83	86	66	.
15 bis unter 21 Jahren	111	58	79	58	.
21 bis unter 45 Jahren	400	231	262	225	.
45 bis unter 65 Jahren	157	83	110	104	.
65 und mehr Jahren	58	34	35	30	.

Quelle: Staatsangehörigkeitsstatistik der Stadt Regensburg

2.26 Asylwesen



	Zahl				
	1995	1996	1997	1998	1999
Asylbewerber insgesamt	1.086	1.010	910	794	708
dar. in Sammelunterkünften untergebracht	1.017	936	835	731	680
rechtskräftig anerkannt als Asylberechtigte	61	16	10	5	7
abgelehnte Asylanträge	251	196	245	241	174
Anträge zurückgenommen und freiwillig ausgereist	14	4	8	34	32
untergetauchte Asylbewerber	142	99	141	173	123

Quelle: Einwohneramt der Stadt Regensburg

Bau- und Wohnungswesen

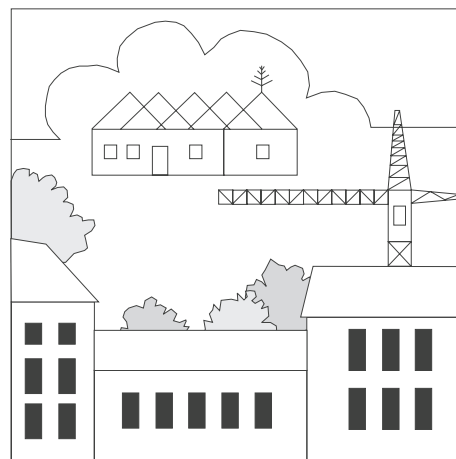

Tabellen-Nr. 3.1 bis 3.6

3.1 Gebäude-, Wohnungs- und Wohnraumbestand¹⁾



Jahr	Wohnge- bäude ²⁾	Wohnungen in Wohn- und Nichtwohngebäuden							Wohn- räume insgesamt
		insgesamt	davon mit ... Wohnräumen einschließlich Küchen						
			1 oder 2	3	4	5	6	7 o. mehr	
1950	7.857	25.769
1961 ³⁾	10.462	37.244
1962	10.961	39.157	135.347
1963	11.182	40.078	141.678
1964	11.376	40.994	145.470
1965	11.608	41.987	150.215
1966	11.747	43.163	8.630	13.924	11.995	7.352	1.262		154.928
1967	11.962	44.519	8.912	14.182	12.466	7.666	1.293		159.811
1968 ⁴⁾	11.689	42.274	5.976	13.556	13.117	5.861	3.764		159.211
1969	12.043	44.318	6.235	13.850	13.966	6.320	2.203	1.744	167.391
1970	12.157	45.368	6.458	14.137	14.275	6.475	2.236	1.787	171.065
1971	12.435	46.811	6.888	14.436	14.570	6.696	2.354	1.867	176.034
1972	12.713	48.079	7.151	14.724	14.953	6.893	2.439	1.919	180.622
1973	12.950	50.262	7.931	15.067	15.501	7.203	2.586	1.974	187.714
1974	13.152	51.342	8.252	15.279	15.785	7.367	2.640	2.019	191.435
1975	13.288	52.495	8.807	15.400	16.009	7.506	2.720	2.053	194.766
1976	13.373	52.801	8.892	15.448	16.084	7.542	2.764	2.071	195.897
1977	14.188	54.451	9.071	15.726	16.465		13.189		203.465
1978	14.448	54.969	9.113	15.820	16.559	7.982	3.153	2.342	205.936
1979	14.701	55.583	9.217	15.903	16.691	8.093	3.271	2.408	208.819
1980	14.911	56.173	9.291	15.996	16.868	8.202	3.350	2.466	211.352
1981	15.083	56.687	9.385	16.034	17.040	8.304	3.424	2.500	213.524
1982	15.281	57.489	9.597	16.198	17.220	8.402	3.525	2.547	216.508
1983	15.410	58.417	10.120	16.325	17.373	8.454	3.575	2.570	218.896
1984	15.614	59.768	10.746	16.690	17.535	8.536	3.648	2.613	222.644
1985	15.770	60.670	11.194	16.873	17.652	8.606	3.695	2.650	225.115
1986	15.899	61.321	11.401	17.014	17.824	8.667	3.746	2.669	227.289
1987 ⁵⁾	15.787	61.111	11.305	15.735	17.797	9.255	3.838	3.181	229.277
1987	15.875	61.274	11.322	15.759	17.812	9.296	3.874	3.211	230.081
1988	16.003	61.810	11.398	15.943	17.958	9.343	3.929	3.239	232.114
1989	16.164	62.498	11.507	16.185	18.096	9.438	3.993	3.279	234.730
1990	16.324	63.291	11.772	16.399	18.249	9.526	4.035	3.310	237.290
1991	16.492	64.286	12.090	16.737	18.458	9.609	4.052	3.340	240.298
1992	16.775	66.063	12.725	17.238	18.827	9.770	4.111	3.392	245.652
1993	17.106	67.867	13.362	17.823	19.144	9.861	4.211	3.466	251.165
1994	17.453	69.375	13.856	18.283	19.397	9.999	4.295	3.545	256.045
1995	17.680	70.944	14.684	18.697	19.587	10.064	4.323	3.589	259.969
1996	17.793	71.647	14.795	19.013	19.749	10.107	4.364	3.619	262.482
1997	17.974	72.250	14.872	19.142	19.975	10.164	4.440	3.657	264.913
1998	18.152	73.078	15.049	19.409	20.217	10.228	4.477	3.698	267.854
1999	18.351	73.722	15.106	19.600	20.383	10.332	4.560	3.741	270.581

¹⁾ zum jeweiligen Gebietsstand

²⁾ reine Wohngebäude

³⁾ am 06.06. (Gebäude- und Wohnungszählung)

⁴⁾ am 24.10. (Gebäude- und Wohnungszählung)

⁵⁾ am 25.05. (Gebäude- und Wohnungszählung)



3.2 Erteilte Baugenehmigungen für Wohngebäude, Nichtwohngebäude und für Baumaßnahmen an bestehenden Gebäuden

Jahr	Wohngebäude				Nichtwohngebäude				Bestehende Gebäude			Wohnungen insgesamt
	Gebäude	Wohnungen	Rauminhalt in 1000 m ³	Veransch. Baukosten in DM je m ³	Gebäude	Wohnungen	Rauminhalt in 1000 m ³	Veransch. Baukosten in DM je m ³	Wohn- und Nichtwohngebäude	Wohnungen	Veransch. Baukosten in 1000 DM	
1991	353	1.644	582	390	77	19	736	326	138	234	65.784	1.897
1992	380	1.774	601	422	86	72	993	314	150	171	73.439	2.017
1993	361	1.519	571	433	74	9	520	301	150	216	62.656	1.744
1994	256	1.398	470	437	89	16	1.106	308	145	168	77.010	1.582
1995	185	921	336	469	57	10	898	287	129	142	120.159	1.073
1996	152	388	202	436	42	1	1.070	200	111	26	51.507	415
1997	248	848	335	465	87	33	915	266	151	106	181.844	987
1998	291	819	370	419	86	2	576	262	154	44	94.024	865
1999	298	760	404	453	84	2	929	266	117	97	73.609	859

Quelle: Bayerisches Landesamt für Statistik und Datenverarbeitung;
ab 1995 Bautätigkeitsstatistik der Stadt Regensburg



3.3 Zu- und Abgang sowie Bestand an Wohngebäuden, Wohnungen und Wohnräumen

Jahr	Wohngebäude	Wohnungen in Wohn- und Nichtwohngebäuden ¹⁾							Wohnräume
		insgesamt	davon mit ... Wohnräumen einschließlich Küchen						
			1 oder 2	3	4	5	6	7 o. mehr	
Zugang (Baufertigstellungen)									
1995	245	1.602	832	420	203	68	31	48	4.070
1996	128	732	114	322	169	52	44	31	2.635
1997	205	672	88	154	239	71	77	43	2.688
1998	205	924	201	298	265	78	40	42	3.260
1999	224	705	75	203	174	114	86	53	2.981
Abgang (Abbruch und Umbau)									
1995	18	33	4	6	13	3	3	4	146
1996	15	29	3	6	7	9	3	1	122
1997	23	69	11	25	13	14	1	5	257
1998	17	39	8	10	6	8	4	3	166
1999	25	61	18	12	8	10	3	10	254
Reinzugang									
1995	227	1.569	828	414	190	65	28	44	3.924
1996	113	703	111	316	162	43	41	30	2.513
1997	181	603	77	129	226	57	76	38	2.431
1998	188	885	193	288	259	70	36	39	3.094
1999	199	644	57	191	166	104	83	43	2.727
Bestand am Jahresende ²⁾									
1995	17.680	70.944	14.684	18.697	19.587	10.064	4.323	3.589	259.969
1996	17.793	71.647	14.795	19.013	19.749	10.107	4.364	3.619	262.482
1997	17.974	72.250	14.872	19.142	19.975	10.164	4.440	3.657	264.913
1998	18.152	73.078	15.049	19.409	20.217	10.228	4.477	3.698	267.854
1999	18.351	73.722	15.106	19.600	20.383	10.332	4.560	3.741	270.581

¹⁾ inklusive Baumaßnahmen an bestehenden Gebäuden

²⁾ zum jeweiligen Gebietsstand



3.4 Fertiggestellte Wohngebäude nach Bauherren

Jahr	insgesamt	Gebietskörperschaften ¹⁾ und Organisationen	Unternehmen			Private Haushalte
			insgesamt	davon		
				Wohnungsunternehmen	Sonstige Unternehmen	
Wohngebäude						
1995	245	7	123	120	3	115
1996	128	1	37	33	4	90
1997	205	6	94	86	8	105
1998	205	2	125	122	3	78
1999	226	7	141	131	10	78
Wohnungen						
1995	1.501	393	837	766	71	271
1996	618	32	354	347	7	232
1997	580	48	325	306	19	207
1998	842	2	733	720	13	107
1999	633	36	477	462	15	120
Wohnfläche (in 100 m ²)						
1995	782	105	450	427	23	228
1996	413	16	206	199	7	190
1997	474	31	234	216	18	209
1998	620	2	482	473	9	136
1999	537	26	371	354	17	141
Umbauter Raum (in 1000 m ³)						
1995	457	69	248	231	17	141
1996	229	11	102	97	5	116
1997	263	15	121	111	11	127
1998	310	1	226	220	6	83
1999	285	26	177	167	9	82
Veranschlagte Baukosten (in 1000 DM)						
1995	213.029	46.778	104.470	98.040	6.430	61.781
1996	100.843	5.200	44.612	42.446	2.166	51.031
1997	116.673	6.566	53.540	48.162	5.378	56.567
1998	142.477	575	105.252	102.771	2.481	36.650
1999	121.870	11.707	73.707	68.505	5.202	36.456

¹⁾ Öffentliche Bauherren

3.5 Baufertigstellungen im Wohn- und Nichtwohnbau nach Gebäudearten



Jahr	Wohnbau				Baumaßnahmen an best. Wohngebäuden	Nichtwohnbau						Baumaßnahmen an best. Nichtwohngebäuden
	Insges.	Ein-	Zwei-	Mehr- ¹⁾		Insges.	Anstaltsgebäude	Bürogebäude	Landw.	Gewerbl.	Sonst. Nichtw.-gebäude	
		Familienhäuser							Betriebsgebäude			
Gebäude												
1995	245	107	25	113	71	87	1	14	1	63	8	31
1996	128	59	17	52	82	55	3	3	4	41	4	26
1997	205	136	16	53	82	58	3	3	2	45	5	38
1998	205	109	12	84	67	72	-	6	8	47	11	32
1999	226	165	10	51	93	59	2	13	1	36	7	31
Wohnungen												
1995	1.501	107	50	1.344	78	18	-	10	-	7	1	6
1996	618	59	34	525	82	6	1	-	-	4	1	26
1997	580	136	32	412	99	3	-	3	-	-	-	- 10
1998	842	109	24	709	52	26	-	5	3	17	1	8
1999	633	165	20	448	57	8	-	6	-	2	-	7
Wohnfläche (in 100 m ²)												
1995	782	141	45	596	55	13	-	7	-	5	1	3
1996	413	82	33	299	80	6	1	-	-	4	1	12
1997	474	172	36	266	74	2	-	2	-	-	-	- 17
1998	620	149	25	445	61	16	-	3	2	9	1	- 2
1999	537	217	21	299	73	4	-	3	-	1	-	- 2
Nutzfläche (in 100 m ²)												
1995	47	-	-	47	- 12	2.077	51	462	2	1.466	101	- 47
1996	10	1	-	9	- 21	1.104	44	40	15	948	56	65
1997	15	2	1	12	- 16	1.167	86	31	6	1.018	26	138
1998	37	7	4	27	- 20	923	-	159	26	682	56	56
1999	31	9	-	22	- 18	904	25	249	-	419	211	63
Umbauter Raum (in 1000 m ³)												
1995	457	92	31	335	.	993	46	207	1	683	56	.
1996	229	55	20	154	.	691	27	17	6	605	36	.
1997	263	109	24	130	.	1.252	64	18	3	1.154	13	.
1998	310	89	14	207	.	585	-	101	19	428	37	.
1999	285	119	12	154	.	665	10	166	-	304	185	.
Veranschlagte Baukosten (in 1000 DM)												
1995	213.029	40.428	12.766	159.835	32.412	372.560	50.000	106.895	290	183.661	31.714	21.741
1996	100.843	24.903	8.079	67.861	30.397	195.520	22.026	7.805	840	142.414	22.435	25.895
1997	116.673	46.367	10.649	59.657	60.088	258.400	58.120	9.148	127	184.879	6.126	35.216
1998	142.477	37.730	6.501	98.246	39.283	157.808	-	47.447	2.346	87.484	20.531	39.700
1999	121.870	50.277	5.400	66.193	46.401	167.078	6.199	45.096	1	66.112	49.670	33.991

¹⁾ einschließlich Wohnheime

3.6 Bauüberhang im Wohn- und Nichtwohnbau



Jahr	unter Dach (rohbaufertig)		noch nicht unter Dach		noch nicht begonnen		Bauüberhang insgesamt ¹⁾	
	Gebäude	Wohnungen	Gebäude	Wohnungen	Gebäude	Wohnungen	Gebäude	Wohnungen
1991	237	769	151	473	137	839	715	2.373
1992	335	1.097	98	589	164	524	793	2.451
1993	303	904	148	869	128	240	784	2.276
1994	274	1.364	43	156	140	469	644	2.213
1995	170	551	48	176	133	682	552	1.646
1996	176	344	44	239	129	527	536	1.254
1997	151	673	67	197	136	393	552	1.416
1998	191	630	26	108	217	477	666	1.345
1999	221	762	39	152	248	321	718	1.380

¹⁾ einschließlich Baumaßnahmen an bestehenden Gebäuden

Quelle: Bayerisches Landesamt für Statistik und Datenverarbeitung

Wirtschaft und Arbeitsmarkt

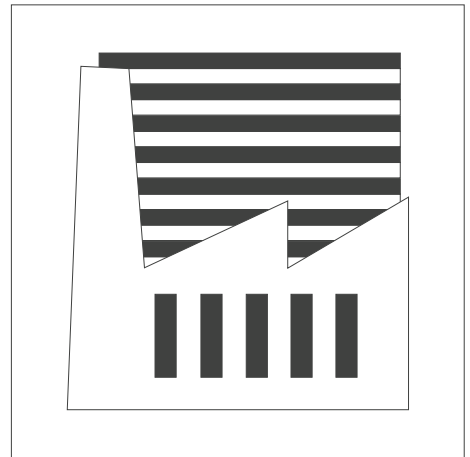

Tabellen-Nr. 4.1 bis 4.17

Wirtschaft

4.1 Sozialversicherungspflichtig beschäftigte Arbeitnehmer¹⁾



	Zahl der Beschäftigten am 30.06.				
	1995	1996	1997	1998	1999
Beschäftigte insgesamt	84.487	83.795	82.125	83.738	.
davon Arbeiter	39.585	38.461	36.855	38.284	.
davon männlich	28.574	27.373	26.426	27.686	.
weiblich	11.011	11.088	10.429	10.598	.
Angestellte	44.902	45.334	45.270	45.454	.
davon männlich	18.869	19.286	19.458	19.714	.
weiblich	26.033	26.048	25.812	25.740	.
darunter Ausländer	4.732	4.576	4.427	4.644	.
davon männlich	3.057	2.897	2.789	3.013	.
weiblich	1.675	1.679	1.638	1.631	.
davon in der Wirtschaftsabteilung					
Land- u. Forstwirtschaft, Tierhaltung	82	92	89	86	.
Energiewirtschaft, Wasserversorgung, Bergbau	1.140	1.112	1.079	1.013	.
Verarbeitendes Gewerbe (ohne Baugewerbe)	27.617	26.967	26.594	28.366	.
Baugewerbe	3.969	3.580	3.143	2.997	.
Handel	11.130	11.171	11.098	9.830	.
Verkehr u. Nachrichtenübermittlung	5.510	5.392	4.722	4.548	.
Kreditinstitute, Versicherungsgewerbe	3.969	4.295	4.179	4.148	.
Dienstleistungen	22.204	22.328	22.591	23.879	.
Organisationen ohne Erwerbscharakter, private Haushalte	2.252	1.912	1.980	2.174	.
Gebietskörperschaften, Sozialversicherung	6.614	6.946	6.650	6.697	.
Beschäftigte am Wohnort insgesamt	.	.	39.278	39.523	.
davon männlich	.	.	20.611	20.927	.
weiblich	.	.	18.667	18.596	.
Pendlersaldo ²⁾	.	.	42.847	44.215	.

¹⁾ erfaßt sind alle Arbeitnehmer und Auszubildende, die nach dem Arbeitsförderungsgesetz kranken-, rentenversicherungs- oder beitragspflichtig sind. Nicht enthalten sind Selbständige, mithelfende Familienangehörige und Beamte sowie nicht der Versicherungspflicht unterliegende Arbeitnehmer

²⁾ Beschäftigte am Arbeitsort abzüglich Beschäftigte am Wohnort

4.2 Betriebe im Verarbeitenden Gewerbe ¹⁾



Wirtschaftszweig	Betriebe ²⁾				
	1995	1996	1997	1998	1999
Betriebe insgesamt	95	94	87	92	90
dar. Gewinnung v. Steinen u. Erden, sonstiger Bergbau	2	2	1	1	1
Verarbeitendes Gewerbe	93	92	85	91	89
darunter					
Ernährungsgewerbe	17	17	15	14	14
Textilgewerbe	1	1	1	-	-
Bekleidungsgewerbe	3	3	3	2	2
Verlags-, Druckgewerbe, Vervielfältigung	8	8	10	11	12
Chemische Industrie	4	4	4	4	4
Herstellung v. Gummi- u. Kunststoffwaren	1	1	1	1	1
Glasgewerbe, Keramik, Verarb. v. Steinen u. Erden	15	15	12	12	10
Metallerzeugung und -bearbeitung	1	1	1	1	1
Herstellung von Metallerzeugnissen	10	10	10	12	9
Maschinenbau	12	11	9	12	11
Herst. v. Büromaschinen, Dv-Geräten u. -einrichtungen	1	1	1	1	1
Herst. v. Geräten d. Elektrizitätserzeugung, -verteilung u.ä.	7	6	6	7	10
Rundfunk-, Fernseh- u. Nachrichtentechnik	1	1	1	1	3
Medizin-, Mess-, Steuer- u. Regelungstechnik, Optik	4	5	5	8	7
Herstellung von Kraftwagen und Kraftwagenteilen	3	3	3	3	2
Herst. v. Möbeln, Schmuck, Musikinstr., Sportgeräten usw.	4	4	3	2	2

¹⁾ Betriebe von Unternehmen mit 20 und mehr Beschäftigten

²⁾ im Jahresdurchschnitt

4.3 Beschäftigte im Verarbeitenden Gewerbe ¹⁾



Wirtschaftszweig	Beschäftigte ²⁾				
	1995	1996	1997	1998	1999
Beschäftigte insgesamt	24.820	24.300	23.872	26.149	27.601
dar. Gewinnung v. Steinen u. Erden, sonstiger Bergbau
Verarbeitendes Gewerbe
darunter					
Ernährungsgewerbe	1.858	1.722	1.405	1.286	1.294
Textilgewerbe	.	.	.	-	-
Bekleidungs-gewerbe	519	371	.	.	.
Verlags-, Druckgewerbe, Vervielfältigung	944	889	939	932	908
Chemische Industrie	764	735	498	309	323
Herstellung v. Gummi- u. Kunststoffwaren
Glasgewerbe, Keramik, Verarb. v. Steinen u. Erden	736	688	586	577	468
Metallerzeugung und -bearbeitung
Herstellung von Metallerzeugnissen	970	909	858	774	727
Maschinenbau	556	565	492	591	577
Herst. v. Büromaschinen, Dv-Geräten u. -einrichtungen
Herst. v. Geräten d. Elektrizitätserzeugung, -verteilung u.ä.	7.174	7.349	7.225	7.991	8.764
Rundfunk-, Fernseh- u. Nachrichtentechnik
Medizin-, Mess-, Steuer- u. Regelungstechnik, Optik	178	230	211	248	200
Herstellung von Kraftwagen und Kraftwagenteilen
Herst. v. Möbeln, Schmuck, Musikinstr., Sportgeräten usw.	228	214	179	.	.

¹⁾ Betriebe von Unternehmen mit 20 und mehr Beschäftigten

²⁾ im Jahresdurchschnitt

4.4 Bruttolohn- und -gehaltsumme im Verarbeitenden Gewerbe ¹⁾



Wirtschaftszweig	Bruttolohn- und Bruttogehaltsumme in 1000 DM				
	1995	1996	1997	1998	1999
Bruttolohn- und Bruttogehaltsumme insgesamt	1.694.579	1.754.077	1.811.152	1.983.687	2.141.677
dar. Gewinnung v. Steinen u. Erden, sonstiger Bergbau
Verarbeitendes Gewerbe
darunter					
Ernährungsgewerbe	97.522	88.514	70.033	66.664	66.060
Textilgewerbe	.	.	.	-	-
Bekleidungs-gewerbe	25.972	18.631	.	.	.
Verlags-, Druckgewerbe, Vervielfältigung	57.587	57.300	58.648	59.141	61.045
Chemische Industrie	52.742	53.011	49.536	24.432	21.774
Herstellung v. Gummi- u. Kunststoffwaren
Glasgewerbe, Keramik, Verarb. v. Steinen u. Erden	41.915	40.572	33.709	33.283	29.003
Metallerzeugung und -bearbeitung
Herstellung von Metallerzeugnissen	51.553	52.284	48.220	45.171	43.382
Maschinenbau	29.919	30.602	27.325	34.399	32.689
Herst. v. Büromaschinen, Dv-Geräten u. -einrichtungen
Herst. v. Geräten d. Elektrizitätserzeugung, -verteilung u.ä.	491.471	518.975	523.155	595.021	701.278
Rundfunk-, Fernseh- u. Nachrichtentechnik
Medizin-, Mess-, Steuer- u. Regelungstechnik, Optik	9.646	14.867	12.353	14.031	11.858
Herstellung von Kraftwagen und Kraftwagenteilen
Herst. v. Möbeln, Schmuck, Musikinstr., Sportgeräten usw.	10.288	9.376	8.112	.	.

¹⁾ Betriebe von Unternehmen mit 20 und mehr Beschäftigten

4.5 Gesamtumsatz im Verarbeitenden Gewerbe ¹⁾



Wirtschaftszweig	Gesamtumsatz (ohne MwSt.) in 1000 DM				
	1995	1996	1997	1998	1999
Umsatz insgesamt	10.765.812	11.338.674	15.968.761	19.066.301	22.070.304
dar. Gewinnung v. Steinen u. Erden, sonstiger Bergbau
Verarbeitendes Gewerbe
darunter					
Ernährungsgewerbe	799.799	800.532	745.486	713.154	692.314
Textilgewerbe	.	.	.	-	-
Bekleidungs-gewerbe	169.284	134.841	.	.	.
Verlags-, Druckgewerbe, Vervielfältigung	143.701	151.508	162.291	174.777	195.987
Chemische Industrie	.	.	102.848	90.782	88.275
Herstellung v. Gummi- u. Kunststoffwaren
Glasgewerbe, Keramik, Verarb. v. Steinen u. Erden	199.012	170.439	134.107	133.204	122.346
Metallerzeugung und -bearbeitung
Herstellung von Metallerzeugnissen	162.842	160.108	166.050	133.429	125.517
Maschinenbau	101.699	102.808	82.098	115.986	105.428
Herst. v. Büromaschinen, Dv-Geräten u. -einrichtungen
Herst. v. Geräten d. Elektrizitätserzeugung, -verteilung u.ä.	1.921.462	2.251.501	2.243.202	2.720.095	3.011.949
Rundfunk-, Fernseh- u. Nachrichtentechnik	.	-	.	.	.
Medizin-, Mess-, Steuer- u. Regelungstechnik, Optik	20.935	33.252	42.603	49.073	30.673
Herstellung von Kraftwagen und Kraftwagenteilen
Herst. v. Möbeln, Schmuck, Musikinstr., Sportgeräten usw.	34.098	31.827	33.025	.	.

¹⁾ Betriebe von Unternehmen mit 20 und mehr Beschäftigten

4.6 Auslandsumsatz im Verarbeitenden Gewerbe ¹⁾



Wirtschaftszweig	Auslandsumsatz (ohne MwSt.) in 1000 DM				
	1995	1996	1997	1998	1999
Auslandsumsatz insgesamt	.	4.772.266	8.281.215	10.093.498	12.443.766
dar. Gewinnung v. Steinen u. Erden, sonstiger Bergbau	.	-	-	-	-
Verarbeitendes Gewerbe
darunter					
Ernährungsgewerbe	.	95.211	.	.	.
Textilgewerbe	.	-	-	-	-
Bekleidungs-gewerbe	.	28.785	.	.	.
Verlags-, Druckgewerbe, Vervielfältigung	.	.	998	1.260	1.872
Chemische Industrie
Herstellung v. Gummi- u. Kunststoffwaren
Glasgewerbe, Keramik, Verarb. v. Steinen u. Erden
Metallerzeugung und -bearbeitung
Herstellung von Metallerzeugnissen
Maschinenbau	.	37.868	31.502	41.534	37.672
Herst. v. Büromaschinen, Dv-Geräten u. -einrichtungen	.	-	-	-	-
Herst. v. Geräten d. Elektrizitätserzeugung, -verteilung u.ä.	.	825.071	933.322	1.149.068	1.480.065
Rundfunk-, Fernseh- u. Nachrichtentechnik	.	-	.	.	.
Medizin-, Mess-, Steuer- u. Regelungstechnik, Optik	.	-	.	.	.
Herstellung von Kraftwagen und Kraftwagenteilen
Herst. v. Möbeln, Schmuck, Musikinstr., Sportgeräten usw.

¹⁾ Betriebe von Unternehmen mit 20 und mehr Beschäftigten

4.7 Geleistete Arbeiterstunden im Verarbeitenden Gewerbe ¹⁾



Wirtschaftszweig	Arbeiterstunden in 1000				
	1995	1996	1997	1998	1999
Arbeiterstunden insgesamt	26.557	25.123	23.296	25.379	25.318
dar. Gewinnung v. Steinen u. Erden, sonstiger Bergbau
Verarbeitendes Gewerbe
darunter					
Ernährungsgewerbe	1.937	1.817	1.574	1.465	1.466
Textilgewerbe	.	.	.	-	-
Bekleidungs-gewerbe	493	304	.	.	.
Verlags-, Druckgewerbe, Vervielfältigung	1.036	975	994	1.010	1.011
Chemische Industrie	718	694	442	305	279
Herstellung v. Gummi- u. Kunststoffwaren
Glasgewerbe, Keramik, Verarb. v. Steinen u. Erden	890	793	686	688	532
Metallerzeugung und -bearbeitung
Herstellung von Metallerzeugnissen	1.022	1.003	990	863	770
Maschinenbau	622	577	511	623	582
Herst. v. Büromaschinen, Dv-Geräten u. -einrichtungen
Herst. v. Geräten d. Elektrizitätserzeugung, -verteilung u.ä.	6.746	6.482	6.438	6.696	6.669
Rundfunk-, Fernseh- u. Nachrichtentechnik
Medizin-, Mess-, Steuer- u. Regelungstechnik, Optik	217	263	226	264	198
Herstellung von Kraftwagen und Kraftwagenteilen
Herst. v. Möbeln, Schmuck, Musikinstr., Sportgeräten usw.	319	310	285	.	.

¹⁾ Betriebe von Unternehmen mit 20 und mehr Beschäftigten

4.8 Bauhauptgewerbe ¹⁾



	Zahl				
	1995	1996	1997	1998	1999
Betriebe ²⁾	23	21	20	14	13
Beschäftigte ²⁾	3.454	2.865	2.457	2.145	2.276
darunter Arbeiter	2.742	2.183	1.869	1.630	1.756
Angestellte	705	678	583	511	517
darunter ausländische Arbeitnehmer	170	122	122	120	129
Arbeitsstunden (in 1000)	3.969	3.162	3.213	2.569	2.961
darunter im Wohnungsbau	855	507	436	469	469
im gewerbl. u. industr. Bau	1.341	1.127	1.344	776	1.010
im öffentl. u. Verkehrsbau	1.773	1.528	1.433	1.324	1.483
Bruttolohnsumme (in 1000 DM)	153.021	122.329	109.441	93.795	102.696
Bruttogehaltsumme (in 1000 DM)	59.976	56.531	48.423	46.667	47.303
Umsatz (in 1000 DM)	621.929	580.901	630.728	542.109	569.253
darunter aus Wohnungsbau	173.480	115.158	85.447	79.218	105.542
aus gewerbl. u. industr. Bau	170.881	207.631	285.408	194.420	204.162
aus öffentl. u. Verkehrsbau	277.568	258.113	259.873	268.471	259.549
Auftragseingänge (in 1000 DM)	591.694	560.499	617.004	526.689	701.002
darunter für Wohnungsbau	127.026	76.206	103.318	127.696	74.899
für gewerbl. u. industr. Bau	145.266	233.404	244.733	134.941	298.055
für öffentl. u. Verkehrsbau	319.401	250.888	268.955	264.051	328.047
Beschäftigte je 1000 Einwohner ³⁾	25	20	17	15	16
Beschäftigte je Betrieb	150	136	123	153	175
Arbeitsstunden je Beschäftigten	1.149	1.104	1.308	1.198	1.301
Bruttolohn je Arbeiter (in DM)	55.806	56.037	58.556	57.543	58.483
Bruttogehalt je Angestellten (in DM)	85.072	83.379	83.058	91.325	91.495
Umsatz je Beschäftigten (in DM)	180.061	202.758	256.707	252.731	250.111

¹⁾ Ergebnisse der Betriebe von Unternehmen mit 20 und mehr tätigen Personen einschl. Arbeitsgemeinschaften, ab 1995 vorbereitende Baustellenarbeiten, Hoch- und Tiefbau nach der Wirtschaftszweigsystematik WZ 93

²⁾ Jahresdurchschnitt

³⁾ Gesamtbevölkerung (siehe Seite 32)

4.9 Bruttoinlandsprodukt (BIP) und Bruttowertschöpfung (BWS) ¹⁾



	Zahl				
	1988	1990	1992	1994	1996
Bruttoinlandsprodukt ²⁾ in Mio. DM insgesamt					
Stadt Regensburg	7.234	8.464	10.163	10.721	11.593
Bayern	379.518	442.028	524.948	558.086	595.247
Bundesrepublik ³⁾	2.095.980	2.426.000	3.155.200	3.394.400	3.586.800
Bruttowertschöpfung ⁴⁾ der Wirtschafts- bereiche insgesamt in Mio. DM	7.052	8.229	9.874	10.377	11.230
davon Land- und Forstwirtschaft	10	12	7	7	7
Anteil an BWS in %	0,1	0,1	0,1	0,1	0,1
Bayern insgesamt in %	2,3	1,9	1,3	1,0	1,1
Produzierendes Gewerbe	2.954	3.447	4.214	4.311	4.476
Anteil an BWS in %	41,9	41,9	42,7	41,5	39,9
Bayern insgesamt in %	40,4	40,5	38,3	35,4	33,6
Handel und Verkehr	1.200	1.364	1.565	1.596	1.561
Anteil an BWS in %	17,0	16,6	15,9	15,4	13,9
Bayern insgesamt in %	12,9	13,1	13,3	13,2	12,8
Dienstleistungsunternehmen	1.734	2.174	2.597	2.833	3.425
Anteil an BWS in %	24,6	26,4	26,3	27,3	30,5
Bayern insgesamt in %	31,5	32,0	34,8	38,0	40,0
Staat, priv. Haushalte, priv. Org. ohne Erwerbszweck	1.153	1.233	1.491	1.629	1.760
Anteil an BWS in %	16,4	15,0	15,1	15,7	15,7
Bayern insgesamt in %	12,9	12,5	12,3	12,5	12,5

¹⁾ revidierte Ergebnisse nach dem sog. Nettosystem für die Länder der Bundesrepublik Deutschland durch den Arbeitskreis "Volkswirtschaftliche Gesamtrechnungen der Länder"

²⁾ das Bruttoinlandsprodukt ist derjenige Teil der wirtschaftl. Leistung einer Volkswirtschaft (Marktwert der Waren und Dienstleistungen), der während eines Beobachtungszeitraums innerhalb der Landesgrenzen erbracht wird, gleichgültig ob durch In- oder Ausländer erstellt

³⁾ bis einschließlich 1990 früheres Bundesgebiet; ab 1992 Gesamtdeutschland

⁴⁾ die Bruttowertschöpfung der Wirtschaftsbereiche wird in der Regel durch Abzug der Vorleistungen von den Produktionswerten ermittelt

4.10 Gewerbean- und -abmeldungen



	Zahl				
	1995	1996	1997	1998 ¹⁾	1999 ¹⁾
Gewerbeanmeldungen insgesamt	1.497	1.468	1.532	.	.
davon Industrie	8	6	7	.	.
Handwerk	103	70	78	.	.
Groß-/Einzelhandel	469	581	562	.	.
Sonstige	917	811	885	.	.
Gewerbeabmeldungen insgesamt	1.237	1.338	1.141	.	.
davon Industrie	8	3	5	.	.
Handwerk	90	53	58	.	.
Groß-/Einzelhandel	424	572	458	.	.
Sonstige	715	710	620	.	.

¹⁾ wegen laufender Umstellung der Gewerbeanmeldungen auf EDV derzeit keine Daten verfügbar

Quelle: Amt für öffentliche Ordnung der Stadt Regensburg

4.11 Konkurse und Vergleichsverfahren



	Zahl				
	1995	1996	1997	1998	1999 ¹⁾
Konkurse insgesamt	39	67	69	40	63
davon eröffnet	10	8	5	3	24
mangels Masse abgelehnt	29	59	64	37	39
geschätzte Höhe der geltend gemachten Forderungen (1000 DM)	34.132	80.065	78.477	107.054	262.476
Betroffene Erwerbsunternehmen					
insgesamt	33	62	56	29	45
davon eröffnet	9	6	4	1	17
mangels Masse abgelehnt	24	56	52	28	28
davon Verarbeitendes Gewerbe	4	7	7	4	4
Baugewerbe	4	5	8	3	9
Handel	6	22	15	13	9
Dienstleistungsunternehmen	16	24	19	7	19
übrige Erwerbsunternehmen	3	4	7	2	4
geschätzte Höhe der geltend gemachten Forderungen (1000 DM)	34.007	79.948	68.725	106.002	228.295
Betroffene Arbeitnehmer	424	488	156	55	2.381

¹⁾ Ab 1999 Zahl der Insolvenzen einschließlich Anschlußkonkurse

Arbeitsmarkt

4.12 Arbeitslose und Offene Stellen im Hauptamtsbereich ¹⁾ des Arbeitsamtes Regensburg



	1995				1996			
	1.Vj.	2.Vj.	3.Vj.	4.Vj.	1.Vj.	2.Vj.	3.Vj.	4.Vj.
Arbeitslose insgesamt	10.137	8.741	9.222	10.319	11.911	9.920	10.914	12.197
darunter in der Stadt Regensburg	5.349	4.918	5.254	5.572	6.066	5.538	6.065	6.543
davon Männer	5.445	4.316	4.469	5.579	7.126	5.070	5.390	6.553
Frauen	4.692	4.425	4.753	4.740	4.785	4.850	5.524	5.644
davon Angestellte	3.692	3.571	3.932	3.875	3.951	4.087	4.718	4.709
Arbeiter	6.445	5.170	5.290	6.444	7.960	5.833	6.196	7.488
darunter Jugendliche unter 20 Jahre	185	255	369	322	353	272	399	364
55 Jahre und ältere Arbeitslose	1.091	1.907	1.894	2.015	2.360	2.182	2.268	2.416
Schwerbehinderte	860	878	854	901	963	880	965	1.047
Ausländer	677	894	1.025	1.212	1.448	1.235	1.356	1.499
Aussiedler	588	566	539	677	647	581	607	668
davon Vollzeitbeitslose	8.991	7.653	8.080	9.145	10.714	8.681	9.538	10.772
davon Männer	5.418	4.282	4.438	5.546	7.086	5.033	5.349	6.510
Frauen	3.573	3.371	3.642	3.599	3.628	3.648	4.189	4.262
Teilzeitarbeitslose	1.146	1.088	1.142	1.174	1.197	1.239	1.376	1.425
darunter Frauen	1.119	1.054	1.111	1.141	1.157	1.202	1.335	1.382
Arbeitslosenquote ²⁾
Arbeitslosenquote ³⁾	8,1	7,0	7,4	8,3	9,5	7,9	8,7	9,7
darunter in der Stadt Regensburg	9,9	9,1	9,7	10,3	11,2	10,3	11,2	12,1
Offene Stellen	1.421	1.661	1.524	1.178	1.450	1.485	1.303	983
darunter nur für Teilzeitarbeit	299	398	398	288	284	283	315	284
Offene Stellen auf 100 Arbeitslose	14,0	19,0	16,5	11,4	12,2	15,0	11,9	8,1

¹⁾ Stadt- und Landkreis Regensburg

²⁾ Arbeitslose in % aller zivilen Erwerbspersonen

³⁾ Arbeitslose in % der abhängigen zivilen Erwerbspersonen

1997				1998				1999			
1.Vj.	2.Vj.	3.Vj.	4.Vj.	1.Vj.	2.Vj.	3.Vj.	4.Vj.	1.Vj.	2.Vj.	3.Vj.	4.Vj.
13.171	11.316	11.728	12.565	13.156	10.926	10.943	11.470	11.895	9.736	10.214	10.734
6.719	6.221	6.459	6.633	6.819	6.065	6.105	6.024	6.196	5.397	5.653	5.800
7.592	5.812	5.904	6.796	7.370	5.521	5.281	6.100	6.563	4.920	5.006	5.668
5.579	5.504	5.824	5.769	5.786	5.405	5.662	5.370	5.332	4.816	5.208	5.066
8.518	6.702	6.770	7.786	8.330	6.397	6.172	7.053	7.413	5.529	5.642	6.326
4.653	4.614	4.958	4.779	4.826	4.529	4.771	4.417	4.482	4.207	4.572	4.408
396	292	404	348	351	273	381	330	310	210	315	254
2.649	2.456	2.481	2.610	2.811	2.653	2.589	2.661	2.767	2.635	2.588	2.547
1.085	1.077	1.080	1.131	1.185	1.126	1.116	1.125	1.116	1.045	1.048	1.076
1.612	1.399	1.368	1.458	1.573	1.297	1.273	1.362	1.402	1.065	1.118	1.280
659	624	546	592	539	514	499	480	478	368	345	388
11.777	9.956	10.324	11.095	11.647	9.506	9.435	9.921	10.397	8.343	8.753	9.226
7.540	5.759	5.859	6.747	7.318	5.475	5.233	6.058	6.523	4.887	4.968	5.632
4.237	4.197	4.465	4.348	4.329	4.031	4.202	3.863	3.874	3.456	3.785	3.594
1.394	1.360	1.404	1.470	1.509	1.420	1.508	1.549	1.498	1.393	1.461	1.508
1.342	1.307	1.359	1.421	1.457	1.374	1.460	1.507	1.458	1.360	1.423	1.472
.	.	.	.	9,1	7,5	7,5	7,9	8,2	6,6	6,9	7,3
10,5	9,0	9,3	10,0	10,4	8,5	8,6	9,0	9,3	7,5	7,9	8,3
12,4	11,7	12,1	12,5	12,8	11,3	11,4	11,2	11,6	9,9	10,4	10,7
1.158	1.120	1.099	1.037	1.543	1.797	2.034	1.467	1.799	1.983	2.119	1.871
278	286	276	258	322	342	299	251	261	380	312	285
8,8	9,9	9,4	8,3	11,7	16,4	18,6	12,8	15,1	20,4	20,7	17,4

¹⁾ Stadt- und Landkreis Regensburg

²⁾ Arbeitslose in % aller zivilen Erwerbspersonen

³⁾ Arbeitslose in % der abhängigen zivilen Erwerbspersonen



4.13 Arbeitslose nach ausgewählten Berufsgruppen im Hauptamtsbereich ¹⁾ des Arbeitsamtes Regensburg

	Zahl ²⁾					in % aller Arbeitslosen				
	1995	1996	1997	1998	1999	1995	1996	1997	1998	1999
Schlosser, Mechaniker und zugehörige Berufe	567	668	746	679	598	5,9	6,0	6,0	5,7	5,5
Elektriker	247	278	301	293	254	2,6	2,5	2,4	2,5	2,4
Montierer und Metallberufe	441	476	506	478	445	4,6	4,3	4,1	4,0	4,1
Textil- und Bekleidungsberufe	306	331	351	285	207	3,2	3,0	2,8	2,4	1,9
Ernährungsberufe	372	440	499	470	379	3,8	3,9	4,0	4,0	3,5
Bauberufe	505	755	718	648	563	5,2	6,8	5,8	5,5	5,2
Hilfsarbeiter ohne nähere Tätigkeitsangabe	4	4	4	6	2	0,0	0,0	0,0	0,1	0,0
Waren- und Dienstleistungskaufleute	951	1.072	1.170	1.172	1.164	9,8	9,6	9,5	9,9	10,8
Verkehrsberufe, Lagerverwalter, Lager- und Transportarbeiter	976	1.169	1.247	1.212	1.115	10,1	10,5	10,1	10,3	10,3
Organisations-, Verwaltungs- und Büroberufe	1.173	1.411	1.553	1.569	1.512	12,1	12,6	12,6	13,3	14,0
Ordnungs- und Sicherheitskräfte	201	247	296	253	243	2,1	2,2	2,4	2,1	2,3
Sonstige Berufsgruppen	3.935	4.331	4.957	4.758	4.293	40,7	38,7	40,1	40,2	39,8
Arbeitslose insgesamt	9.678	11.182	12.347	11.823	10.775	100,0	100,0	100,0	100,0	100,0

¹⁾ Stadt- und Landkreis Regensburg

²⁾ Jahresdurchschnitt

Quelle: Arbeitsmarktbericht des Arbeitsamtes Regensburg - eigene Berechnungen



4.14 Offene Stellen nach ausgewählten Berufsgruppen im Hauptamtsbereich ¹⁾ des Arbeitsamtes Regensburg

	Zahl ²⁾					in % aller Offenen Stellen				
	1995	1996	1997	1998	1999	1995	1996	1997	1998	1999
Schlosser, Mechaniker und zugehörige Berufe	118	96	103	131	145	8,2	7,3	9,3	7,9	7,6
Elektriker	30	35	55	116	157	2,1	2,6	5,0	7,0	8,3
Montierer und Metallberufe	46	53	27	42	53	3,2	4,0	2,4	2,5	2,8
Textil- und Bekleidungsberufe	9	11	8	13	14	0,6	0,8	0,7	0,8	0,7
Ernährungsberufe	204	154	122	130	170	14,1	11,6	11,0	7,9	8,9
Bauberufe	63	39	33	27	35	4,4	2,9	3,0	1,6	1,8
Hilfsarbeiter ohne nähere Tätigkeitsangabe	9	6	9	12	16	0,6	0,5	0,8	0,7	0,8
Waren- und Dienstleistungskaufleute	173	197	130	192	235	12,0	14,9	11,7	11,6	12,3
Verkehrsberufe, Lagerverwalter, Lager- und Transportarbeiter	103	117	108	107	151	7,1	8,8	9,7	6,5	7,9
Organisations-, Verwaltungs- und Büroberufe	89	83	80	132	180	6,2	6,3	7,2	8,0	9,5
Ordnungs- und Sicherheitskräfte	8	9	10	58	34	0,6	0,7	0,9	3,5	1,8
Sonstige Berufsgruppen	591	523	425	691	713	41,0	39,5	38,3	41,9	37,5
Offene Stellen insgesamt	1.443	1.323	1.109	1.651	1.903	100,0	100,0	100,0	100,0	100,0

¹⁾ Stadt- und Landkreis Regensburg

²⁾ Jahresdurchschnitt

Quelle: Arbeitsmarktbericht des Arbeitsamtes Regensburg - eigene Berechnungen



4.15 Stellenvermittlungen und Kurzarbeit im Hauptamtsbereich ¹⁾ des Arbeitsamtes Regensburg

	Zahl				
	1995	1996	1997	1998	1999
Vermittlungen insgesamt	24.805	22.633	22.481	26.709	23.459
davon Männer	20.395	18.956	19.359	22.761	19.725
Frauen	4.410	3.677	3.122	3.948	3.734
davon Männer in %	82,2	83,8	86,1	85,2	84,1
Frauen in %	17,8	16,2	13,9	14,8	15,9
darunter Ausländer	10.946	10.833	10.165	13.337	12.324
Betriebe mit Kurzarbeit ²⁾	16	27	17	14	14
Betroffene Beschäftigte ²⁾	387	591	456	205	241
davon Männer	329	477	365	152	188
Frauen	58	114	92	53	53
davon Männer in %	85,0	80,7	79,9	74,2	78,1
Frauen in %	15,0	19,3	20,1	25,8	21,9

¹⁾ Stadt- und Landkreis Regensburg

²⁾ Jahresdurchschnitt

Quelle: Arbeitsmarktbericht des Arbeitsamtes Regensburg - eigene Berechnungen

4.16 Ausgewählte Pendlerbewegungen ¹⁾



	Zahl der Pendler am 30.06.				
	1995	1996	1997	1998	1999
Einpendler insgesamt	51.355	52.329	51.591	53.329	55.018
darunter aus					
Landkreis Regensburg	31.291	31.744	31.010	31.277	31.596
Landkreis Schwandorf	4.837	4.931	4.871	4.950	5.067
Landkreis Cham	2.251	2.296	2.164	2.226	2.311
Landkreis Neumarkt	890	1.044	963	999	1.066
Stadt Kelheim	646	632	663	690	727
Stadt Neumarkt	92	130	130	128	138
Stadt Ingolstadt	.	.	57	76	91
Stadt Landshut	.	.	130	152	152
Stadt Nürnberg	151	120	128	171	192
Stadt München	.	.	274	250	341
Reg.-Bez. Niederbayern	7.885	8.071	8.021	8.856	9.423
Reg.-Bez. Oberbayern	749	798	840	901	1.137
Auspendler insgesamt	8.194	8.497	8.745	9.115	9.623
darunter nach					
Landkreis Regensburg	3.764	3.840	3.808	3.905	4.031
Landkreis Schwandorf	326	370	425	499	598
Landkreis Cham	125	131	131	127	144
Landkreis Neumarkt	121	125	123	134	141
Stadt Kelheim	132	141	153	163	167
Stadt Neumarkt	30	37	35	46	42
Stadt Ingolstadt	.	.	73	99	100
Stadt Landshut	.	.	73	70	85
Stadt Nürnberg	314	289	259	257	261
Stadt München	.	.	747	754	789
Reg.-Bez. Niederbayern	1.267	1.296	1.355	1.364	1.403
Reg.-Bez. Oberbayern	1.076	1.137	1.207	1.332	1.452
Interne Pendler ²⁾	33.132	31.466	30.534	30.409	31.346

¹⁾ der sozialversicherungspflichtig Beschäftigten

²⁾ Beschäftigte mit Wohnsitz im Stadtgebiet

4.17 Beschäftigte im Öffentlichen Dienst



	Zahl der Beschäftigten am 30.06.				
	1995	1996	1997	1998	1999
Vollzeitbeschäftigte insgesamt	17.367	16.735	16.596	16.708	.
davon Bund ¹⁾	4.370	3.636	3.460	3.521	.
dar. Eisenbahnvermögen u. Bundespost ²⁾	1.747	933	872	840	.
Land	8.330	8.453	8.502	8.544	.
Mittelbarer Öffentl. Dienst ³⁾	841	832	871	874	.
Gemeinden/Gemeindeverbände	3.789	3.777	3.718	3.717	.
Verbände mit kommunalen Aufgaben ⁴⁾	37	37	45	52	.
davon Beamte, Richter u. Soldaten	9.377	8.782	8.653	8.600	.
Angestellte	5.926	5.950	5.987	6.168	.
Arbeiter	2.064	2.003	1.956	1.940	.
Teilzeitbeschäftigte insgesamt	3.886	4.120	4.029	4.210	.
davon Bund	115	121	136	127	.
dar. Eisenbahnvermögen u. Bundespost ²⁾	6	3	8	11	.
Land	2.525	2.643	2.447	2.569	.
Mittelbarer Öffentl. Dienst ³⁾	205	208	221	231	.
Gemeinden/Gemeindeverbände	1.025	1.121	1.193	1.245	.
Verbände mit kommunalen Aufgaben ⁴⁾	16	27	32	38	.
davon Beamte und Richter	640	697	779	849	.
Angestellte	2.681	2.860	2.708	2.839	.
Arbeiter	565	563	542	522	.

¹⁾ einschließlich Berufs- und Zeitsoldaten

²⁾ ab 1996 nur Eisenbahnvermögen

³⁾ Bundesanstalt für Arbeit, Sozialversicherungsträger unter Aufsicht des Bundes oder des Landes einschl. Ersatzkassen und Zusatzversorgung der Gemeinden und Gemeindeverbände

⁴⁾ einschließlich Verwaltungsgemeinschaften

Versorgung und Verbrauch

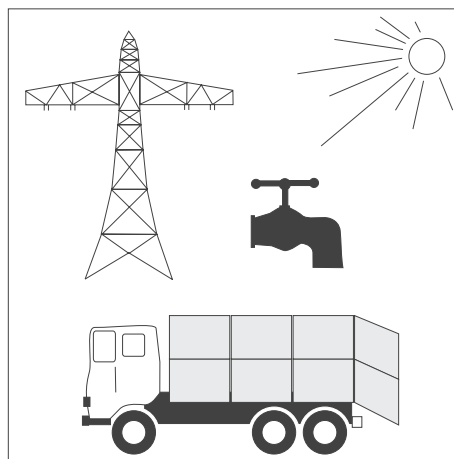

Tabellen-Nr. 5.1 bis 5.9

5.1 Preisindizes für die Lebenshaltung in Deutschland nach Hauptgruppen (1995 = 100)



Ausgabengruppe	Alle privaten Haushalte				
	1995	1996	1997	1998	1999
Lebenshaltung insgesamt	100,0	101,4	103,3	104,3	104,9
Nahrungsmittel und alkoholfreie Getränke	100,0	100,6	102,0	103,0	101,7
Alkoholische Getränke, Tabakwaren	100,0	100,8	102,7	104,7	106,0
Bekleidung und Schuhe	100,0	100,7	101,1	101,5	101,8
Wohnung, Wasser, Strom, Gas, and. Brennstoffe	100,0	102,4	105,1	106,0	107,4
Einrichtungsgegenstände für den Haushalt	100,0	100,7	101,1	101,8	102,1
Gesundheitspflege	100,0	101,5	108,7	114,4	110,6
Verkehr	100,0	102,4	104,3	104,7	107,6
Nachrichtenübermittlung	100,0	100,9	97,9	97,3	88,2
Freizeit, Unterhaltung und Kultur	100,0	100,4	102,5	103,1	103,4
Bildungswesen	100,0	103,7	107,8	112,9	117,5
Beherbergungs-/Gaststättendienstleistungen	100,0	101,1	102,1	103,6	104,9
Andere Waren und Dienstleistungen	100,0	100,5	102,3	102,8	104,5



5.2 Preismeßzahlen für Dienstleistungen in Bayern

Leistung	Menge	1995 = 100				
		1995	1996	1997	1998	1999
Änderungsschneiderarbeit, Kürzen einer Herrenhose	1 mal	100,0	101,0	102,7	110,8	116,1
Besohlen von Herrenschuhen (Leder)	1 mal	100,0	101,9	103,6	105,7	107,1
Chemische Reinigung nebst Bügeln eines zweiteiligen Herrenanzuges	1 mal	100,0	101,9	104,0	106,9	108,1
Waschen und Mangeln, (Glattwäsche), 6 Teile, schrankfertig	1 Paket	100,0	103,3	105,1	107,9	109,1
Einfache PkW-Oberwäsche, Maschinenwäsche	1 mal	100,0	102,3	102,3	103,7	105,2
Große Inspektion incl. Material, (Paketpreis), Pkw mit 900 bis 2.000 cm ³	1 mal	100,0	102,6	105,6	108,1	110,0
Abgasuntersuchung, Mittelklassewagen 1400 bis 1.999 cm ³ (Otto-Motor), 3-Wege-Kat.	1 mal	100,0	102,2	103,2	104,9	106,4
Fahrschulunterricht auf Mittelklassewagen (ca. 1600 cm ³)	45 Min.	100,0	100,7	101,6	105,0	110,1
Taxifahrt, Entfernung 3 km	1 Fahrt	100,0	103,1	109,6	110,5	112,0
Friseurleistungen für Herren, Haarschneiden einschl. Waschen	1 mal	100,0	103,3	105,4	109,4	111,5
Friseurleistungen für Damen, Dauerwellen, Waschen, Schneiden, Föhnen	1 mal	100,0	102,3	104,6	107,6	109,7
Kinoeintrittskarte (mittlere Reihe), Abendvorstellung samstags	1 Karte	100,0	101,0	102,6	104,2	106,6
Monatl. Entgelt für volltägigen Kindergartenbesuch (20 Tage) einschl. Verpflegung	Monatsgebühr	100,0	101,9	103,3	107,3	109,6
Eintrittskarte für Hallenbad, Erwachsene	1 Besuch	100,0	100,0	106,5	117,8	117,8
Tennisunterricht, Einzelunterricht	60 Min.	100,0	100,6	101,5	102,0	104,2
Tanzunterricht, Gruppenkurs für Anfänger	Kursusgebühr	100,0	100,7	101,4	103,3	104,6
Reparatur eines Farbfernsehers, ohne Materialkosten, ohne Wegegeld	1 Arbeitsstunde	100,0	101,6	101,7	104,2	107,4
Reinigung einer Herrenarmbanduhr, Automatik	1 mal	100,0	105,6	106,4	107,8	111,6



5.3 Preismeßzahlen für ausgewählte Lebenshaltungsgüter in Bayern (Jahresergebnisse)

Art der Ware	Menge	1995 = 100				
		1995	1996	1997	1998	1999
Brot und Backwaren						
Ortsübliches Roggenbrot	1 kg	100,0	102,3	104,0	105,3	106,6
Mischbrot ¹⁾	1 kg	100,0	102,0	103,1	104,3	105,4
Weißbrot	500 g	100,0	102,0	103,6	105,0	106,2
Brötchen, Semmeln (nur Wasserware)	1 kg	100,0	101,7	103,5	104,6	106,6
Hefengebäck (z.B. Hörnchen, Plunder)	1 kg	100,0	103,3	106,2	109,2	112,0
Fleisch und Fleischwaren, Fisch, Tiefkühlkost						
Rindfleisch zum Kochen, Querrippe u. Brust, mit Knochen	1 kg	100,0	100,3	101,0	101,5	100,2
Rindfleisch, Lendenfilet	1 kg	100,0	100,4	101,3	101,9	101,5
Schweinebraten, frisch ohne Knochen	1 kg	100,0	103,0	108,4	108,7	102,4
Schweinefleisch, Kotelett, ohne Filet ²⁾	1 kg	100,0	102,1	108,2	107,1	99,8
Kalbsschnitzel	1 kg	100,0	100,0	101,0	103,0	103,0
Salami, inländische Herkunft Ia	1 kg	100,0	101,2	103,5	104,9	104,0
Jagdwurst, mittlere Qualität	1 kg	100,0	101,6	105,1	106,2	106,4
Gekochter Schinken (Hinterschinken)	1 kg	100,0	101,3	105,0	106,3	104,6
Seefisch Kabeljau, frisch	1 kg	100,0	99,3	101,7	105,8	108,9
Brathähnchen, Handelsklasse A	1 kg	100,0	101,0	103,4	102,2	97,3
Speiseöle, Gewürze und andere Speisezutaten						
Pflanzenöl (kein Olivenöl), Dose	1 l	100,0	98,8	97,6	96,8	94,2
Kondensierte Milch, 7,5 % Fettgehalt	340 g	100,0	99,8	100,6	100,6	99,7
Eier, Milch und Milcherzeugnisse						
Deutsche Eier, Güteklasse A, Gewichtsklasse L ³⁾	10 Stück	100,0	102,8	104,7	105,5	105,5
Frische Vollmilch, 3,5 % Fettgehalt, Packung	1 l	100,0	100,3	99,4	100,5	99,8
Speisequark, Magerstufe (weniger als 10 % Fett)	250 g	100,0	100,3	100,3	99,4	97,4
Deutsche Markenbutter, Packung	250 g	100,0	99,9	99,7	102,8	99,9
Deutscher Emmentaler, 45 % Fett i. Tr.	1 kg	100,0	98,9	97,9	97,3	94,7
Camembert, 45% Fett i. Tr.	125 g	100,0	99,4	100,0	99,8	100,6
Nährmittel, Backzutaten						
Weizenmehl, Type 405	1 kg	100,0	99,7	99,5	98,3	96,3
Langkornreis, parboiled ⁴⁾	500 g	100,0	99,5	98,3	98,3	94,9
Zucker, fein, EU-Kategorie 1	1 kg	100,0	103,0	103,7	104,2	104,4
Eiernudeln, Markenware, Packung	250 g	100,0	100,8	103,1	104,2	104,7
Kartoffeln, Gemüse, Obst						
Kartoffeln, Handelsklasse I	2,5 kg	100,0	79,8	72,6	78,3	82,8
Weißkohl (Weißkraut)	1 kg	100,0	96,2	83,0	87,2	91,0
Zwiebeln	1 kg	100,0	86,2	92,0	104,3	92,1
Tafeläpfel	1 kg	100,0	109,4	106,0	105,5	104,6
Apfelsinen (Orangen)	1 kg	100,0	101,1	103,9	103,4	107,6
Kaffee, Tee						
Bohnenkaffee, gemahlen, mittlere Qualität	500 g	100,0	91,9	98,3	103,7	95,0
Schwarzer Ceylon-Tee (Orange-Pekoe), mittlere Qualität	100 g	100,0	99,8	100,3	101,4	102,4
Alkoholische Getränke						
Flaschenbier, 11 - 14% Stammwürze, ohne Pfand	0,5 l	100,0	101,2	103,0	103,8	104,7
Weinbrand, gute Qualität	0,7 l	100,0	100,0	99,5	99,9	97,0
Weißwein, inländ. (QbA-Wein), letzter Jahrgang	0,75 l	100,0	101,5	103,5	105,1	105,1

¹⁾ bis einschl. 1995 "Dunkles Mischbrot"

²⁾ bis einschl. 1995 "mit Knochen und Fett"

³⁾ bis einschl. 1995 "Gewichtsklasse 3"

⁴⁾ bis einschl. 1995 250 g



5.4 Durchschnittliche Bruttostundenverdienste der Arbeiter in der Industrie

Wirtschaftszweig	Bruttostundenverdienste ¹⁾ in DM									
	Männer					Frauen				
	1995	1996	1997	1998	1999	1995	1996	1997	1998	1999
Produzierendes Gewerbe insgesamt	26,59	27,40	27,74	28,30	.	19,74	20,46	20,80	21,28	.
Bergbau u. Gewinnung v. Steinen u. Erden	24,97	25,79	26,17	25,87	.	18,08	19,01	18,35	19,01	.
Verarbeitendes Gewerbe	26,77	27,66	28,04	28,64	.	19,73	20,45	20,78	21,27	.
dar. Ernährungsgewerbe u. Tabakverarbeitung	24,16	24,55	24,87	25,29	.	17,42	17,80	18,06	18,37	.
Textil- u. Bekleidungs-gewerbe	21,85	22,19	22,48	22,92	.	17,26	17,56	17,83	18,10	.
Ledergewerbe	19,97	20,42	20,67	21,04	.	16,10	16,58	16,80	17,11	.
Holzgewerbe (ohne Möbelherst.)	23,13	23,54	23,91	24,21	.	18,81	19,08	19,33	19,46	.
Papier-, Verlags- u. Druckgewerbe	27,93	28,32	28,49	29,06	.	20,26	20,80	21,04	21,42	.
Kokerei, Mineralölverarbeitung	33,33	32,71	33,31	33,81	.	23,24	23,83	24,89	24,14	.
Chemische Industrie	28,64	29,32	29,55	29,71	.	20,73	21,22	21,47	21,92	.
Herstellung von Gummi- u. Kunststoffwaren	23,92	24,44	24,71	25,20	.	18,09	18,34	18,56	18,94	.
Glasgewerbe, Keramik	24,34	24,68	24,82	25,22	.	17,83	18,30	18,54	18,84	.
Metallerzeugung, -bearbeitung, -erzeugnisse	25,80	26,60	26,91	27,44	.	19,63	20,36	20,58	21,00	.
Maschinenbau	27,19	28,48	28,74	29,24	.	20,98	21,99	22,40	22,92	.
Herst.v. Büromasch., DV-Geräte, Elektrotechn.	26,06	27,31	27,55	27,99	.	20,74	21,75	22,03	22,48	.
Fahrzeugbau	31,17	32,43	33,12	34,19	.	25,73	26,90	27,54	28,54	.
Herst. von Möbeln, Schmuck, Musikinstrum.	24,00	24,41	24,82	25,34	.	18,74	19,27	19,56	19,85	.
Energie- und Wasserversorgung	29,66	30,13	30,44	31,05	.	22,37	22,86	23,31	23,83	.
Baugewerbe	25,53	25,89	25,89	26,19	.	20,16	21,36	22,17	23,24	.

¹⁾ Durchschnitt im früheren Bundesgebiet



5.5 Durchschnittliche Bruttomonatsverdienste der Angestellten in der Industrie

Wirtschaftszweig	Bruttomonatsverdienste ¹⁾ in DM									
	Männer					Frauen				
	1995	1996	1997	1998	1999	1995	1996	1997	1998	1999
Produzierendes Gewerbe insgesamt	6.707	6.920	7.003	7.142	.	4.596	4.784	4.899	5.028	.
Bergbau u. Gewinnung v. Steinen u. Erden	6.741	6.907	6.936	6.843	.	4.581	4.860	4.908	4.981	.
Verarbeitendes Gewerbe	6.725	6.952	7.038	7.187	.	4.618	4.813	4.929	5.061	.
dar. Ernährungsgewerbe u. Tabakverarbeitung	6.071	6.253	6.362	6.469	.	4.316	4.460	4.553	4.660	.
Textil- u. Bekleidungs-gewerbe	5.550	5.677	5.786	5.909	.	4.021	4.121	4.215	4.310	.
Ledergewerbe	5.400	5.535	5.714	5.838	.	3.772	3.894	4.030	4.208	.
Holzgewerbe (ohne Möbelherst.)	5.762	5.859	5.939	6.041	.	3.848	3.949	4.023	4.098	.
Papier-, Verlags- u. Druckgewerbe	6.473	6.568	6.699	6.812	.	4.455	4.746	4.883	5.002	.
Kokerei, Mineralölverarbeitung	7.833	7.898	8.155	8.169	.	5.634	5.817	6.040	6.138	.
Chemische Industrie	6.888	7.074	7.144	7.237	.	5.105	5.276	5.390	5.506	.
Herstellung von Gummi- u. Kunststoffwaren	6.130	6.287	6.382	6.491	.	4.251	4.378	4.451	4.553	.
Glasgewerbe, Keramik	6.095	6.272	6.377	6.439	.	4.243	4.385	4.508	4.594	.
Metallerzeugung, -bearbeitung, -erzeugnisse	6.352	6.525	6.600	6.748	.	4.337	4.517	4.614	4.755	.
Maschinenbau	6.687	6.942	7.027	7.210	.	4.501	4.707	4.815	4.963	.
Herst.v. Büromasch., DV-Geräte, Elektrotechn.	7.073	7.352	7.415	7.556	.	4.899	5.128	5.246	5.385	.
Fahrzeugbau	7.396	7.697	7.774	7.978	.	5.170	5.456	5.622	5.805	.
Herst. von Möbeln, Schmuck, Musikinstrum.	5.772	5.944	6.041	6.145	.	3.976	4.104	4.178	4.272	.
Energie- und Wasserversorgung	6.345	6.476	6.551	6.648	.	4.583	4.685	4.781	4.899	.
Baugewerbe	6.780	6.859	6.918	6.994	.	4.244	4.341	4.449	4.510	.

¹⁾ Durchschnitt im früheren Bundesgebiet

5.6 Strom-, Gas- und Wasserversorgung der REWAG & Co. KG ¹⁾



	Zahl				
	1995	1996	1997	1998	1999
Stromversorgung					
Abgabe in Mio. kWh insgesamt	1.015,5	1.032,6	1.043,6	1.068,1	1.074,4
davon an Haushalte	284,6	294,3	284,6	287,8	284,6
Industrie und Gewerbe	579,7	585,4	608,1	625,0	630,1
Landwirtschaft	4,8	5,0	4,8	4,4	4,3
Straßenbeleuchtung	9,7	9,9	9,8	10,2	10,5
Öffentliche Einrichtungen	136,7	138,0	136,3	140,7	144,9
Leitungsnetz in km	3.525,8	3.572,2	3.635,4	3.701,5	3.735,2
Angeschlossene Zähler	112.828	114.055	115.563	116.813	118.479
Gasversorgung					
Abgabe in Mio. kWh insgesamt	2.197,5	2.413,3	2.204,9	2.281,4	2.611,6
davon an Haushalte	849,2	944,1	889,6	895,9	924,6
Industrie und Gewerbe	942,7	1.031,2	917,9	956,0	1.249,5
Öffentliche Einrichtungen	405,6	438,0	397,4	429,5	437,5
Länge des Rohrnetzes in km	957,7	973,7	1.001,4	1.049,3	1.089,8
Angeschlossene Zähler	27.859	28.416	28.935	29.660	30.394
Wasserversorgung					
Abgabe in Mio. m ³ insgesamt	11,0	10,8	10,5	10,7	10,5
davon an Haushalte	7,2	7,1	7,1	6,9	7,0
Industrie und Gewerbe	1,7	1,7	1,5	1,6	1,5
Weiterverteiler	0,8	0,7	0,6	0,8	0,7
Sonstige	1,3	1,3	1,3	1,4	1,3
Länge des Rohrnetzes in km	784,4	789,0	795,2	803,7	810,6
Angeschlossene Zähler	19.160	19.238	19.356	19.515	19.741

¹⁾ das Versorgungsgebiet für Strom, Gas und Wasser ist verschieden groß,
für jeden Bereich aber größer als das Stadtgebiet

5.8 Schlachtviehmarkt und Schlachtungen im Schlachthof Regensburg¹⁾



	Zahl				
	1995	1996	1997	1998	1999
Marktauftrieb (Viehhof)	8.413
davon Großvieh	5.220
Kälber	11
Schweine	3.182
Schafe	-
Schlachtungen insgesamt	140.248
darunter Großvieh	26.917
Kälber	247
Schweine	110.451
Schafe	3
Fleischanfall (1000 kg)	18.879
darunter Großvieh	9.071

¹⁾ Schließung des Schlachthofes am 01.12.1995

Quelle: Erhebungen des Veterinärarnates der Stadt Regensburg

5.9 Städtische Müllabfuhr und Straßenreinigung



	Zahl				
	1995	1996	1997	1998	1999
angeschlossene Einwohner (1000)	141	141	141	141	142
Müllbehälterentleerungen insgesamt	26.445	26.579	27.223	27.422	27.472
davon Mülltonnen ¹⁾	23.490	23.608	24.125	24.276	24.340
Großbehälter ²⁾	2.955	2.971	3.098	3.146	3.132
Hausmüllmenge incl. Sperrmüll (t)	28.538	29.416	29.465	29.607	30.381
Besenverbrauch (Stück)	3.814	4.352	4.118	5.088	5.222
Winterdiensteinsatztage	29	29	.	28	37
Winterdienstage ³⁾	.	.	56	54	62
Kosten der Schneeräumung einschl. Bestreuung (1000 DM)	3.375	3.450	4.500	3.200	3.900
Streusandverbrauch (t)	3.255	3.289	864	1.100	2.300
Streusalzverbrauch (t)	1.775	1.782	774	1.400	2.500
Wasserverbrauch (m ³)	3.880	3.831	2.999	2.788	2.730
Sammelfahrzeugbestand	15	16	14	14	14
Jährliche km-Leistung (1000)	204	218	216	206	225

¹⁾ verschiedene Größen zwischen 60 Ltr. und 240 Ltr.

²⁾ 770 Ltr. und 1,1 m³

³⁾ einschl. Nachfolgearbeiten z. B. Straßenreinigung von Splitt

Verkehr und Fremdenverkehr

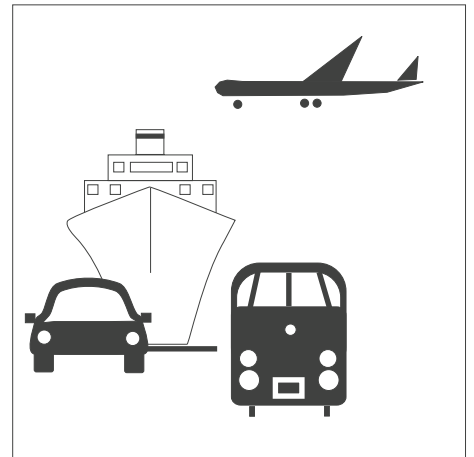

Tabellen-Nr. 6.1 bis 6.7

Verkehr

6.1 Öffentlicher Personennahverkehr im Nahverkehrsraum Regensburg



	Zahl				
	1995	1996	1997	1998	1999
Buslinien insgesamt	60	60	60	65	66
Linienlänge (km)	1.598,1	1.695,3	1.732,7	1.799,1	1.854,7
Busse insgesamt	257	271	275	284	299
Wagenkilometer (1000)	10.223	10.902	11.229	11.585	11.890
Wagenkilometer je Tag (1000)	28,0	29,9	30,8	31,7	32,6
Beförderte Personen (1000)	26.135	27.459	27.474	27.785	28.445
davon auf					
Einzelticket	1.746	1.610	1.529	1.268	1.180
Mehrfahrten-/Streifenticket	3.469	3.479	3.366	3.467	3.253
Wochenticket	133	105	102	92	90
Monatsticket	1.913	1.988	1.881	1.942	2.017
Ökoticket	4.418	4.605	4.745	4.329	3.897
Abo-Jahresticket	1.180	1.278	1.365	1.409	1.227
Job-Ticket	453	733	766	838	934
Altstadt-Ticket	.	.	.	35	107
Tages-/Familientagesticket/Kongress	1.137	1.360	1.486	1.516	1.650
Beförderung auf dem Schulweg					
durch den Aufgabenträger	5.424	5.642	5.985	6.447	6.722
Semesterticket	457	486	534	526	1.704
Sonstiger Ausbildungsverkehr	1.853	2.009	2.188	2.305	2.160
Schwerbehindertenfreifahrt	3.902	4.104	3.456	3.548	3.414
Sonstige Beförderungsfälle	50	61	71	63	90
Erlöse aus Fahrkartenverkauf ¹⁾	43.425	45.328	47.117	49.762	50.218

¹⁾ in 1000 DM, netto

6.2 Binnenschiffsverkehr im Hafen ¹⁾

	1995		1996	
	Ankunft (t)	Abgang (t)	Ankunft (t)	Abgang (t)
Güterumschlag insgesamt	1.979.394		1.884.900	
davon nach Hauptumschlaggütern	1.213.927	765.467	1.128.913	755.987
Land-, forstwirtschaftl. u. verwandte Erzeugnisse	55.732	110.447	30.428	127.164
Andere Nahrungs- u. Futtermittel	307.608	147.393	285.428	143.573
Feste mineralische Brennstoffe	6.338	3.081	4.914	4.266
Erdöl, Mineralölerzeugnisse, Gase	202.537	74.831	165.622	40.318
Erze und Metallabfälle	75.099	103.783	83.546	108.019
Eisen, Stahl und NE-Metalle	371.396	127.528	353.569	125.295
Steine u. Erden (einschl. Baustoffe)	125.888	170.990	133.261	162.815
Düngemittel	54.493	816	37.986	2.436
Chemische Erzeugnisse	11.825	17.398	13.805	20.972
Fahrzeuge, Maschinen, sonstige Fertigwaren sowie besondere Transportgüter	3.011	9.200	20.354	21.129
nach Quell- und Zielgebieten				
davon Bundesrepublik Deutschland	81.232	243.412	62.851	231.862
davon Deutscher Rhein und Nebenflüsse	77.484	214.217	45.521	214.039
Main- u. Main-Donau-Kanal	1.389	4.094	10.844	5.158
Deutsche Donau	1.347	51	2.701	509
Westdeutsche Kanäle	856	20.990	2.833	12.156
Sonstige Deutsche Häfen	156	4.060	952	-
Ausland	1.132.695	522.055	1.066.062	524.125
davon Belgien	44.481	85.866	45.736	61.062
Bulgarien	25.201	10.693	43.381	5.377
Frankreich	6.780	4.546	8.867	1.220
Jugoslawien	-	3.372	16.084	27.438
Kroatien	-	2.697	12.967	10.156
Luxemburg	1.281	-	-	-
Niederlande	277.636	71.027	281.152	90.686
Österreich	46.258	237.071	25.177	207.771
Rumänien	100.617	2.370	131.934	2.670
Schweiz	-	-	-	-
Slowakische Republik ²⁾	63.036	9.518	86.305	6.073
Ukraine ³⁾	11.094	20.015	4.075	31.684
Ungarn	556.311	74.880	410.384	79.988
Anzahl der Schiffe	2.878	2.898	2.732	2.708

1997		1998		1999	
Ankunft (t)	Abgang (t)	Ankunft (t)	Abgang (t)	Ankunft (t)	Abgang (t)
2.031.038		2.748.672		2.116.455	
1.241.360	789.678	1.692.830	1.055.842	1.293.660	822.795
75.189	156.944	61.386	164.732	70.355	171.726
282.743	168.991	452.895	324.390	424.355	292.130
6.553	3.244	12.718	9.567	26.178	3.047
120.732	40.913	139.822	45.410	147.378	38.362
128.834	154.652	141.140	162.066	88.225	94.424
372.775	106.852	585.377	173.003	325.369	69.222
177.000	106.407	205.519	146.294	123.719	143.509
31.257	3.331	48.968	5.230	70.867	6.764
17.210	14.019	29.092	6.839	13.980	518
29.067	34.325	15.913	18.311	3.234	3.093
73.782	170.663	90.244	255.676	110.272	231.965
46.615	144.926	67.296	224.106	82.619	200.880
12.343	13.347	0	10.502	2.220	7.410
8.033	5.919	16.314	13.366	15.797	12.043
3.275	6.471	5.784	7.702	9.636	11.632
3.516	-	850	-	-	-
1.167.578	619.015	1.602.586	800.166	1.183.388	590.830
37.471	48.092	44.793	87.152	30.377	96.102
55.250	6.154	63.788	2.420	18.533	-
4.529	2.807	3.016	3.831	471	3.504
93.660	35.759	190.343	105.949	45.666	28.667
6.310	28.719	2.594	2.928	-	-
4.844	492	793	1.928	-	-
328.401	97.307	529.864	125.239	425.435	115.961
87.282	245.469	81.509	263.727	83.210	175.375
154.035	3.718	131.826	693	11.548	-
-	1.732	-	3.892	-	517
99.001	9.461	131.651	12.169	153.325	13.092
800	38.989	9.023	38.358	2.929	7.463
295.995	100.316	413.386	151.880	411.894	150.149
3.020	3.039	3.683	3.688	.	.

¹⁾ Landeshafen Regensburg: Donaulände, West- und Osthafen

²⁾ bis einschließlich 1996 Slowakei

³⁾ vormals UdSSR, GUS

6.3 Kraftfahrzeugbestand¹⁾

	Zahl				
	1995	1996	1997	1998	1999
Zugelassene Kraftfahrzeuge insgesamt	78.598	79.700	81.407	83.305	85.178
davon Personenkraftwagen	64.358	65.082	65.376	66.565	67.763
darunter Hubraum bis 999 ccm	3.981	3.678	3.507	3.376	.
1000 bis 1399 ccm ²⁾	14.099	14.276	14.325	14.481	18.203
1400 bis 1999 ccm	35.342	36.002	36.210	37.065	37.926
2000 ccm und mehr	10.915	11.107	11.316	11.625	11.617
Krafträder	4.263	4.454	4.853	5.221	5.441
davon Leichtkrafträder	324	408	630	753	978
Motorroller	400	408	428	447	401
Motorräder	3.539	3.638	3.795	4.021	4.062
Lastkraftwagen	3.377	3.424	4.293	4.586	4.868
davon mit zulässigem Gesamtgewicht (in kg)					
bis 2800	.	1.663	2.114	2.201	2.307
2801 bis 3500	.	242	601	768	967
3501 bis 5000	.	195	199	181	159
5001 bis 7500	.	652	668	738	761
7501 bis 12000	.	107	111	112	110
12001 und mehr	.	565	600	586	564
darunter mit Spezialaufbau	.	321	307	301	283
Omnibusse	358	348	347	358	380
Zugmaschinen	844	844	850	869	882
davon Ackerschlepper	274	280	296	301	299
Sattelzugmaschinen	285	285	277	299	309
andere Zugmaschinen	285	279	277	269	274
Übrige Kraftfahrzeuge	965	958	974	969	984
darunter Wohnmobile	531	512	530	523	523
Krankenwagen	46	46	44	45	45
Feuerwehrfahrzeuge	51	54	53	54	58
Kraftfahrzeuganhänger	4.433	4.590	4.714	4.737	4.860
darunter Wohnwagen	769	766	753	750	732
Kraftfahrzeugbesatz ³⁾	525	532	542	556	563
Motorisierungsgrad ⁴⁾	1,90	1,88	1,84	1,80	1,78

¹⁾ ohne Bahn, Post, Streitkräfte; incl. Kfz-Anhänger; Stand jeweils 31.12.

²⁾ ab 1999 incl. Hubraum bis 999 ccm

³⁾ Kfz je 1.000 Einwohner; Gesamtbevölkerung (siehe Seite 32)

⁴⁾ Einwohner je Kfz

6.4 Kraftfahrzeuge nach dem Gewerbe oder Beruf des Halters



	Zahl				
	1995	1996	1997	1998	1999
Personenkraftwagen	64.299	65.008	65.492	66.425	67.724
davon in der Landwirtschaft	47	40	36	28	25
im Verarbeitenden Gewerbe	792	773	859	1.228	1.506
im Baugewerbe	448	382	394	417	440
im Handel	1.555	1.442	1.475	1.853	2.003
in Verkehr und Nachrichtenübermittlung	948	929	1.019	1.108	1.165
im Dienstleistungsbereich	7.376	7.550	7.603	7.592	7.635
von Arb.nehm.,Nichterw.Pers. u. unbek.	52.597	53.414	53.640	53.729	54.327
von sonstigen Haltergruppen	536	478	466	470	623
Lastkraftwagen	3.350	3.340	3.556	4.345	4.672
davon in der Landwirtschaft	14	12	11	11	12
im Verarbeitenden Gewerbe	260	228	205	216	255
im Baugewerbe	420	402	386	358	377
im Handel	315	264	229	252	264
in Verkehr und Nachrichtenübermittlung	280	259	374	1.051	1.034
im Dienstleistungsbereich	1.586	1.697	1.857	1.948	2.135
von Arb.nehm.,Nichterw.Pers. u. unbek.	294	300	320	341	371
von sonstigen Haltergruppen	181	178	174	168	224
Krafträder	4.246	4.441	4.727	5.099	5.461
davon in der Landwirtschaft	-	-	-	-	-
im Verarbeitenden Gewerbe	6	4	5	7	6
im Handel	46	65	87	110	76
von Arb.nehm.,Nichterw.Pers. u. unbek.	4.032	4.204	4.448	4.797	5.185
von sonstigen Haltern	162	168	187	185	194

Fremdenverkehr

6.5 Betriebe, Betten, Ankünfte und Übernachtungen ¹⁾



	Zahl				
	1995	1996	1997	1998	1999
Beherbergungsbetriebe insgesamt ²⁾	36	37	38	36	35
davon Hotels	25	26	27	27	27
Gasthöfe	10	10	10	8	7
Jugendherberge	1	1	1	1	1
Fremdenbetten insgesamt ²⁾	3.650	4.165	4.314	4.387	4.434
davon in Hotels	3.106	3.641	3.796	3.894	3.960
Gasthöfen	341	321	315	293	288
der Jugendherberge	203	203	203	201	186
Bettenausnutzung ³⁾ insgesamt	38,4	32,6	32,4	35,2	36,3
davon in Hotels	38,8	32,1	32,6	35,5	36,3
Gasthöfen	32,2	30,6	23,9	28,7	31,7
der Jugendherberge	43,0	46,6	43,5	40,2	44,5
durchschn. Aufenthaltsdauer ⁴⁾ in Tagen	1,9	1,9	1,8	1,8	1,8
Gästeankünfte (im Kalenderjahr)	251.084	262.604	278.731	311.451	326.528
davon in Hotels	220.092	231.510	249.781	283.125	296.437
Gasthöfen	18.038	16.701	13.307	14.902	16.150
der Jugendherberge	12.954	14.393	15.643	13.424	13.941
darunter Auslandsgäste	53.571	53.248	64.049	70.352	74.666
davon in Hotels	46.910	47.699	58.866	65.124	69.409
Gasthöfen	4.177	3.322	2.601	2.796	2.971
der Jugendherberge	2.484	2.227	2.582	2.432	2.286
Gästeankünfte im Fremdenverkehrsjahr ⁵⁾	249.272	259.629	273.926	303.973	322.024
davon im Winterhalbjahr ⁶⁾	99.711	102.027	105.617	119.380	127.348
Sommerhalbjahr ⁷⁾	149.561	157.602	168.309	184.593	194.676
Gästeübernachtungen (im Kalenderjahr)	485.041	491.566	505.918	561.073	585.203
davon in Hotels	416.086	424.717	446.769	501.097	521.760
Gasthöfen	39.788	35.053	26.934	30.470	33.223
der Jugendherberge	29.167	31.796	32.215	29.506	30.220
darunter Auslandsgäste	98.049	92.558	108.868	122.068	138.889
davon in Hotels	81.102	80.336	96.769	110.469	127.014
Gasthöfen	12.409	9.047	7.923	7.906	8.893
der Jugendherberge	4.538	3.175	4.176	3.693	2.982
Gästeübernachtungen im Fremdenverkehrsjahr ⁵⁾	475.020	494.814	498.935	546.980	580.426
davon im Winterhalbjahr ⁶⁾	195.979	215.527	200.698	225.674	241.543
Sommerhalbjahr ⁷⁾	279.041	279.287	298.237	321.306	338.883

¹⁾ in Beherbergungsbetrieben mit mehr als 8 Gästebetten

²⁾ Jahresdurchschnitt

³⁾ (Übernachtungen x 100) / (Betten x Tage des Berichtszeitraums)

⁴⁾ Übernachtungen / Gästeankünfte

⁵⁾ Oktober bis September

⁶⁾ Oktober bis März

⁷⁾ April bis September

6.6 Übernachtungen der Auslandsgäste



Wohnsitz der Gäste	1995		1996		1997		1998		1999	
	Zahl	Aufenth.-dauer	Zahl	Aufenth.-dauer	Zahl	Aufenth.-dauer	Zahl	Aufenth.-dauer	Zahl	Aufenth.-dauer
Übernachtungen insgesamt	98.049	1,8	92.558	1,7	108.868	1,7	122.068	1,7	138.889	1,9
Europäische Staaten	74.164	1,7	70.182	1,6	80.789	1,5	92.836	1,6	105.374	1,8
dav. Baltische Staaten	981	1,9	526	1,5	651	2,0	1.259	2,0	943	1,8
Belgien	5.363	1,1	5.607	1,1	3.109	1,2	4.096	1,3	3.464	1,4
Dänemark	1.238	1,5	1.003	1,2	1.397	1,6	1.289	2,0	1.437	1,4
Finnland	706	2,0	886	1,7	675	2,0	558	1,6	636	1,7
Frankreich	5.137	1,9	5.658	2,0	7.377	1,6	7.116	1,8	8.036	1,7
Griechenland	535	2,1	449	2,5	530	2,2	959	3,3	597	2,2
Großbritannien	5.448	1,7	6.553	1,6	6.697	1,6	7.562	1,7	19.961	3,6
Irland	606	1,7	313	1,6	334	2,0	456	3,2	348	2,0
Island	79	2,3	69	4,1	38	1,3	127	1,2	66	1,3
Italien	8.194	1,6	8.754	1,5	11.338	1,7	11.324	1,5	12.013	1,7
Luxemburg	347	1,6	255	1,3	214	1,2	239	1,3	230	1,4
Niederlande	8.078	1,3	6.349	1,3	11.350	1,2	13.722	1,2	12.673	1,2
Norwegen	710	1,4	681	1,4	1.360	1,4	928	1,4	921	1,6
Österreich	9.609	1,7	8.416	1,5	9.912	1,5	11.736	1,6	13.715	1,6
Polen	1.690	1,9	2.059	2,3	2.163	1,9	1.789	1,7	1.939	1,7
Portugal	174	1,5	297	1,9	513	2,5	647	2,2	378	1,7
Russland	1.214	3,7	1.161	2,7	1.100	2,1	1.148	3,6	797	2,3
Schweden	2.295	2,0	1.759	1,6	3.234	1,5	3.423	1,5	1.683	1,4
Schweiz	6.383	1,6	5.708	1,6	6.097	1,6	6.964	1,8	6.450	1,7
Spanien	1.043	2,3	1.505	2,4	1.812	2,6	1.464	2,1	1.776	2,0
Tschechische Republik	4.330	2,6	3.719	2,1	3.802	1,9	3.761	2,2	3.947	1,8
Türkei	751	3,1	757	2,4	739	2,1	519	1,4	771	1,8
Ungarn	3.301	1,6	3.759	1,5	3.449	1,5	5.422	1,9	4.776	1,4
sonstige Europäische Staaten	5.952	2,1	3.939	2,0	2.898	1,9	6.328	1,7	7.817	1,6
Afrikanische Staaten	1.050	3,8	601	3,0	1.393	4,2	1.108	2,7	1.012	4,2
Asiatische Staaten	9.450	3,0	7.912	2,9	9.201	2,9	8.426	2,7	9.715	2,5
dar. Israel	853	3,1	452	1,8	485	1,9	546	1,6	552	1,9
Japan	3.660	2,4	4.343	2,7	4.105	2,3	3.429	2,1	4.571	2,2
Amerikanische Staaten	10.701	2,3	12.160	2,5	13.026	2,2	16.277	2,3	17.915	2,3
dar. Kanada	925	2,0	703	1,8	717	1,7	1.019	2,0	950	1,8
USA	8.898	2,4	9.369	2,3	10.377	2,1	13.531	2,3	14.819	2,4
Mittelamerika und Karibik	57	1,8	914	7,7	650	3,4	375	4,0	434	3,0
Brasilien	377	2,3	454	2,5	862	4,2	692	3,7	442	2,1
sonst. Südamerik. Länder	444	2,2	720	4,6	420	2,1	660	2,4	1.270	1,6
Australien	585	1,8	558	1,6	911	2,3	667	1,6	586	1,7
Ohne Angabe	2.099	1,8	1.145	1,6	3.548	1,7	2.754	1,9	4.287	1,8



6.7 Übernachtungen nach Monaten

insgesamt	1995		1996		1997		1998		1999	
	Übern.	dar. Ausl.	Übern.	dar. Ausl.	Übern.	dar. Ausl.	Übern.	dar. Ausl.	Übern.	dar. Ausl.
Januar	25.657	5.700	27.731	4.597	26.200	6.427	29.448	6.077	28.777	5.846
Februar	25.570	4.515	27.199	4.026	25.538	4.667	27.406	5.283	30.863	6.593
März	34.651	5.583	40.475	5.928	32.086	6.543	44.963	8.514	43.953	10.437
April	37.690	7.256	35.063	6.632	39.531	7.060	42.165	9.180	47.879	11.192
Mai	46.397	9.212	52.720	10.244	46.468	9.970	62.126	11.266	55.310	12.366
Juni	50.081	10.473	48.560	8.422	53.956	10.930	55.713	12.596	60.209	14.017
Juli	50.005	13.896	50.163	12.320	57.073	13.854	54.940	12.947	61.100	15.723
August	43.403	12.156	42.015	12.033	46.091	14.087	49.045	14.158	52.758	16.492
September	51.465	9.710	50.766	9.966	55.118	12.908	57.317	14.414	61.627	16.683
Oktober	46.397	7.939	48.175	7.083	54.037	9.342	58.244	11.026	57.680	11.626
November	39.442	5.787	36.577	5.933	37.114	6.314	43.403	8.695	44.768	9.462
Dezember	34.283	5.822	32.122	5.374	32.706	6.766	36.303	7.912	40.279	8.452

darunter in Hotels	1995		1996		1997		1998		1999	
	Übern.	dar. Ausl.	Übern.	dar. Ausl.	Übern.	dar. Ausl.	Übern.	dar. Ausl.	Übern.	dar. Ausl.
Januar	21.775	4.091	24.450	3.460	23.016	4.678	26.517	4.728	25.232	5.178
Februar	22.652	3.937	25.073	3.551	23.374	4.267	25.444	4.952	28.328	6.059
März	30.494	4.733	34.969	5.405	28.168	5.687	41.009	7.945	39.899	9.799
April	32.306	6.245	29.302	5.936	33.936	6.152	36.864	8.441	42.473	10.569
Mai	39.045	7.656	45.072	9.169	39.882	9.251	55.042	10.245	48.448	11.282
Juni	42.034	8.746	41.549	7.808	47.084	9.691	48.064	10.877	52.839	12.461
Juli	40.837	11.013	41.866	10.393	49.186	12.296	47.559	11.817	52.751	13.845
August	36.304	9.774	34.879	9.746	39.795	12.135	43.526	12.760	46.470	14.998
September	43.812	7.950	43.624	8.587	49.666	12.058	50.899	12.927	55.090	15.175
Oktober	39.449	6.801	42.160	6.268	48.346	8.582	52.673	10.315	51.653	10.660
November	35.245	4.705	32.811	5.225	34.169	5.804	39.725	7.929	41.265	9.058
Dezember	32.133	5.451	28.962	4.788	30.147	6.168	33.775	7.533	37.312	7.930

darunter in Gasthöfen	1995		1996		1997		1998		1999	
	Übern.	dar. Ausl.	Übern.	dar. Ausl.	Übern.	dar. Ausl.	Übern.	dar. Ausl.	Übern.	dar. Ausl.
Januar	2.742	803	1.798	500	1.547	438	1.704	436	2.101	560
Februar	2.230	533	1.726	392	1.324	313	1.463	255	1.750	456
März	3.097	615	3.164	404	1.963	589	2.323	361	2.144	415
April	2.972	605	2.344	483	2.021	641	2.438	624	2.131	504
Mai	3.846	1.168	3.560	918	2.381	457	3.231	804	3.026	774
Juni	3.787	1.258	3.280	463	3.144	1.143	3.724	1.476	3.520	1.195
Juli	5.048	2.536	3.831	1.413	3.178	1.223	3.027	761	3.912	1.405
August	3.859	1.808	3.336	1.589	2.688	1.373	2.495	863	3.098	911
September	4.198	1.444	3.924	1.105	2.386	559	3.410	1.072	3.518	1.233
Oktober	3.379	615	3.349	708	2.463	484	2.958	494	3.403	710
November	2.480	653	2.539	617	1.946	383	2.153	429	2.449	350
Dezember	2.150	371	2.202	455	1.893	320	1.544	331	2.171	380

Gesundheits- und Sozialwesen

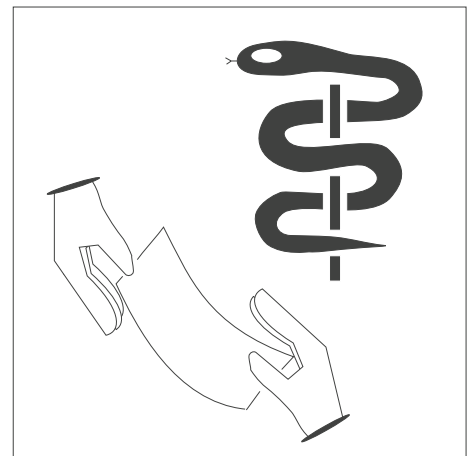

Tabellen-Nr. 7.1 bis 7.19



7.1 Erkrankungen an meldepflichtigen übertragbaren Krankheiten

Art der Erkrankung	Fälle				
	1995	1996	1997	1998	1999
Übertragbare Hirnhautentzündung	3	3	5	3	2
davon Meningokokken-Meningitis	-	-	-	-	1
übrige Formen	3	3	5	3	1
Darmerkrankungen	161	163	175	144	129
davon Salmonellose	122	117	112	77	61
übrige Formen ¹⁾	39	46	63	67	68
Leberentzündung	25	68	59	10	7
davon Hepatitis A + B	15	27	19	6	5
übrige Formen	10	41	40	4	2
Typhus abdominalis (Unterleibsinfektion)	-	1	-	-	-
Paratyphus A, B und C	-	-	-	-	-
Shigellenruhr	-	5	6	4	6
Diphtherie	-	-	-	-	-
Malaria	1	1	1	-	5
Sonstige Krankheiten	-	-	1	1	-
Verdachtsfälle von Tollwut	-	-	-	-	-
Tbc der Atmungsorgane	29	28	25	36	25

¹⁾ einschließlich mikrobiell bedingter Lebensmittelvergiftung

7.2 Krankenhäuser und Krankbetten



	Zahl				
	1995	1996	1997	1998	1999
Krankenhäuser insgesamt	8	8	8	8	8
davon Hochschulklinik	1	1	1	1	1
Plankrankenhäuser	7	7	7	7	7
davon Öffentliche Krankenhäuser	3	3	3	3	3
Freie gemeinnützige Krankenhäuser	3	3	3	3	3
Private Krankenhäuser	2	2	2	2	2
Betten insgesamt	2.514	2.471	2.460	2.596	2.696
davon Hochschulklinik	488	489	490	626	789
Plankrankenhäuser	2.026	1.982	1.970	1.970	1.907
davon Öffentliche Krankenhäuser	1.181	1.195	1.211	1.347	1.452
Freie gemeinnützige Krankenhäuser	1.262	1.214	1.187	1.189	1.189
Private Krankenhäuser	71	62	62	60	55
davon Betten für					
Augenheilkunde	79	70	70	78	.
Chirurgie	532	535	514	544	.
Frauenheilkunde u. Geburtshilfe	157	162	165	163	.
Hals-, Nasen- und Ohrenheilkunde	80	82	87	93	.
Hämatologie	38	33	30	30	.
Haut- und Geschlechtskrankheiten	28	28	28	49	.
Innere Medizin	407	399	394	435	.
Kardiologie	77	70	68	68	.
Kinderchirurgie	62	66	66	66	.
Kinderheilkunde	100	96	96	96	.
Kinder- und Jugendpsychiatrie	28	28	28	28	.
Mund-, Kiefer-, Gesichtschirurgie	44	42	43	46	.
Nephrologie	14	15	20	20	.
Neurochirurgie	83	80	76	88	.
Neurologie	147	142	136	136	.
Nuklearmedizin (Therapie)	4	4	8	9	.
Psychiatrie	384	384	384	383	.
Strahlentherapie	32	28	24	29	.
Suchtkrankheiten	111	111	111	112	.
Urologie	92	81	82	79	.
Sonstige	15	15	30	44	.

7.3 Krankenhauspersonal und Krankenversorgung in den Krankenhäusern



	Zahl				
	1995	1996	1997	1998	1999
Krankenhauspersonal insgesamt	5.069	5.303	5.258	6.197	5.762
davon Ärztlicher Dienst, AiP's	750	755	813	877	950
darunter weibliche Ärzte	230	242	259	263	300
Belegärzte	24	23	22	20	24
Pflegedienst	1.827	1.913	1.968	2.207	2.135
darunter weiblich	1.471	1.476	1.563	1.766	1.732
Medizinisch - technischer Dienst	839	959	915	1.325	1.173
darunter weiblich	689	767	744	1.064	955
Funktionsdienst	442	458	454	492	482
darunter weiblich	313	326	317	347	344
Wirtschafts- und Versorgungsdienst	458	450	461	457	365
darunter weiblich	355	354	376	369	285
Technischer Dienst	119	134	148	152	139
darunter weiblich	1	1	2	1	2
Verwaltungsdienst	362	389	386	444	438
darunter weiblich	237	255	243	283	275
Sonderdienste	58	51	46	51	23
darunter weiblich	34	28	27	28	11
Sonstiges Personal	214	194	68	193	57
darunter weiblich	19	21	19	25	24
Krankenhäuser insgesamt	8	8	8	8	8
Bettenzahl ¹⁾	2.706	2.600	2.459	2.538	2.681
Patienten	73.346	74.525	76.859	83.180	88.078
Pflegetage	850.508	825.768	766.069	787.748	811.896
Verweildauer ²⁾	11,6	11,1	10,0	9,5	9,2
Bettenausnutzung ³⁾ in %	86,1	86,8	85,3	85,0	83,0

¹⁾ Jahresdurchschnitt

²⁾ Pflegetage : Patienten

³⁾ (Pflegetage x 100) : (Betten x Tage des Berichtszeitraums)

Quelle: Angaben der einzelnen Krankenhäuser - eigene Berechnungen

7.4 Berufstätige Ärzte und Zahnärzte



	1995				1996			
	insgesamt		in freier Praxis		insgesamt		in freier Praxis	
	m	w	m	w	m	w	m	w
Ärzte insgesamt	339	123	263	89	351	128	269	82
darunter Ärzte für								
Allgemeinmedizin	86	29	80	26	100	31	91	26
Anästhesiologie	5	3	5	2	6	3	6	2
Arbeitsmedizin	7	5	-	-	8	5	-	-
Augenheilkunde	11	4	11	4	10	4	10	4
Chirurgie	14	1	9	1	14	1	9	1
Dermatologie und Venerologie	6	4	6	4	6	4	6	4
Frauenheilkunde und Geburtshilfe	21	8	20	7	21	10	20	9
Hals-, Nasen-, Ohrenheilkunde	14	2	14	2	13	1	13	1
Innere Medizin	59	15	49	10	58	15	49	10
Kinder- und Jugendpsychiatrie	-	1	-	1	-	1	-	1
Kinderheilkunde	12	9	9	6	12	8	9	5
Laboratoriumsmedizin	2	-	2	-	3	-	3	-
Lungen- und Bronchialheilkunde	-	-	-	-	4	-	4	-
Mikrobiologie und Infektions- epidemiologie	1	-	1	-	1	-	1	-
Mund- und Kieferchirurgie	4	-	4	-	3	-	3	-
Nervenheilkunde (Neurologie und Psychiatrie)	17	6	11	6	11	5	11	5
Neurochirurgie	-	-	-	-	-	-	-	-
Neurologie	-	2	-	1	-	1	-	1
Nuklearmedizin	2	-	2	-	2	-	2	-
Öffentliches Gesundheitswesen	5	1	-	-	5	2	-	-
Orthopädie	20	1	17	1	19	1	17	1
Pathologie	3	-	-	-	3	-	-	-
Pharmakologie	-	-	-	-	-	-	-	-
Psychiatrie	3	2	3	2	3	9	2	9
Psychotherapeutische Medizin
Radiologie	6	2	5	2	-	-	-	-
Rechtsmedizin	-	-	-	-	1	-	-	-
Transfusionsmedizin	1	1	-	-	1	1	-	-
Urologie	9	-	8	-	10	-	9	-
Ärzte ohne Gebietsbezeichnung	31	27	7	14	32	21	-	-
Zahnärzte insgesamt	104	30	96	24	99	33	92	25
darunter Fachzahnärzte für								
Kieferorthopädie	4	5	4	5	4	5	4	5
Oralchirurgie	4	1	4	1	4	5	4	5

1997				1998 ¹⁾				1999 ¹⁾			
insgesamt		in freier Praxis		insgesamt		in freier Praxis		insgesamt		in freier Praxis	
m	w	m	w	m	w	m	w	m	w	m	w
350	137	268	76
111	45	80	21
10	5	9	3
8	4	-	-
12	5	12	5
12	2	9	1
6	4	6	4
22	8	22	7
13	2	13	1
57	11	13	8
-	1	-	1
13	12	9	5
2	2	2	-
1	1	1	1
1	1	1	-
3	-	3	-
12	3	11	3
-	-	-	-
-	2	-	1
2	1	2	1
7	4	-	-
19	1	18	1
3	-	3	-
2	-	1	-
7	-	2	-
5	14	5	11
6	2	5	2
1	-	-	-
1	1	-	-
10	-	9	-
2	4	-	-
94	25	79	20
5	7	5	7
3	1	3	1

¹⁾ keine Angaben wegen geändertem Meldeverfahren

7.5 Sonstige im Gesundheitswesen tätige Personen¹⁾

	Zahl									
	1995		1996		1997		1998		1999	
	m	w	m	w	m	w	m	w	m	w
Bundesrechtlich geregelte Berufe										
Heilpraktiker	29	36	28	38	28	43	29	50	34	56
Heilpraktiker "Psychotherapie"	10	15	13	25	13	24
Krankenschwestern/-pfleger	32	217	26	184	26	174	29	165	22	140
Kinderkrankenschwestern/-pfleger	-	1	1	10	-	14	1	8	1	6
Krankenpflegehelfer	2	90	7	44	8	60	7	98	10	86
Hebammen	-	28	-	28	-	35	-	37	-	37
Masseure	-	-	-	-	-	-	-	-	-	-
Masseure und med. Bademeister	53	52	39	32	29	25	26	23	21	20
Krankengymnasten	48	130	38	99	40	99	40	95	37	85
Beschäftigungs-, Arbeitstherapeuten	3	28	5	26	8	22	7	24	8	25
Med.-Techn. Assistenten	-	-	-	-	-	-	-	-	-	-
Med.-Techn. Laboratoriumsassistenten	7	12	7	3	3	8	3	8	3	7
Med.-Techn. Radiologieassistenten	-	-	-	-	-	-	-	3	-	3
Diätassistenten	-	2	-	2	-	-	-	-	-	-
Logopäden	1	16	-	17	1	13	1	21	1	20
Apotheker	46	78	48	72	55	69	54	69	53	73
Apothekerassistenten	3	7	2	6	2	6	2	4	1	5
Pharmaz.-techn. Assistenten	2	76	2	77	1	84	7	80	8	78
Pharmazieingenieure	-	4	2	-	2	3	-	3	-	3
Nicht bundesrechtlich geregelte Berufe										
Desinfektoren	9	-	12	-	11	6	11	6	8	6
Rettungssanitäter	51	2	58	6	58	6	47	10	44	6
Rettungsassistenten	106	5	111	2	111	2	107	5	98	5
Orthoptisten	-	-	-	4	-	5	-	7	-	4

¹⁾ ohne Personen, die in Krankenhäusern und Kliniken beschäftigt sind



7.6 Gestorbene nach den wichtigsten Todesursachen nach der Internationalen Klassifikation (ICD) der Krankheiten

	Zahl					in % aller Gestorbenen				
	1995	1996	1997	1998 ¹⁾	1999	1995	1996	1997	1998 ¹⁾	1999
Gestorbene insgesamt	1.442	1.498	1.443	1.441	1.340	100,0	100,0	100,0	100,0	100,0
darunter durch										
Infektiöse und parasitäre Krankheiten	13	17	15	16	16	0,9	1,1	1,0	1,1	1,2
darunter Tuberkulose	-	1	4	3	-	-	0,1	0,3	0,2	-
Neubildungen (Tumore)	329	385	379	357	374	22,8	25,7	26,3	24,8	27,9
darunter bösartige	288	354	346	342	362	20,0	23,6	24,0	23,7	27,0
Störungen der Drüsen, Ernährungs- und Stoffwechselkrankheiten	41	40	29	32	31	2,8	2,7	2,0	2,2	2,3
darunter Diabetes	35	36	27	29	30	2,4	2,4	1,9	2,0	2,2
Seelische Störungen, Krankheiten des Nervensystems	36	57	47	50	53	2,5	3,8	3,3	3,5	4,0
Krankheiten des Kreislaufsystems	745	723	730	752	642	51,7	48,3	50,6	52,2	47,9
darunter Herzkrankheiten	549	532	505	553	473	38,1	35,5	35,0	38,4	35,3
Herzinfarkt	138	143	113	125	118	9,6	9,5	7,8	8,7	8,8
Krankheiten der Atmungsorgane	82	97	86	85	90	5,7	6,5	6,0	5,9	6,7
darunter Lungenentzündung	46	46	44	41	41	3,2	3,1	3,0	2,8	3,1
Bronchitis	12	14	18	6	11	0,8	0,9	1,2	0,4	0,8
Krankheiten der Verdauungsorgane	69	66	68	53	56	4,8	4,4	4,7	3,7	4,2
darunter Leberkrankheiten	28	30	31	22	24	1,9	2,0	2,1	1,5	1,8
Krankheiten der Harn- und Geschlechtsorgane	18	11	10	17	12	1,2	0,7	0,7	1,2	0,9
Unfälle aller Art	46	41	28	17	10	3,2	2,7	1,9	1,2	0,7
darunter Kfz-Unfälle (Transportmittelunfälle)	18	14	3	9	9	1,2	0,9	0,2	0,6	0,7
Selbstmord und Selbstbeschädigung	30	24	30	26	20	2,1	1,6	2,1	1,8	1,5
Mord, Totschlag u. sonstige Gewalteinwirkung	4	4	2	1	-	0,3	0,3	0,1	0,1	-

¹⁾ Wegen der Umstellung der Todesursachenstatistik auf die 10. Revision der ICD im Jahre 1998 ist die Vergleichbarkeit mit den Vorjahren eingeschränkt

7.7 Junge Menschen nach Geschlecht, Schwerpunkt der Beratung, Trägergruppen, Staatsangehörigkeit, Altersgruppen und Hilfeart



Maßnahme	Fälle				
	1995	1996	1997	1998	1999
Institutionelle Beratung					
Beratene insgesamt	476	880	901	1.003	1.009
davon männlich	268	526	546	616	636
weiblich	208	354	355	387	373
davon Erziehungs-, Familienberatung	420	794	799	927	956
Jugendberatung	54	86	101	76	51
Suchtberatung	2	-	1	-	2
davon Öffentliche Träger	120	293	303	322	326
Freie Träger	356	587	598	681	683
Beratene je 1000 junge Menschen ¹⁾					
in Regensburg	15	29	29	33	33
den bayer. Kreisfreien Städten	16	18	18	19	21
Bayern	10	11	11	10	12
Hilfe zur Erziehung außerhalb des Elternhauses					
insgesamt	247	234	257	271	302
darunter Deutsche	220	202	219	229	253
unter 18 Jahre	222	220	257	.	.
davon Erziehung in einer Tagesgruppe	62	55	61	61	65
Vollzeitpflege in einer anderen Familie	33	34	50	56	70
Heimerziehung; sonst. betreute Wohnformen	152	145	142	148	155
Intensive soz.päd. Einzelbetreuung	-	-	4	6	12

¹⁾ Bevölkerung am Ort der Hauptwohnung (siehe Seite 32) im Alter von unter 27 Jahren



7.8 Pflegschaften, Beistandschaften, Pflegeerlaubnisse, Vaterschaftsfeststellungen und Entzug des Sorgerechts

Ma ß n a h m e	Fälle				
	1995	1996	1997	1998	1999
Kinder und Jugendliche unter Amtspflegschaft und Amtsvormundschaft					
Amtspflegschaften insgesamt	946	1.003	1.008	.	1.009
davon gesetzliche Amtspflegschaften	914	963	967	.	989
bestellte Amtspflegschaften	32	40	41	.	20
darunter in Unterhaltspflegschaften	4	7	13	.	1
Amtsvormundschaften insgesamt	46	45	40	41	45
davon gesetzliche Amtsvormundschaften	12	13	12	10	14
bestellte Amtsvormundschaften	34	32	28	31	31
Kinder und Jugendliche unter Beistandschaft für Elternteile					
Beistandschaften insgesamt	133	137	122	.	100
darunter in Unterhaltsbeistandschaften	133	137	122	.	100
Pflegeerlaubnisse					
insgesamt	429	416	343	293	279
davon in Vollpflege	115	85	86	101	77
Wochenpflege	40	29	18	9	9
Tagespflege	274	302	239	183	193
Vaterschaftsfeststellungen					
Feststellungsverfahren insgesamt	95	82	75	43	25
davon Vaterschaft festgestellt	80	73	70	41	25
davon durch freiwillige Anerkennung	76	70	61	40	16
gerichtliche Anerkennung	4	3	9	1	9
Vaterschaft nicht festgestellt	15	9	5	2	-
Vollständiger oder teilweiser Entzug des Sorgerechts					
durch Anzeigen	18	22	14	11	34
gerichtliche Maßnahmen	13	22	9	9	36
Übertragung der Personensorge ganz oder teilweise auf das Jugendamt	3	4	2	-	14
darunter nur des Aufenthaltsbestimmungsrechts	2	4	1	-	9

7.9 Menschen mit schweren Behinderungen ¹⁾



	Zahl				
	1991	1993	1995	1997	1999
Schwerbehinderte insgesamt	.	18.161	18.157	18.176	17.794
nach Altersgruppen					
davon im Alter bis unter 4 Jahre	.	27	19	24	23
von 4 bis unter 6 Jahren	.	21	17	16	14
von 6 bis unter 15 Jahren	.	117	119	116	122
von 15 bis unter 18 Jahren	.	45	49	52	49
von 18 bis unter 25 Jahren	.	157	142	155	144
von 25 bis unter 35 Jahren	.	528	524	498	501
von 35 bis unter 45 Jahren	.	878	887	959	970
von 45 bis unter 55 Jahren	.	1.938	1.889	1.775	1.675
von 55 bis unter 60 Jahren	.	1.852	1.988	1.920	1.810
von 60 bis unter 62 Jahren	.	839	942	924	978
von 62 bis unter 65 Jahren	.	1.392	1.290	1.373	1.426
von 65 oder mehr Jahren	.	10.367	10.291	10.364	10.082
nach Behinderungsarten					
Verlust oder Teilverlust von Gliedmaßen	.	282	251	236	202
Funktionseinschränkung von Gliedmaßen	.	3.012	3.004	2.971	2.843
Funktionseinschränkung ²⁾	.	2.858	2.980	3.079	3.045
Blindheit und Sehbehinderung	.	711	710	702	713
Sprach- oder Sprechstörungen ³⁾	.	570	580	571	586
Verlust einer Brust oder beider Brüste, Entstellungen u. a.	.	292	335	363	355
Funktionsbeeinträchtigung ⁴⁾	.	6.221	5.791	5.536	5.126
Querschnittlähmung ⁵⁾	.	2.540	2.668	2.828	3.025
Sonstige und ungenügend bezeichnete Behinderungen	.	1.675	1.838	1.890	1.899
nach Grad der Behinderung					
50 bis unter 60	.	4.913	5.188	5.398	5.521
60 bis unter 70	.	2.577	2.665	2.739	2.712
70 bis unter 80	.	2.163	2.116	2.046	1.913
80 bis unter 90	.	2.936	2.681	2.500	2.257
90 bis unter 100	.	1.194	1.111	1.064	1.008
100	.	4.378	4.396	4.429	4.383
Schwerbehinderte auf 100 Einwohner ⁶⁾					
Stadt Regensburg	.	14,5	14,4	14,5	14,2
Regierungsbezirk Oberpfalz	.	10,6	10,6	10,9	10,9
Freistaat Bayern	.	7,9	7,9	8,0	8,0

¹⁾ Grad der Behinderung mindestens 50 und Anerkennung durch Schwerbehindertenausweis; Stand jeweils 31.12.

²⁾ Der Wirbelsäule und des Rumpfes, Deformierung des Brustkorbes

³⁾ einschl. Taubheit, Schwerhörigkeit, Gleichgewichtsstörungen

⁴⁾ Von inneren Organen bzw. Organsystemen

⁵⁾ einschl. Zerebrale Störungen, geistig-seelische Behinderungen, Suchtkrankheiten

⁶⁾ Bevölkerung am Ort der Hauptwohnung (vgl. Seite 32)

7.10 Ausgaben und Einnahmen der Sozialhilfe¹⁾ (örtliche Träger)



	Zahl				
	1995	1996	1997	1998	1999
Ausgaben	32.232	31.510	33.381	34.856	32.306
Einnahmen	4.087	4.047	3.764	4.012	3.428
Reine Ausgaben	28.145	27.463	29.617	30.844	28.878
darunter laufende Hilfe	23.755	23.527	25.565	26.286	24.006
Hilfe zur Pflege	2.602	2.202	2.390	2.650	3.010
davon außerhalb von Einrichtungen	2.602	2.202	2.390	2.650	3.010
in Einrichtungen	-	-	-	-	-
Eingliederungshilfe für Behinderte	276	261	272	336	374
Krankenhilfe ²⁾	1.259	1.306	1.245	1.410	1.308
je Einwohner in DM ³⁾	200	194	210	218	203
Ausgabenanteil in %	87	87	89	89	89

¹⁾ in 1.000 DM

²⁾ incl. Hilfe bei Schwangerschaft oder bei Sterilisation, Hilfe zur Familienplanung

³⁾ Gesamtbevölkerung (siehe Seite 32)

Quelle: Bayerisches Landesamt für Statistik und Datenverarbeitung - eigene Berechnungen



7.11 Laufende Hilfe zum Lebensunterhalt

Teil 1: Bedarfsgemeinschaften ¹⁾

Bedarfsgemeinschaften	Zahl				
	1995	1996	1997	1998	1999
Örtlicher Träger					
Anzahl insgesamt	2.387	2.432	2.774	2.695	2.482
mit Vorleistungen	290	25	15	35	9
mit deutschem Haushaltsvorstand	2.351	2.384	2.707	2.632	2.415
mit Personen unter 18 Jahren	882	874	947	895	840
ohne Personen unter 18 Jahren	1.505	1.558	1.827	1.800	1.642
mit besonderer sozialer Situation					
Tod eines Familienmitglieds	25	21	20	22	19
Trennung/Scheidung	266	325	361	324	313
Geburt eines Kindes	49	76	75	71	65
Freiheitsentzug; Haftentlassung	20	18	30	28	34
Station. Unterbringung eines Familienmitglieds	-	1	2	-	3
Suchtabhängigkeit	30	31	44	54	51
Überschuldung	3	1	6	5	4
ohne eigene Wohnung	87	83	102	99	83
keine dieser sozialen Situationen	1.916	1.897	2.155	2.114	1.927
darunter mit der Haupteinkommensart					
Erwerbseinkommen	241	208	256	259	260
Renten u. ä.	323	325	335	331	357
Arbeitslosengeld	60	68	77	77	44
Arbeitslosenhilfe	137	168	219	234	188
Wohnort der Bedarfsgemeinschaft					
Anzahl insgesamt	2.844	2.955	3.411	3.362	3.108
mit Vorleistungen	343	28	17	37	12
mit deutschem Haushaltsvorstand	2.434	2.469	2.827	2.774	2.535
mit Personen unter 18 Jahren	1.071	1.064	1.180	1.149	1.064
ohne Personen unter 18 Jahren	1.773	1.891	2.231	2.213	1.044
mit besonderer sozialer Situation					
Tod eines Familienmitglieds	29	27	29	29	25
Trennung/Scheidung	298	361	403	374	367
Geburt eines Kindes	60	84	84	80	72
Freiheitsentzug; Haftentlassung	22	18	31	29	36
Station. Unterbringung eines Familienmitglieds	.	2	2	-	5
Suchtabhängigkeit	35	35	53	59	56
Überschuldung	4	1	6	5	4
ohne eigene Wohnung	134	117	139	140	119
keine dieser sozialen Situationen	2.274	2.335	2.690	2.670	2.444
darunter mit der Haupteinkommensart					
Erwerbseinkommen	297	259	321	348	354
Renten u. ä.	363	368	389	382	417
Arbeitslosengeld	77	80	99	95	67
Arbeitslosenhilfe	152	194	250	270	221

¹⁾ von Empfänger(inne)n laufender Hilfe zum Lebensunterhalt außerhalb von Einrichtungen nach ausgewählten Merkmalen; Bedarfsgemeinschaften entsprechen i. d. R. dem Haushalt



7.12 Laufende Hilfe zum Lebensunterhalt

Teil 2: Empfänger(innen)

Empfänger(innen)	Zahl				
	1995	1996	1997	1998	1999
Örtlicher Träger					
Anzahl insgesamt	4.006	4.041	4.606	4.419	4.065
je 1000 Einwohner ¹⁾	32	32	37	35	33
dav. in Einrichtungen	2	-	-	-	-
außerhalb von Einrichtungen	4.004	4.041	4.606	4.419	4.065
dav. Vorleistungsempfänger(innen)	437	52	20	53	12
darunter Arbeitslose	226	22	11	30	6
andere Hilfeempfänger(innen)	3.567	3.989	4.586	4.366	4.053
davon männlich	1.424	1.646	1.945	1.800	1.673
weiblich	2.143	2.343	2.641	2.566	2.380
davon Deutsche	3.497	3.902	4.458	4.245	3.939
Nichtdeutsche	70	87	128	121	114
davon unter 7 Jahre	642	648	726	720	679
7 bis unter 18 Jahre	565	626	692	637	590
18 bis unter 25 Jahre	294	343	426	397	312
25 bis unter 50 Jahre	1.372	1.631	1.918	1.792	1.654
50 bis unter 65 Jahre	433	468	536	541	546
65 Jahre und älter	261	273	288	279	272
Durchschnittsalter	30,4	30,8	30,7	31,0	31,5
darunter Arbeitslose	642	1.037	1.345	1.336	1.178
Wohnort des (der) Hilfeempfänger(s/in)					
Anzahl insgesamt	5.123	5.199	6.008	5.874	5.418
je 1000 Einwohner ¹⁾	41	41	48	47	43
dav. in Einrichtungen	161	129	105	98	79
außerhalb von Einrichtungen	4.962	5.070	5.903	5.776	5.339
dav. Vorleistungsempfänger(innen)	536	55	22	58	17
darunter Arbeitslose	274	24	12	33	7
andere Hilfeempfänger(innen)	4.426	5.015	5.881	5.718	5.322
davon männlich	1.844	2.113	2.550	2.391	2.259
weiblich	2.582	2.902	3.331	3.327	3.063
davon Deutsche	3.664	4.068	4.712	4.535	4.190
Nichtdeutsche	762	947	1.169	1.183	1.132
davon unter 7 Jahre	784	787	902	902	841
7 bis unter 18 Jahre	721	805	912	888	814
18 bis unter 25 Jahre	386	453	556	504	407
25 bis unter 50 Jahre	1.694	2.008	2.406	2.289	2.099
50 bis unter 65 Jahre	519	604	719	748	745
65 Jahre und älter	322	358	386	387	416
Durchschnittsalter	30,3	31,0	31,0	31,3	32,1
darunter Arbeitslose	857	1.395	1.792	1.795	1.607

¹⁾ Bevölkerung am Ort der Hauptwohnung (siehe Seite 32)

7.13 Hilfe in besonderen Lebenslagen



Empfänger(innen) ¹⁾	Zahl				
	1995	1996	1997	1998	1999
Wohnort des (der) Empfänger(s/in)					
Anzahl insgesamt	2.269	1.888	2.469	2.265	2.092
davon männlich	953	783	1.111	1.050	973
weiblich	1.316	1.105	1.358	1.215	1.119
davon Deutsche	2.037	1.555	1.877	1.808	1.691
Nichtdeutsche	232	333	592	457	401
davon im Alter von					
unter 18 Jahren	394	299	462	455	408
18 bis unter 65 Jahren	1.150	1.042	1.535	1.370	1.230
65 Jahren und mehr	725	547	472	440	454
nach ausgewählten Hilfearten					
Hilfe zur Pflege	807	600	475	512	464
Eingliederungshilfe für Behinderte	794	581	588	746	767
Krankenhilfe ²⁾	649	690	1.412	1.062	912
außerhalb von Einrichtungen	912	916	1.616	1.374	1.171
in Einrichtungen	1.360	983	867	923	942

¹⁾ von Hilfe in besonderen Lebenslagen außerhalb von Einrichtungen am Jahresende;
mehrerer verschiedener Hilfearten werden bei jeder Hilfeart gezählt

²⁾ incl. Hilfe bei Schwangerschaft oder bei Sterilisation, Hilfe zur Familienplanung



7.14 Ausgaben und Empfänger der Kriegsofopferfürsorge

	Zahl				
	1995	1996	1997	1998	1999
Bruttoausgaben insgesamt ¹⁾	1.472	1.461	1.358	1.169	855
davon Beihilfen	1.468	1.416	1.345	1.156	853
Darlehen	4	45	14	13	1
davon Erziehungsbeihilfe	-	-	-	-	-
Ergänzende Hilfe zum Lebensunterhalt	961	1.037	893	797	534
Erholungshilfe	215	226	205	154	147
Hilfe in besonderen Lebenslagen	8	3	23	4	1
Krankenhilfe	11	19	51	37	18
Hilfe zur Pflege	133	66	62	59	72
Hilfe zur Weiterführung des Haushalts	142	109	121	97	78
Altenhilfe	1	0	3	22	4
KOF-Belastung in DM je Einwohner ²⁾	10,46	10,35	9,61	8,27	6,02
darunter Erziehungsbeihilfe	-	-	-	-	-
Ergänzende Hilfe zum Lebensunterhalt	6,83	7,34	6,32	5,63	3,76
Hilfe in besonderen Lebenslagen	0,06	0,02	0,16	0,03	0,01
Empfänger laufender Leistungen insgesamt	116	115	96	98	84
davon Erziehungsbeihilfe	-	-	-	-	-
Ergänzende Hilfe zum Lebensunterhalt	48	43	35	36	29
Hilfe in besonderen Lebenslagen	20	20	15	19	17
Hilfe zur Pflege	9	8	7	12	13
Hilfe zur Weiterführung des Haushalts	33	38	33	26	21
Altenhilfe	6	6	6	5	4
Empfänger je 1000 Einwohner ²⁾	0,8	0,8	0,7	0,7	0,6

¹⁾ alle Ausgaben in 1.000 DM

²⁾ Gesamtbevölkerung (siehe Seite 32)

7.15 Empfänger und Leistungen nach dem Wohngeldgesetz¹⁾



	Zahl				
	1995	1996	1997	1998	1999
Entscheidungen	7.281	7.728	8.159	8.570	7.768
davon Bewilligungen	4.892	5.201	5.495	5.789	5.289
Ablehnungen	2.180	2.288	2.417	2.521	2.272
Zahlungseinstellungen	209	239	247	260	207
Empfänger von Wohngeld²⁾	4.047	3.834	3.737	3.781	3.467
davon Mietzuschuß	3.968	3.777	3.676	3.732	3.425
Lastenzuschuß	79	57	61	49	42
davon Haushalte mit					
1 Familienmitglied	2.362	2.202	2.071	2.130	1.933
2 Familienmitgliedern	643	638	665	663	605
3 und mehr Familienmitgliedern	1.042	994	1.001	988	929
davon mit Einkommen von					
unter 200 DM	51	38	41	35	35
200 bis unter 600 DM	170	162	169	139	114
600 bis unter 1000 DM	1.111	1.065	1.027	1.015	908
1000 bis unter 1600 DM	1.451	1.434	1.411	1.443	1.361
1600 bis unter 2000 DM	408	419	393	415	355
2000 bis unter 3000 DM	615	512	502	571	532
3000 und mehr DM	241	204	194	163	162
davon Selbständige	33	39	36	37	40
Beamte	7	7	6	3	4
Angestellte	84	65	68	63	65
Arbeiter	1.174	1.006	1.024	1.101	1.073
Rentner u.ä.	1.466	1.281	1.167	1.170	1.060
Sonstige	1.283	1.436	1.436	1.407	1.225
davon Hauptmieter	3.706	3.621	3.606	3.563	3.286
Untermieter	33	27	22	14	11
Haus- u. Wohnungseigentümer u.ä.	84	60	62	52	44
Heimbewohner	224	126	47	152	126
Ausgezahlte Beträge (1000 DM)	3.987	4.446	4.698	4.464	4.165
davon Mietzuschuß (1000 DM)	3.914	4.377	4.613	4.388	4.098
Lastenzuschuß (1000 DM)	73	69	85	76	67
je Einwohner ³⁾ (DM)	28,54	31,76	33,56	31,89	29,75

¹⁾ Leistungen nach Anlage 1-8 WoGG; pausch. Wohngeld ist nicht enthalten

²⁾ Stichtag 15.09.

³⁾ Gesamtbevölkerung (siehe Seite 32)

7.16 Altenheime und ihre Belegung



	Zahl				
	1995	1996	1997	1998	1999
Altenheime insgesamt	13	13	12	12	12
Heimplätze insgesamt	1.603	1.554	1.455	1.392	1.331
davon in Appartements	238	215	187	185	152
Wohnplätzen	389	387	427	411	386
einzelnen Wohnschlafräumen	295	269	136	97	62
Pflegeabteilungen	681	683	705	699	731
Untergebrachte Personen	1.547	1.487	1.406	1.333	1.304
Plätze auf 100 Einwohner ¹⁾	6,7	6,5	6,1	5,9	5,7

¹⁾ mit 65 und mehr Jahren; Gesamtbevölkerung (siehe Seite 32)

Quelle: Bayerisches Landesamt für Statistik und Datenverarbeitung - eigene Berechnungen (Stand jeweils 1. Juli)

7.17 Anträge aus der gesetzlichen Rentenversicherung



	Zahl				
	1995	1996	1997	1998	1999
Versichertenrentenanträge ¹⁾					
Berufsunfähigkeits-/Erwerbsunfähigkeitsrente	534	536	510	451	398
Altersrente wegen Vollendung des 63. Lebensjahres	54	63	76	49	42
Altersrente wegen Vollendung des 60. Lebensjahres und anerkannter Schwerbehinderung bzw. wegen Berufs- oder Erwerbsunfähigkeit	131	167	119	129	103
Altersrente bei Vollendung des 60. Lebensjahres wegen Arbeitslosigkeit oder nach Altersteilzeitarbeit	72	91	71	64	69
Altersrente für Frauen wegen Vollendung des 60. Lebensjahres	124	106	116	148	92
Regelaltersrente wegen Vollendung des 65. Lebensjahres	311	295	296	204	187
Erziehungsrente	2	4	4	3	2
Hinterbliebenenrentenanträge ¹⁾					
Witwenrente	230	254	243	225	228
Witwerrente	74	74	72	62	51
Rente an früheren Ehegatten	22	12	14	10	6
Waisenrente	55	64	62	77	51
sonstige Anträge auf Feststellungen von					
Kindererziehungs- bzw. Kinderberücksichtigungszeiten	611	452	302	236	185
Herstellung von					
Versicherungsunterlagen nach dem Fremdrentengesetz	441	411	342	304	258
Kontenklärungen	437	383	326	321	217
Anrechnungszeiten	668	673	573	223	102
Sozialversicherungsabkommen nach zwischenstaatl. Recht	149	139	105	118	60
wahrheitsgemäße Erklärungen	84	134	141	72	36
eidesstattliche Versicherungen	144	99	85	134	81
Handwerkerversicherung	58	36	35	57	42
Unfallversicherung	67	32	30	70	79
Versorgungsausgleich	54	49	33	37	32

¹⁾ Rentenansprüche und sonstige Ansprüche zur Arbeiter-, Angestellten- und knappschaftlichen Rentenversicherung; ohne Ansprüche, die bei den Beratungsstellen der Rentenversicherungsträger oder den Versichertenältesten gestellt wurden

7.18 Rettungsdienst ¹⁾

	Zahl					Prozent				
	1995	1996	1997	1998	1999	1995	1996	1997	1998	1999
Einsätze ²⁾ insgesamt	25.041	24.254	25.826	27.927	29.853	100,0	100,0	100,0	100,0	100,0
davon Krankentransporte	16.004	15.032	16.226	17.634	17.394	63,9	62,0	62,8	63,1	58,3
dar. Verlegungen ³⁾	2.933	3.288	3.195	3.543	3.034	11,7	13,6	12,4	12,7	10,2
Dialysetransporte	1.462	814	769	813	946	5,8	3,4	3,0	2,9	3,2
Infektionstransporte	62	108	427	506	722	0,2	0,4	1,7	1,8	2,4
Intensivtransporte	600	2,0
Notfalleinsätze	2.699	2.463	2.316	1.990	2.998	10,8	10,2	9,0	7,1	10,0
dar. Verkehrsunfall	331	360	341	276	371	1,3	1,5	1,3	1,0	1,2
internistische Erkrankung	946	831	677	1.048	970	3,8	3,4	2,6	3,8	3,2
Notarztinsätze	4.971	5.134	5.572	6.202	6.351	19,9	21,2	21,6	22,2	21,3
dar. Verkehrsunfall	569	504	501	699	459	2,3	2,1	1,9	2,5	1,5
internistische Erkrankung	2.721	2.851	3.090	3.908	3.405	10,9	11,8	12,0	14,0	11,4
Babynotarzt	98	129	130	51	85	0,4	0,5	0,5	0,2	0,3
Fehleinsätze	1.269	1.496	1.582	2.050	3.025	5,1	6,2	6,1	7,3	10,1
Anzahl der Rettungs-/Notarztwagen	6	6	7	7	7	100,0	100,0	100,0	100,0	100,0
dav. Bayerisches Rotes Kreuz (BRK)	4	4	4	4	4	66,7	66,7	57,1	57,1	57,1
Johanniter-Unfall-Hilfe (JUH)	1	1	2	2	2	16,7	16,7	28,6	28,6	28,6
Malteser-Hilfsdienst (MHD)	1	1	1	1	1	16,7	16,7	14,3	14,3	14,3
Anzahl der Krankenwagen	7	7	7	7	7	100,0	100,0	100,0	100,0	100,0
dav. Bayerisches Rotes Kreuz (BRK)	7	7	7	7	7	100,0	100,0	100,0	100,0	100,0
Johanniter-Unfall-Hilfe (JUH)	-	-	-	-	-	-	-	-	-	-
Malteser-Hilfsdienst (MHD)	-	-	-	-	-	-	-	-	-	-
Kilometerleistung (in 1000)	724	822	813	896	920	100,0	100,0	100,0	100,0	100,0
dav. Bayerisches Rotes Kreuz (BRK)	518	529	582	610	660	71,5	64,4	71,6	68,1	71,7
Johanniter-Unfall-Hilfe (JUH)	109	164	165	168	167	15,1	20,0	20,4	18,8	18,2
Malteser-Hilfsdienst (MHD)	97	129	65	118	93	13,4	15,7	8,0	13,2	10,1

¹⁾ nur Stadtgebiet und öffentlich-rechtlich

²⁾ incl. Einsätze der Fa. Regensburger Krankentransporte (RKT), welche über die Rettungsleitstelle disponiert wurden

³⁾ bei Verlegungen einschl. Fahrten außerhalb des Stadtgebietes

Bildungswesen, Kultur und Freizeit

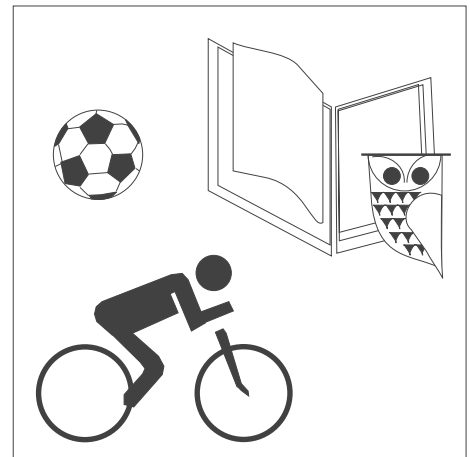

Tabellen-Nr. 8.1 bis 8.17

8.1 Kindergärten und andere vorschulische Einrichtungen



	Zahl				
	1995	1996	1997	1998	1999
Kinderhorte insgesamt	15	16	17	17	18
darunter städtische Kinderhorte	13	14	15	15	15
Plätze in Kinderhorten insgesamt	538	563	638	638	673
darunter städtische Plätze	488	513	588	588	598
Schulvorbereitende Einrichtungen ¹⁾	5	5	5	4	4
Erziehungspersonal	20	19	20	18	17
Betreute Kinder	140	150	134	122	111
Betreute Gruppen	18	17	18	16	15
Kindergärten insgesamt	43	46	47	49	50
darunter städtische Kindergärten	11	12	13	13	13
Plätze in Kindergärten insgesamt	2.606	2.881	2.969	3.143	3.178
darunter städtische Plätze	790	865	927	952	937
Betreute Gruppen	125	138	140	128	129
darunter in städtische Kindergärten	37	42	45	40	39
Erziehungspersonal insgesamt	250	276	284	301	294
davon pädagogisches Fachpersonal	126	141	149	144	142
pädagogisches Hilfspersonal	124	135	135	157	152
Betreute Kinder insgesamt	3.011	3.278	3.259	3.348	3.243
davon ganztagsbetreute Kinder	1.611	2.107	1.758	1.972	2.052
davon 6 bis unter 8 Stunden	.	.	.	1.321	1.314
8 oder mehr Stunden	.	.	.	651	738
halbtagsbetreute Kinder	1.400	1.171	1.501	1.376	1.191
davon weniger als 4 Stunden	.	.	.	459	272
4 bis unter 6 Stunden	.	.	.	917	919
darunter im Alter von 3 Jahren	.	.	.	1.232	1.251
4 Jahren	.	.	.	994	996
5 Jahren	920	1.068	999	1.064	950
vom Schulbesuch zurückgestellt	52	49	35	58	46
darunter Ausländer	12	17	6	13	15
von Alleinerziehenden	.	.	.	521	499
Ausländern ²⁾	285	349	367	374	395
Asylbewerbern	.	.	.	26	31
Aussiedlern	.	.	.	186	215
Betreute Kinder je Erziehungspersonal	12	12	11	11	11
Kindergartenplätze je 100 Kinder ³⁾	76	84	89	97	103

¹⁾ nach dem Sonderschulgesetz

²⁾ bis einschließlich 1997 inclusive - ab 1998 ohne Kinder von Asylbewerbern

³⁾ im Alter von 3 bis unter 6 Jahren; Gesamtbevölkerung (siehe Seite 32)



8.2 Klassen, Schüler und Lehrkräfte in allgemeinbildenden Schulen

Jahr	Schulen	Klassen	Schüler		davon in Jahrgangsstufe					
			insges.	weibl.	1	2	3	4	5	
Grundschulen ²⁾										
1995	15	169	4.191	.	1.008	979	993	920	155	
1996	15	172	4.390	.	1.094	996	968	1.011	161	
1997	15	172	4.292	.	1.048	1.078	982	957	84	
1998	16	179	4.400	.	1.105	1.046	1.077	990	110	
1999	17	184	4.495	.	1.016	1.081	1.046	1.074	151	
Hauptschulen ⁴⁾										
1995	5	77	1.986	.	-	-	-	-	421	
1996	5	77	1.963	.	-	-	-	-	381	
1997	5	84	2.155	.	-	-	-	-	502	
1998	5	87	2.209	.	-	-	-	-	499	
1999	5	87	2.144	.	-	-	-	-	435	
Volksschulen für Behinderte										
1995	7	⁵⁾ 90	950	352	
1996	7	⁵⁾ 93	982	363	
1997	7	⁵⁾ 100	1.040	401	
1998	7	⁵⁾ 97	978	365	
1999	.	⁵⁾	
Realschulen										
1995	5	70	1.923	1.135	-	-	-	-	110	
1996	5	73	2.054	1.196	-	-	-	-	145	
1997	5	77	2.146	1.251	-	-	-	-	184	
1998	5	78	2.236	1.290	-	-	-	-	201	
1999	-	-	-	-	.	
Gymnasien										
1995	8	187	6.012	3.011	-	-	-	-	739	
1996	8	186	6.162	3.103	-	-	-	-	789	
1997	8	188	6.278	3.212	-	-	-	-	824	
1998	8	186	6.342	3.282	-	-	-	-	830	
1999	-	-	-	-	.	
Wirtschaftsschulen										
1995	2	13	323	141	-	-	-	-	-	
1996	2	13	323	141	-	-	-	-	-	
1997	2	13	328	136	-	-	-	-	-	
1998	2	13	372	160	-	-	-	-	-	
1999	2	15	444	191	-	-	-	-	-	

davon in Jahrgangsstufe						Kollegstufe		Lehrkräfte ¹⁾	
6	7	8	9	10	11	12	13	insges.	weibl.
Grundschulen²⁾									
136	-	-	-	-	-	-	-	³⁾ 355	³⁾ 237
160	-	-	-	-	-	-	-	³⁾ 371	³⁾ 255
143	-	-	-	-	-	-	-	³⁾ 372	³⁾ 256
72	-	-	-	-	-	-	-	³⁾ 392	³⁾ 273
127	-	-	-	-	-	-	-	³⁾ 400	³⁾ 286
Hauptschulen⁴⁾									
375	393	394	380	23	-	-	-	⁵⁾ 355	⁵⁾ 237
395	399	359	379	50	-	-	-	⁵⁾ 371	⁵⁾ 255
378	403	389	422	61	-	-	-	⁵⁾ 372	⁵⁾ 256
484	383	392	404	47	-	-	-	⁵⁾ 392	⁵⁾ 273
413	424	383	434	55	-	-	-	⁵⁾ 400	⁵⁾ 286
Volksschulen für Behinderte									
.	126	85
.	131	88
.	140	96
.	149	105
.
Realschulen									
46	394	483	491	399	-	-	-	127	71
113	396	457	508	435	-	-	-	130	70
150	436	449	468	459	-	-	-	141	78
190	469	483	466	427	-	-	-	145	81
.
Gymnasien									
799	804	694	666	624	613	577	496	454	160
743	781	750	665	654	599	613	568	473	170
784	755	729	713	671	628	585	589	465	165
825	789	698	706	703	637	584	570	448	160
.
Wirtschaftsschulen									
-	30	63	119	111	-	-	-	.	.
-	30	74	104	115	-	-	-	19	4
-	43	69	119	97	-	-	-	23	8
-	44	87	129	112	-	-	-	22	6
-	49	95	180	120	-	-	-	26	7

1) voll- und teilzeitbeschäftigt

4) einschl. Förderklassen

2) einschl. Teilhauptschule

5) einschl. Lehrer an Grundschulen

3) einschl. Lehrer an Hauptschulen

8.3 Berufsaufbau-, Abendrealschule und Abendgymnasium (Zweiter Bildungsweg)



Jahr	Schulen	Klassen	Schüler		davon in Jahrgangsstufe				Lehrkräfte ¹⁾	
			insges.	weibl.	1	2	3	4	insges.	weibl.
Abendrealschule										
1995	1	3	30	11	21	5	4	-	.	.
1996	1	3	32	14	20	8	4	-	.	.
1997	1	3	40	19	19	15	6	-	.	.
1998	1	3	34	12	17	7	10	-	.	.
1999	1	3	37	20	24	10	3	-	.	.
Abendgymnasium										
1995	1	2	61	30	23	16	13	9	.	.
1996	1	2	77	42	34	19	14	10	.	.
1997	1	2	67	41	28	14	14	11	.	.
1998	1	2	63	34	23	13	14	13	.	.
1999
Berufsaufbauschule										
1995	1	2	35	15	3	3
1996	1	1	35	16	2	1
1997	1	1	36	11	1	1
1998	1	1	30	17	1	1
1999

¹⁾ voll- und teilzeitbeschäftigt

8.4 Berufsschulen, Berufsschule für Behinderte und Berufsfachschulen



Jahr	Schulen	Klassen	Schüler		davon in Jahrgangsstufe				Lehrkräfte ¹⁾	
			insges.	weibl.	1	2	3	4	insges.	weibl.
Berufsschulen										
1995	4	392	9.017	4.195	2.395	2.757	3.215	650	198	42
1996	4	391	8.946	4.157	2.547	2.759	2.661	979	201	43
1997	4	401	9.055	4.229	2.550	2.910	2.691	904	203	43
1998	4	403	9.185	4.376	2.663	2.857	2.828	837	207	49
1999	4	410	9.448	4.480	2.821	3.007	2.788	832	210	49
Berufsschule für Behinderte										
1995	1	2	15	5	2	-
1996	1	2	18	7	3	1
1997	1	1	17	5	1	-
1998	1	1	16	5	1	-
1999
Berufsfachschulen										
1995	4	24	573	527	48	38
1996	5	27	627	555	52	40
1997	5	30	673	598	55	42
1998	5	31	690	601	65	46
1999
Berufsfachschulen des Gesundheitswesens										
1995	7	18	427	309	40	30
1996	7	18	439	311	39	29
1997	8	20	459	333	40	28
1998	7	20	458	339	42	32
1999

¹⁾ voll- und teilzeitbeschäftigt

8.5 Berufsoberschulen, Fachoberschule, Fachschulen und Fachakademien



Jahr	Schulen	Klassen	Schüler		davon in Stufe ...		davon mit Ausbildungsrichtung					Lehrkräfte ¹⁾		
			insges.	weibl.								insges.	weibl.	
Berufsoberschulen														
					Vorstufe	1	2	2)	3)	4)	5)			
1995	2	10	236	137	36	106	94	58	112	66	-	.	.	
1996	2	10	222	124	22	96	104	59	100	63	-	.	.	
1997	2	16	392	165	32	239	121	169	146	18	59	.	.	
1998	2	17	418	193	43	239	136	131	182	-	105	.	.	
1999	
Fachoberschule														
					Vorklasse	11	12	2)	6)	5)	7)			
									(ohne Vorklassen)					
1995	1	28	670	305	-	311	359	215	254	201	-	.	.	
1996	1	30	739	363	-	373	366	198	307	234	-	.	.	
1997	1	28	741	354	-	408	333	185	332	224	-	.	.	
1998	1	29	736	352	-	402	334	204	330	202	-	.	.	
1999	
Fachschulen														
1995	2	6	135	100	9	4	
1996	2	6	132	97	4	4	
1997	2	6	141	107	4	4	
1998	2	6	140	110	4	4	
1999	
Fachakademien														
		8)												
1995	4	8	257	203	42	19	
1996	4	8	253	204	41	18	
1997	4	9	294	238	43	19	
1998	4	9	287	245	46	19	
1999	

¹⁾ voll- und teilzeitbeschäftigt

²⁾ Technik

³⁾ Wirtschaft

⁴⁾ Hauswirtschaft und Sozialpflege

⁵⁾ Sozialwesen

⁶⁾ Wirtschaft, Verwaltung und Rechtspflege

⁷⁾ Gestaltung

⁸⁾ ohne Fachakademien für Musik

8.6 Verwaltungs- und Wirtschaftsakademie Ostbayern



	Wintersemester				
	1995/96	1996/97	1997/98	1998/99	1999/00
Lehrgangsteilnehmer	561	511	508	543	519
nach Fachbereich					
Verwaltungswissenschaft	-	-	-	-	-
Wirtschaftswissenschaft	561	511	508	543	519
nach sektoraler Herkunft					
öffentlicher Dienst	59	63	56	69	55
davon Beschäftigte des/der					
Bundes	7	8	6	9	3
Freistaates Bayern	12	12	10	11	11
Gemeinden	18	28	27	23	25
sonst. Körperschaften	22	15	13	26	16
Privatwirtschaft	502	448	452	474	464
davon Beschäftigte des/der					
Industrie	235	197	192	210	172
Handels	152	151	142	146	144
Banken u. Versicherungen	70	61	89	95	91
sonst. Berufszweige	45	39	29	23	57



8.7 Studierende an der Fachhochschule Regensburg

	Wintersemester				
	1995/96	1996/97	1997/98	1998/99	1999/00
Studierende insgesamt	5.514	5.267	4.871	4.721	4.555
davon Deutsche	5.362	5.086	4.704	4.555	4.379
Ausländer, Staatenlose	152	181	167	166	176
darunter Studienanfänger (1. Semester)	1.081	1.046	1.107	1.166	1.104
Fachbereich Technik insgesamt	3.552	3.227	2.890	2.729	2.626
davon Bauingenieurwesen	575	553	539	476	433
Architektur	495	463	439	414	348
Maschinenbau	738	612	477	470	508
Verfahrenstechnik	-	-	30	49	60
Elektrotechnik, Energie- und Nachrichtentechnik	925	802	630	560	498
Mathematik, Informatik und Mikrosystemtechnik	819	797	775	760	779
darunter Ausländer, Staatenlose	78	98	90	83	84
1. Semester	656	624	671	709	678
Fachbereich Wirtschaft insgesamt	1.326	1.401	1.366	1.373	1.311
davon Betriebswirtschaft	.	1.228	1.174	1.159	1.106
Europäische Betriebswirtschaft	.	153	151	159	152
Wirtschaftsingenieurwesen	.	20	41	55	53
darunter Ausländer, Staatenlose	67	77	71	80	88
1. Semester	295	296	305	313	291
Fachbereich Sozialwesen insgesamt	636	639	615	619	618
darunter Ausländer, Staatenlose	7	6	6	3	4
1. Semester	130	126	131	144	135

8.8 Studierende an der Universität Regensburg



	Wintersemester				
	1995/96	1996/97	1997/98	1998/99	1999/00
Studierende ¹⁾ insgesamt	16.827	16.682	16.388	15.913	14.775
davon männlich	8.628	8.423	8.164	7.701	7.784
weiblich	8.199	8.259	8.224	8.212	6.991
davon Deutsche	15.988	15.868	15.509	15.013	13.828
Ausländer, Staatenlose	839	814	879	900	947
Studienfälle insgesamt	23.878	23.816	23.468	22.645	20.567
davon in den Fachbereichen					
Katholische Theologie	705	737	719	672	603
Rechtswissenschaft	2.599	2.586	2.425	2.341	2.321
Wirtschaftswissenschaft	2.332	2.213	2.166	2.231	2.344
darunter Betriebswirtschaft	1.938	1.764	1.701	1.683	1.791
Volkswirtschaft	327	325	308	345	316
Philosophie, Sport und Kunstwissenschaft	1.742	1.758	1.751	1.671	1.240
Psychologie und Pädagogik	1.138	1.222	1.344	1.396	1.379
Geschichte, Gesellschaft, Geographie	3.922	4.132	4.157	3.936	2.939
Sprach- und Literaturwissenschaft	6.031	6.028	6.067	5.820	5.370
Mathematik	1.105	1.013	875	737	609
Physik	1.150	1.002	875	741	660
Biologie und Vorklinische Medizin	1.412	1.375	1.368	1.367	1.339
Chemie und Pharmazie	1.263	1.203	1.127	1.074	1.044
Medizin	479	547	594	659	719

¹⁾ einschl. Beurlaubte

8.9 Regionale Herkunft der Studierenden¹⁾

	Wintersemester									
	1995/96		1996/97		1997/98		1998/99		1999/00	
	absolut	in %	absolut	in %	absolut	in %	absolut	in %	absolut	in %
Studierende insgesamt	16.827	100,0	16.682	100,0	16.388	100,0	15.913	100,0	14.775	100,0
deutsche Studierende insgesamt	15.988	95,0	15.868	95,1	15.509	94,6	15.013	94,3	13.828	93,6
davon aus										
Oberpfalz ²⁾	6.718	39,9	6.703	40,2	6.711	41,0
Niederbayerr	3.758	22,3	3.771	22,6	3.684	22,5
Oberbayerr	2.695	16,0	2.669	16,0	2.514	15,3
Übriges Bayern ³⁾	1.257	7,5	1.239	7,4	1.241	7,6	13.766	86,5	12.638	85,5
Baden-Württemberg	476	2,8	462	2,8	408	2,5	358	2,2	344	2,3
Berlin	23	0,1	22	0,1	18	0,1	21	0,1	17	0,1
Brandenburg	14	0,1	20	0,1	17	0,1	18	0,1	24	0,2
Bremen	18	0,1	15	0,1	10	0,1	10	0,1	10	0,1
Hamburg	18	0,1	15	0,1	16	0,1	20	0,1	23	0,2
Hessen	139	0,8	127	0,8	125	0,8	126	0,8	118	0,8
Mecklenburg-Vorpommerr	7	0,0	5	0,0	6	0,0	6	0,0	8	0,1
Niedersachsen	183	1,1	171	1,0	156	1,0	143	0,9	134	0,9
Nordrhein-Westfalen	353	2,1	324	1,9	290	1,8	248	1,6	225	1,5
Rheinland-Pfalz	91	0,5	100	0,6	91	0,6	82	0,5	89	0,6
Saarland	17	0,1	17	0,1	11	0,1	9	0,1	6	0,0
Sachsen	87	0,5	84	0,5	99	0,6	78	0,5	82	0,6
Sachsen-Anhalt	12	0,1	18	0,1	19	0,1	20	0,1	22	0,1
Schleswig-Holsteir	77	0,5	62	0,4	53	0,3	46	0,3	42	0,3
Thüringen	21	0,1	21	0,1	21	0,1	31	0,2	33	0,2
dem Ausland	24	0,1	23	0,1	19	0,1	31	0,2	13	0,1
ausl. Studierende insgesamt	839	5,0	814	4,9	879	5,4	900	5,7	947	6,4
davon aus										
Europa	581	3,5	581	3,5	624	3,8	640	4,0	698	4,7
darunter Frankreich	50	0,3	40	0,2	40	0,2	41	0,3	40	0,3
Griechenland	37	0,2	43	0,3	43	0,3	39	0,2	39	0,3
Grossbritannien	65	0,4	66	0,4	66	0,4	49	0,3	56	0,4
Italien	40	0,2	37	0,2	44	0,3	45	0,3	46	0,3
Österreich	62	0,4	60	0,4	62	0,4	57	0,4	57	0,4
Polen	27	0,2	29	0,2	33	0,2	47	0,3	53	0,4
Spanien	35	0,2	36	0,2	38	0,2	36	0,2	32	0,2
Tschechische Republik	28	0,2	32	0,2	29	0,2	32	0,2	36	0,2
Türkei	38	0,2	40	0,2	38	0,2	38	0,2	37	0,3
Ungarn	17	0,1	28	0,2	28	0,2	25	0,2	34	0,2
Afrika	28	0,2	37	0,2	47	0,3	47	0,3	48	0,3
Amerika	85	0,5	72	0,4	81	0,5	84	0,5	76	0,5
darunter USA	64	0,4	59	0,4	60	0,4
Asien	137	0,8	117	0,7	120	0,7	123	0,8	119	0,8
darunter Süd Korea	40	0,2	34	0,2	33	0,2
Staatenlos	5	0,0	5	0,0	5	0,0	4	0,0	4	0,0
Ungeklärt/Sonstige	3	0,0	2	0,0	2	0,0	2	0,0	2	0,0

¹⁾ einschl. Beurlaubte

³⁾ ab 1998/99 Bayern insgesamt

²⁾ einschl. Stadt und Landkreis Regensburg

8.10 Außerschulische Bildungseinrichtungen



	Kurse und Veranstaltungen				
	1995	1996	1997	1998	1999
BZ der Industrie- und Handelskammer	262	246	273	302	312
mit ... Doppelstunden	6.726	7.083	7.944	9.470	7.262
Teilnehmer	3.730	4.441	4.097	4.259	5.612
bfz der Bayer. Wirtschaft	117	99	108	125	117
Teilnehmer	1.989	1.683	2.160	2.500	2.150
Volkshochschule	1.306	1.573	2.067	2.074	1.677
mit ... Doppelstunden	14.424	16.448	18.941	17.695	18.512
Teilnehmer	22.481	32.099	35.733	41.504	26.810
Deutsch-Amerikanisches Institut ¹⁾	39	60	64	61	49
Teilnehmer	2.950	5.920	6.410	6.050	2.037
Friedrich-Ebert-Stiftung	63	52	53	58	58
Teilnehmer	1.767	1.360	1.496	1.637	2.176
Institut für Berufsbildung Drexler GmbH	166	84	82	59	60
mit ... Doppelstunden	9.229	10.336	9.999	6.398	6.963
Teilnehmer	1.988	914	868	682	637
Akademie für Erwachsenenbildung	201	209	220	233	218
mit ... Doppelstunden	2.516	2.145	2.320	2.741	2.649
Teilnehmer	4.125	4.202	4.578	5.507	5.127
DGB-Bildungswerk	131	124	94	104	89
mit ... Doppelstunden	1.250	1.002	820	684	461
Teilnehmer	3.778	3.335	3.010	3.143	3.040
Katholisches Bildungswerk	1.059	1.115	1.160	1.194	1.269
mit ... Doppelstunden	6.357	6.470	6.270	6.288	6.439
Teilnehmer	24.322	22.965	22.739	23.243	26.031
Evangelisches Bildungswerk	1.321	1.081	1.160	1.165	1.286
mit ... Doppelstunden	7.480	6.498	6.982	7.872	8.968
Teilnehmer	24.834	20.799	20.855	21.798	24.925
Kolping-Bildungswerk	114	73	73	69	91
mit ... Doppelstunden	4.224	1.410	2.838	2.409	1.667
Teilnehmer	1.985	1.101	1.058	1.011	1.251
Musische Früherziehung	24	22	22	22	22
Teilnehmer	255	232	234	235	235
PARA-Sol (Verein für angewandte Kultur e. V.)	176	172	150	141	130
Teilnehmer	1.920	1.837	1.644	1.473	1.421
Stenografenverein Regensburg 1864 e. V.	14	9	9	9	.
Teilnehmer	192	129	125	130	.
Frauengesundheitszentrum	75	80	78	67	46
Teilnehmerinnen	984	852	924	711	305
Malteser-Hilfsdienst e.V.	466	670	771	765	854
Teilnehmer	8.584	8.498	10.796	11.468	12.812
Bayerisches Rotes Kreuz	317	361	408	379	430
Teilnehmer	5.558	6.686	7.041	6.942	7.579

¹⁾ von April 1994 bis einschl. April 1995 wegen Umbau geschlossen



8.11 Themenbereiche, Kurse, Teilnehmer und Teilnehmerinnen in außerschulischen Bildungseinrichtungen

Themenbereich	1995		1996		1997		1998		1999	
	V. ¹⁾	Teiln.	V. ¹⁾	Teiln.	V. ¹⁾	Teiln.	V. ¹⁾	Teiln.	V. ¹⁾	Teiln.
Gesellschaft, Politik, Wirtschaft	434	11.961	374	10.826	348	9.927	293	10.650	346	11.165
Psychologie, Pädagogik	211	3.725	191	3.733	241	3.952	206	3.669	269	6.102
Philosophie, Religion, Theologie	371	10.538	281	6.682	264	6.300	302	7.296	354	7.556
Lebens- und Erziehungsfragen	433	8.268	591	12.694	609	10.198	657	11.259	775	12.402
Kultur, Kunst, musische Betätigung	762	15.599	769	20.818	1.275	27.485	1.371	33.222	920	20.612
Massenmedien, Film, Funk, Fernseh	30	1.832	11	213	12	231	17	308	41	662
Technik, Naturwissenschaften	284	3.809	246	5.337	250	5.567	78	2.110	72	1.671
Sprachen, Fremdsprachen	741	8.745	873	13.352	923	14.187	917	14.253	910	11.207
Länder-, Völkerkunde, Begegnungen	261	7.721	122	4.680	113	4.353	141	5.082	185	5.359
Gesundheitsbildung, Hauswirtschaft	1.560	26.795	1.862	26.880	2.025	29.978	1.991	31.767	2.018	32.500
Verwaltung und Betriebspraxis	272	3.838	177	2.424	191	2.823	319	4.508	164	1.704
Berufsbezogene Fragen, Arbeitswelt	136	3.102	177	2.992	145	2.709	159	2.955	309	5.000
Vorbereitung auf Schulabschlüsse	15	259	16	303	17	355	13	253	7	166
Mitarbeiterfortbildung	284	4.104	282	4.980	284	4.247	308	4.309	296	5.431
Sonstige	57	1.146	58	1.139	95	1.456	55	652	42	611

¹⁾ Veranstaltungen

Quelle: Außerschulische Bildungseinrichtungen

8.12 Städtische Bühnen



	Spielzeit				
	1995/96	1996/97	1997/98	1998/99	1999/00
	Stadttheater ¹⁾				
Plätze	532	532	532	614	.
Aufführungen (einschl. Abstecher)	295	304	281	279	.
davon Opern-Vorstellungen	71	78	59	69	.
Operetten-Vorstellungen	34	33	47	21	.
Musicals	43	35	26	68	.
Schauspiele	78	80	76	47	.
Kinder- und Jugendstücke	21	35	28	40	.
Konzerte	26	22	15	20	.
Mobiles Theater, Ballette, Sonstiges	21	21	30	14	.
Gastspiele im Stadttheater	1	-	-	-	.
Besucher (zahlende)	103.657	102.750	112.745	135.004	.
davon in Opern-Vorstellungen	23.536	25.668	24.093	32.852	.
Operetten-Vorstellungen	12.250	13.138	20.448	10.752	.
Musicals	17.557	13.059	12.700	37.894	.
Schauspiele	26.785	26.595	31.004	22.374	.
Kinder- und Jugendstücke	7.176	12.958	10.833	19.741	.
Konzerten	7.962	5.926	4.790	5.812	.
Mobilem Theater, Balletten, Sonstigen	8.262	5.406	8.877	5.579	.
Gastspielen	129	-	-	-	.
Platzausnutzung in %	69	65	80	81	.
	Theater am Haidplatz ²⁾				
Plätze	138	138	138	138	.
Aufführungen	74	73	136	168	.
Besucher (zahlende)	7.155	5.311	14.321	18.553	.
davon in Musikalischen Vorstellungen	-	514	821	974	.
Ballett-Vorstellungen	-	715	556	807	.
Schauspielen	5.223	3.397	9.486	15.967	.
Kinder- und Jugendstücken	1.293	-	2.713	-	.
sonst. Vorst. (Matineen, Lesungen)	639	685	745	805	.
Platzausnutzung in %	70	53	75	82	.

¹⁾ Neuhaussäle, Audimax Universität und sonstige Spielstätten; ab Spielzeit 1998/99 Velodrom, Audimax Universität und sonstige Spielstätten

²⁾ ab Spielzeit 1998/99 zusätzlich Theater in der Universität (216 Plätze) und Turmtheater (82 Plätze)

8.13 Kartenverkauf, Personal und Haushalt der Städtischen Bühnen



	Haushaltsjahr				
	1995	1996	1997	1998	1999
Kartenverkauf in 1000 DM	2.111	2.217	2.362	2.923	.
davon Tageskarten einschl. Besucherorganisationen	1.133	1.285	1.413	1.970	.
Platzmieten	779	796	771	840	.
Sonstige	199	136	178	113	.
Personal insgesamt	268	266	273	273	.
darunter künstlerisches Personal	154	154	154	154	.
Betriebseinnahmen in 1000 DM	2.304	2.475	2.537	3.044	.
Betriebsausgaben in 1000 DM	22.606	23.630	24.914	24.975	.
davon für					
Personalausgaben (ohne Versorgungsbezüge)	19.202	19.223	20.157	20.399	.
Sachausgaben	3.404	4.407	4.757	4.576	.
Betriebszuschuß insgesamt in 1000 DM	20.302	21.155	22.377	21.931	.
Betriebszuschuß je Besucher in DM	165	174	184	167	.
Einspielergebnis in %	10,2	10,5	10,2	12,2	.
Zuweisungen insgesamt in 1000 DM	20.302	21.155	22.377	21.931	.
davon Stadt Regensburg	13.709	14.786	15.949	15.495	.
Land Bayern	6.550	6.350	6.400	6.400	.
Sonstige	43	19	28	36	.
Zuweisungen der Stadt Regensburg je Einwohner ¹⁾ in DM	97	105	113	110	.

¹⁾ Gesamtbevölkerung (siehe Seite 32)

8.14 Archive



	Zahl				
	1995	1996	1997	1998	1999
Stadtarchiv - Bibliothek					
Archivalienbestand (lfd. Meter) ¹⁾	2.485	2.635	2.785	3.150	3.400
Bibliotheksbestand ¹⁾	24.000	24.500	24.750	24.850	25.100
Benützer	1.855	1.910	1.227	1.320	1.064
benutzte Archivalien	6.295	10.212	3.203	3.460	4.983
Fürst Thurn und Taxis Zentralarchiv					
Archivalienbestand (lfd. Meter) ¹⁾	5.008	5.088	5.098	5.200	5.280
Benützer ²⁾	1.558	1.427	1.421	1.791	1.412
benutzte Archivalien	1.490	1.945	1.226	1.728	1.253
Bischöfliches Zentralarchiv					
Pergamenturkunden ¹⁾	20.000	20.000	20.000	20.000	20.000
Bücher und Bände (lfd. Meter) ¹⁾	3.740	4.000	4.100	4.180	4.210
Benützer	709	758	804	817	765
benutzte Archivalien	3.456	4.238	5.160	6.002	5.890
Musikarchiv der Künstlergilde e. V. ³⁾					
Werkbestand (Archiv)	7.750	7.800	7.860	.	.
Bibliotheksbestand	750	750	778	.	.
Tonträgerbestand (Schallarchiv)	450	470	488	.	.

¹⁾ geschätzte Zahlen

²⁾ einschließlich Benützer der Bibliothek

³⁾ 1998 Umzug nach Bonn; Archiv in Regensburg geschlossen

8.15 Bibliotheken und Büchereien



	Zahl				
	1995	1996	1997	1998	1999
Universitätsbibliothek					
Buchbestand ¹⁾	2.920.000	3.029.000	3.040.000	3.094.000	3.150.000
Benützer ²⁾	¹⁰⁾ 28.531	¹⁰⁾ 21.838	23.901	21.378	27.586
ausgeliehene Bände ³⁾	305.602	353.696	483.406	416.474	447.157
Fachhochschulbibliothek					
Buchbestand	109.422	111.442	113.124	117.176	121.455
Benützer	8.022	8.112	8.263	8.315	¹⁰⁾ 3.675
ausgeliehene Bände	53.035	57.531	58.705	59.137	58.333
Staatliche Bibliothek					
Buchbestand	245.709	249.257	256.533	260.706	264.609
Benützer ^{2) 4)}	2.021	1.860	1.503	1.489	19.604
ausgeliehene Bände	12.180	11.666	13.058	15.469	23.520
Stadtbücherei					
Medienbestand	⁸⁾ 206.903	195.989	203.433	198.298	206.584
Benützer	⁸⁾ 13.808	15.931	16.765	16.755	16.899
ausgeliehene Medien	⁸⁾ 357.029	584.665	694.446	736.637	798.264
Bibliothek des Deutsch-Amerikanischen Instituts					
Buchbestand	⁹⁾ 9.850	9.950	9.980	10.050	10.522
Benützer	⁹⁾ 520	¹⁰⁾ 4.307	4.650	4.690	4.207
ausgeliehene Medien	⁹⁾ 1.400	¹⁰⁾ 12.137	10.600	10.950	6.040
Bibliothek des Historischen Vereins					
Buchbestand	41.500	42.103	42.423	42.764	43.126
Benützer	91	55	94	115	68
ausgeliehene Bände	151	98	70	196	43
Fürst Thurn und Taxis Hofbibliothek					
Buchbestand ⁵⁾	231.000	205.000	207.800	209.100	210.600
Benützer ⁶⁾	1.558	1.427	1.421	1.791	1.412
benützter Buchbestand ⁷⁾	1.024	575	1.156	1.046	625
Bischöfliche Zentralbibliothek					
Buchbestand ⁵⁾	248.000	253.500	258.500	261.200	264.000
Benützer	1.337	1.388	1.405	1.418	1.764
ausgeliehene Bände	3.327	3.038	3.440	3.627	3.345
Bibliothek der Museen der Stadt Regensburg					
Buchbestand	15.127	15.591	16.838	17.880	18.711
Bibliothek der Industrie- und Handelskammer					
Buchbestand	3.968	3.984	4.010	4.025	4.054

¹⁾ Druckschriften und sonstige Materialien

²⁾ eingeschriebene Benützer

³⁾ ohne Fernleihe

⁴⁾ ab 1999 gemeinsame Benutzerdatei mit Unibibliothek

⁵⁾ geschätzte Zahlen

⁶⁾ einschließlich Benützer des Archivs

⁷⁾ einschließlich Fernleihe

⁸⁾ Hauptstelle wg. Umbau von April 1994 bis einschl. Sept. 1995 geschlossen

⁹⁾ wegen Umbau von April 1994 bis einschl. September 1995 geschlossen

¹⁰⁾ wegen geänderter Zählweise mit Vorjahreswerten nicht vergleichbar

8.16 Turn-, Sport- und Spielanlagen



	Zahl									
	1995		1996		1997		1998		1999	
	insgesamt	kommunale	insgesamt	kommunale	insgesamt	kommunale	insgesamt	kommunale	insgesamt	kommunale
Sporthallen ¹⁾	59	36	63	39	63	39	63	39	63	39
darunter 2-fach Turnhallen	3	3	3	3	3	3	3	3	3	3
3-fach Turnhallen	4	3	5	4	5	4	5	4	5	4
Tennishallen	4	-	4	-	4	-	4	-	2	-
Hallenbäder	6	3	6	3	6	3	6	3	6	3
Freibäder	2	2	2	2	2	2	2	2	2	2
Allgemeine Sportplätze und Schulsportplätze	119	36	120	37	120	37	121	38	122	38
darunter Kleinspielfelder 40x60	25	17	26	18	26	18	26	18	26	18
Großspielfelder mit Rundbahn	8	3	8	3	8	3	8	3	8	3
Großspielfelder ohne Rundbahn	50	16	50	16	50	16	51	17	52	17
Kinderspielplätze	94	94	103	103	107	107	107	107	.	.
Bolzplätze	35	35	37	37	40	40	40	40	.	.
Spielwiesen	12	12	12	12	12	12	12	12	12	12
Tennisfelder	88	4	84	4	85	4	87	4	74	4
Rollschuhbahnen	2	1	2	1	2	1	2	1	2	1
Golfplätze	2	-	2	-	2	-	2	-	2	-
Reitanlagen										
im Freien	2	-	2	-	2	-	2	-	2	-
in der Halle	2	-	2	-	2	-	2	-	2	-
Rodelbahnen bzw. -möglichkeiten	13	13	13	13	13	13	13	13	13	13
Kunsteisbahnen	1	1	1	1	1	1	2	2	2	2
Schießanlagen	30	3	31	3	31	3	31	3	31	3
Kegelbahnen	55	7	53	7	53	7	53	7	53	7
Bowlinganlagen	2	-	2	-	2	-	2	-	2	-
Wassersportanlagen										
für Rudern	2	-	2	-	2	-	2	-	2	-
Kajak	4	-	4	-	4	-	4	-	4	-
Segeln	1	-	1	-	1	-	1	-	1	-

¹⁾ Hallen, die Schulen und der Allgemeinheit zur Verfügung stehen

8.17 Sportvereine nach Sportarten und Mitgliedern



	1995		1996		1997		1998		1999	
	Vereine	Mitglieder	Vereine	Mitglieder	Vereine	Mitglieder	Vereine	Mitglieder	Vereine	Mitglieder
Aikido	.	.	.	79	1	76	1	81	1	98
American Football	1	111	1	77	-	-	.	23	1	45
Badminton	5	581	5	596	6	599	7	656	7	527
Baseball	1	89	1	96	1	177	1	174	1	168
Basketball	3	252	3	313	3	304	3	274	3	300
Behindertensport	4	417	4	457	5	506	6	404	7	482
Billard	2	237	2	269	4	270	4	289	4	285
Bowling	1	134	1	129	1	134	2	152	1	132
Boxen	2	336	2	324	2	357	7	567	7	530
Dart	3	68	3	67
Eissport	10	1.165	10	1.117	13	1.225	14	1.205	13	1.154
Fechten	1	62	1	58	1	67	1	72	1	69
Freikörperkultur	2	281	2
Fußball	28	6.810	28	6.937	33	7.655	34	7.509	33	7.360
Gewichtheben	4	642	4	618	3	638	3	586	3	586
Golf	1	640	1	658	1	672	1	689	2	702
Handball	7	1.185	7	1.254	7	1.167	7	1.227	1	1.242
Hockey	1	121	2	47	1	119	1	114	6	50
Judo	5	360	5	283	6	331	6	294	2	323
Ju-Jutsu	2	420	2	219	2	258	2	241	5	235
Kanu	4	370	4	361	5	380	5	403	5	352
Karate	6	672	6	562	4	493	4	510	5	621
Kegeln	20	2.377	20	2.221	19	2.177	20	2.178	19	2.064
Leichtathletik	9	5.385	9	4.350	12	4.868	13	4.706	12	4.830
Luftsport	3	387	3	379	3	367	3	384	3	374
Motorsport	1	172	1	181	1	181	1	181	1	181
Motor-Wassersport	.	.	.	322	.	353	4	365	4	365
Radsport	6	682	6	698	8	690	8	642	8	688
Reiten	4	470	4	456	5	455	5	457	5	825
Ringen	2	364	2	314	2	260	2	253	2	292
Rollsport	1	98	1	71	1	56	1	154	3	159
Rudern	2	580	2	576	2	593	2	599	2	558
Schach	9	376	9	349	9	350	9	304	9	329
Schießsport	41	2.423	42	2.383	42	2.306	42	2.392	42	2.392
Schwimmsport	6	2.544	6	2.058	8	2.251	8	2.007	8	2.292
Skisport	22	4.082	22	4.159	21	4.009	21	4.054	21	3.943
Squash	2	38	2	40	2	37	2	482	2	37
Taekwon-Do	3	280	3	275	3	287	3	292	3	269
Tanzsport	5	457	5	431	5	491	5	526	5	546
Tauchsport	4	198	4	172	2	172	2	181	2	192
Tennis	12	2.668	10	2.734	12	2.589	13	2.659	11	2.137
Tischtennis	10	746	10	773	11	803	11	838	11	784
Triathlon	2	138	2	142	3	140	3	136	3	213
Turnen u. Gymnastik	23	4.573	23	4.311	19	3.814	19	4.157	21	4.784
Turnspiele	.	.	.	668	12	505	12	524	12	861
Volleyball	10	298	10	568	10	585	10	611	10	543
Wandern, Bergwandern	13	7.055	13	7.579	4	7.853	5	8.012	4	8.184
Wasser-Segeln	5	210	5	235	3	201	3	179	3	177

Umweltschutz



Tabellen-Nr. 9.1 bis 9.6

9.1 Entwicklung des Müllaufkommens nach Müllarten



Müllart	Zahl in t				
	1995	1996	1997	1998	1999
Müllaufkommen insgesamt	80.120	82.957	81.738	78.336	81.461
davon Wertstoffe	27.366	29.707	30.523	27.216	28.440
Restmüll	52.754	53.250	51.215	51.120	53.021
davon Hausmüll	24.758	24.996	24.725	24.620	25.199
Sperrmüll	3.780	4.420	4.740	4.987	5.182
Gewerbemüll	24.216	23.834	21.750	21.513	22.640
je Einwohner ^{1) 2)} (kg)					
Hausmüll	175,3	177,1	174,7	174,1	176,7
Sperrmüll	26,8	31,3	33,5	35,3	36,4
Wertstoffe	193,7	210,5	215,7	192,5	199,5

¹⁾ Ohne Gewerbeabfall

²⁾ Gesamtbevölkerung (siehe Seite 32)

Quelle: Umweltreferat der Stadt Regensburg; Amt für Abfallentsorgung, Straßenreinigung und Fuhrpark der Stadt Regensburg

9.2 Erfasste Wertstoffe nach Wertstoffarten



Wertstoff	Zahl in t				
	1995	1996	1997	1998	1999
Wertstoffaufkommen insgesamt	27.366	29.707	30.523	27.216	28.440
darunter Glas	4.246	4.384	4.331	4.185	4.348
davon Recyclinghof	89	107	116	118	144
Altglascontainer	4.157	4.277	4.215	4.067	4.204
Papier	9.993	9.980	10.422	11.153	11.706
davon Recyclinghof	95	78	350	375	427
Container/Tonne	9.898	9.902	10.072	10.778	11.279
Metall	4.167	5.063	4.901	983	1.070
Grüngut	6.641	7.606	8.200	8.356	9.002
davon Recyclinghof	133	161	135	124	138
Sammelstellen	6.508	7.445	8.065	8.232	8.864
DSD ¹⁾ - Wertstoffe	2.073	2.091	2.376	2.456	2.209
davon Recyclinghof	235	263	479	533	192
Sammlung	1.838	1.828	1.897	1.923	2.017

¹⁾ Duales System Deutschland

Quelle: Umweltreferat der Stadt Regensburg; Amt für Abfallentsorgung, Straßenreinigung und Fuhrpark der Stadt Regensburg

9.3 Erfasste Wertstoffe nach Sammelstellen



Sammelstelle	Zahl in t				
	1995	1996	1997	1998	1999
Wertstoffe insgesamt	27.366	29.707	30.523	27.216	28.440
Recyclinghof	4.965	6.255	6.274	2.216	2.076
davon Grüngut	133	161	135	124	138
Altmetall	4.167	5.063	4.901	983	1.070
Dosen	138	469	368	395	137
Aluminium	3	9	8	26	7
Kartonagen	199	225	249	272	293
Folien	26	20	18	18	18
Altkleider	48	43	26	19	10
Altpapier	95	78	101	103	134
Altglas	89	107	116	118	144
Joghurtbecher	19	14	4	3	1
Hohlkörper	17	24	32	16	6
Blister und Mischkunststoffe	5	5	13	8	2
Verbunde	2	2	4	39	3
Styropor	24	35	33	29	19
Elektronik-Schrott	.	.	266	63	94
Altglascontainer	4.157	4.277	4.215	4.067	4.204
Altpapiercontainer	9.898	9.902	10.072	10.778	11.279
Wertstoffsäcke	1.838	1.828	1.897	1.923	2.017
Grüngutsammelstellen	6.508	7.445	8.065	8.232	8.864
Kühlschränke (entsorgte Anzahl)	2.517	3.161	2.810	3.008	3.125

9.4 Angelieferter Problemmüll



Anlieferungen Problemmüll		Zahl				
		1995	1996	1997	1998	1999
Arzneimittel/Kosmetikartikel	m ³	21	21	19	18	17
Farben/Lacke/Spraydosen	m ³	400	446	395	342	458
Lösungsmittel(-haltige Stoffe)	Ltr.	5.170	7.381	7.241	7.818	7.404
Holz- und Pflanzenschutzmittel	Ltr.	4.031	4.322	539	473	963
Schädlingsbekämpfungsmittel	kg	312	253	293	231	270
Chemikalien fest/Salze	kg	79	31	16	5	19
Chemikalien flüssig	Ltr.	9	87	30	14	37
Fotochemikalien	Ltr.	1.087	630	1.151	1.218	949
Säuren	Ltr.	1.153	964	1.036	873	830
Laugen	Ltr.	1.479	1.280	1.032	908	1.027
Kfz-Batterien	Stück	3.001	2.833	2.499	1.955	1.649
Hg-Batterien	Stück	3.288	5.884	5.286	10.870	-
Sonstige Batterien (Trockenbatterien)	kg	2.747	1.834	2.182	2.308	3.227
NiCd-Batterien	kg	.	.	81	147	85
Metallisches Quecksilber/Schalter	kg	47	33	49	77	49
Allgemeine Quecksilberabfälle (Thermometer)	Stück	132	159	176	130	152
Nicht definierbare Substanzen	kg	-	-	-	8	1
Kondensatoren	kg	46	46	30	97	13
Ölfilter	kg	215	203	207	62	225
Leuchtstoffröhren	Stück	6.418	7.388	7.195	7.012	8.775
Feuerlöscher	Stück	.	.	.	2	4

9.5 Immissions-Konzentrationsmessungen ¹⁾ (Jahreswerte ²⁾)



Meßkomponente	Zahl				
	1995	1996	1997	1998	1999
Kohlenmonoxid CO					
Langzeitwert (mg/m ³)	0,900	0,900	0,900	0,800	0,700
Kurzzeitwert (mg/m ³)	2,800	2,600	2,700	2,500	2,200
Schwefeldioxid SO₂					
Langzeitwert (mg/m ³)	0,011	0,012	0,007	0,006	0,006
Kurzzeitwert (mg/m ³)	0,041	0,064	0,042	0,021	0,018
Schwebstaub					
Langzeitwert (mg/m ³)	0,056	0,059	0,047	0,048	0,051
Kurzzeitwert (mg/m ³)	0,108	0,155	0,117	0,117	0,106
Stickstoffdioxid NO₂					
Langzeitwert (mg/m ³)	0,048	0,056	0,051	0,050	0,049
Kurzzeitwert (mg/m ³)	0,091	0,112	0,115	0,098	0,094
Stickstoffmonoxid NO					
Langzeitwert (mg/m ³)	0,053	0,039	0,041	0,046	0,053
Kurzzeitwert (mg/m ³)	0,199	0,158	0,171	0,202	0,202
Kohlenwasserstoffe ³⁾ CnHm-O					
Langzeitwert (mg/m ³)	0,221	0,183	0,161	.	.
Kurzzeitwert (mg/m ³)	0,520	0,460	0,670	.	.
Ozon O₃					
Langzeitwert (mg/m ³)	0,026	0,027	0,027	0,029	0,023
Kurzzeitwert (mg/m ³)	0,105	0,100	0,095	0,099	0,080

¹⁾ Meßstelle Dachauplatz

²⁾ Langzeitwert = Jahresmittelwert; Kurzzeitwert = 98 %-Wert der Summenhäufigkeit

³⁾ ohne Methan

Quelle: Bayerisches Landesamt für Umweltschutz

9.6 Immissionsgrenzwerte für Luftverunreinigungen ¹⁾



Meßkomponente	Immissionswerte zum Schutz vor Gesundheitsgefahren	
	Langzeitwert (IW1)	Kurzzeitwert (IW2)
Kohlenmonoxid CO	10 mg/m ³	30 mg/m ³
Schwefeldioxid SO ₂	0,14 mg/m ³	0,40 mg/m ³
Schwebstaub	0,15 mg/m ³	0,30 mg/m ³
Stickstoffdioxid NO ₂	0,08 mg/m ³	0,20 mg/m ³
Kohlenwasserstoffe ²⁾ CnHm-O	³⁾	³⁾
Ozon O ₃	³⁾	0,18 mg/m ³ ⁴⁾

¹⁾ gemäß der Technischen Anleitung zur Reinhaltung der Luft - TA Luft - vom 27.02.1986

²⁾ ohne Methan

³⁾ bisher nicht festgelegt

⁴⁾ 1 h Mittelwert nach der 22. BImSchV

Quelle: TA Luft

10

Öffentliche Sicherheit und Ordnung

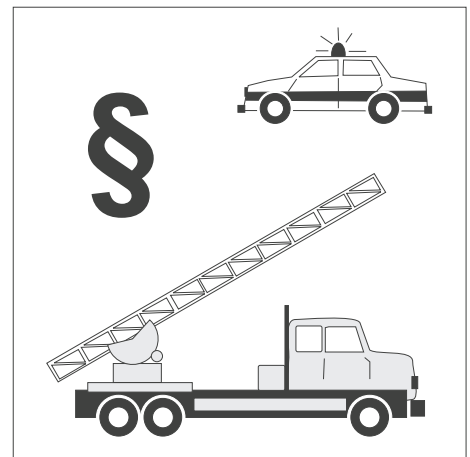

Tabellen-Nr. 10.1 bis 10.9

10.1 Ordnungswesen



	Zahl				
	1995	1996	1997	1998	1999
ausgestellte Europa-Pässe	4.900	5.390	5.288	6.293	8.009
Kinderausweise	2.281	2.173	2.106	1.971	1.943
Personalausweise	6.624	6.740	10.167	12.004	13.834
vorläufige Personalausweise	985	1.027	1.220	1.000	988
vorläufige Reisepässe	1.599	1.950	1.922	1.509	1.429
erteilte Gewerbeerlaubnisse					
Makler	66	37	55	58	53
Reisegewerbekarten	43	38	35	34	27
Gaststätten	.	113	115	119	115
überprüfte Lebensmittel- und Gewerbebetriebe	4.527	4.272	4.360	4.458	4.851
dar. Dienstaufträge ¹⁾	401	396	304	251	273
gezogene Proben	943	859	1.166	1.035	880
Beanstandungen insgesamt	2.480	2.148	1.806	1.637	1.453
dar. Verwarnungen mit Verwarnungsgebühr	357	310	286	205	167
Anzeigen	47	40	21	34	37
davon Ordnungswidrigkeits-Anzeigen	31	26	14	23	27
Strafanzeigen	16	14	7	11	10
ausgestellte Jagdscheine	249	212	214	228	195
erteilte waffenrechtliche Erlaubnisse	152	115	105	89	95
ausgestellte Fischereischeine	560	614	502	508	417
erteilte Sprengstoff-Erlaubnisse	21	19	13	9	8
genehmigte Straßen- oder Haussammlungen	17	13	13	16	11
gerichtlich festgesetzte Räumungstermine	67	96	111	87	122
Unterbringungsfälle	21	11	6	8	9
Übernachtungen im Obdachlosenheim	1.477	1.697	2.141	1.858	1.371
Immissionsschutzrechtliche Genehmigungen	12	19	8	7	9
Anzeigeverfahren ²⁾	-	-	13	8	17
Anträge nach Baumschutzverordnung	293	316	529	409	391
Erlaubnisse nach Baumschutzverordnung	277	292	498	401	365
Autowrack-Beseitigungen					
aufgrund Ersatzvornahmen	60	57	51	47	49
behördlicher Aufforderungen	.	.	118	102	179
angemeldete Demonstrationen	41	39	55	50	36

¹⁾ Kontrollen aufgrund von Beschwerden

²⁾ eingeführt durch das Gesetz zur Beschleunigung und Vereinfachung immissionsschutzrechtlicher Genehmigungsverfahren vom 09.10.1996

10.2 Erfasste strafbare Handlungen



	Zahl				
	1995	1996	1997	1998	1999
Straftaten insgesamt	13.073	13.436	13.100	13.130	11.524
darunter aufgeklärte Fälle	6.944	7.621	7.165	7.646	6.970
in %	53,1	56,7	54,7	58,2	60,5
davon					
Straftaten wider das Leben	8	5	8	7	3
darunter Mord	2	-	-	1	-
Anteil an allen Fällen in %	0,1	0,0	0,1	0,1	0,0
Aufklärungen in %	100,0	100,0	87,5	100,0	100,0
Straftaten wider die Sittlichkeit	103	67	125	119	99
Anteil an allen Fällen in %	0,8	0,5	1,0	0,9	0,9
Aufklärungen in %	63,1	67,2	82,4	70,6	85,9
Rohheitsdelikte u. Straftaten wider die pers. Freiheit	1.158	1.125	1.185	1.284	1.238
Anteil an allen Fällen in %	8,9	8,4	9,0	9,8	10,7
Aufklärungen in %	87,4	85,5	87,6	87,9	87,7
Diebstahl unter erschwerenden Umständen	3.395	2.965	3.167	2.718	1.912
Anteil an allen Fällen in %	26,0	22,1	24,2	20,7	16,6
Aufklärungen in %	14,5	13,5	11,7	13,2	11,6
Diebstahl ohne erschwerende Umstände	4.001	4.379	4.205	4.090	3.401
darunter Ladendiebstähle	1.941	2.031	2.052	1.984	1.611
Diebstähle aus Kraftfahrzeugen	827	830	1.019	667	601
Anteil an allen Fällen in %	30,6	32,6	32,1	31,2	29,5
Aufklärungen in %	56,7	58,5	58,9	58,4	57,0
Vermögens- und Fälschungsdelikte	1.505	1.730	1.655	1.977	1.945
Anteil an allen Fällen in %	11,5	12,9	12,6	15,1	16,9
Aufklärungen in %	84,5	84,2	82,4	85,0	84,2
Sonstige Straftatbestände	2.185	2.348	2.024	2.118	2.126
Anteil an allen Fällen in %	16,7	17,5	15,5	16,1	18,4
Aufklärungen in %	51,2	59,1	53,7	56,3	56,8
Verbrechen u. Vergehen gegen strafrechtl. Nebengesetze	718	817	731	817	800
darunter Rauschgiftdelikte	338	458	423	521	470
Anteil an allen Fällen in %	5,5	6,1	5,6	6,2	6,9
Aufklärungen in %	98,9	98,4	98,8	98,7	98,8

10.3 Tatverdächtige ¹⁾ nach erfaßten strafbaren Handlungen



	Zahl				
	1995	1996	1997	1998	1999
Tatverdächtige insgesamt	5.406	5.203	5.271	5.601	5.218
darunter unter 14 Jahren	202	191	240	299	250
von 14 bis unter 21 Jahren	1.014	1.033	1.055	1.161	1.033
Ausländer in %	28,0	27,3	25,6	23,0	22,1
Straftaten wider das Leben	8	7	8	9	5
darunter unter 14 Jahren	-	-	-	-	-
von 14 bis unter 21 Jahren	1	-	1	1	-
Ausländer in %	12,5	14,3	37,5	44,4	20,0
Straftaten wider die Sittlichkeit	67	49	83	68	59
darunter unter 14 Jahren	7	2	1	-	-
von 14 bis unter 21 Jahren	9	6	11	10	5
Ausländer in %	25,4	12,2	13,3	14,7	16,9
Rohheitsdelikte u. Straftaten wider die pers. Freiheit	945	894	978	1.080	973
darunter unter 14 Jahren	9	17	19	21	20
von 14 bis unter 21 Jahren	144	158	160	193	167
Ausländer in %	24,9	23,5	25,4	23,5	22,4
Diebstahl unter erschwerenden Umständen	264	203	251	274	156
darunter unter 14 Jahren	7	5	28	28	4
von 14 bis unter 21 Jahren	100	73	92	99	54
Ausländer in %	32,6	31,0	35,9	26,3	19,9
Diebstahl ohne erschwerende Umstände	1.993	2.002	1.954	2.064	1.697
darunter unter 14 Jahren	150	157	182	235	196
von 14 bis unter 21 Jahren	521	535	521	551	449
Ausländer in %	27,0	27,5	24,6	19,3	19,8
Vermögens- und Fälschungsdelikte	1.073	1.067	1.171	1.188	1.239
darunter unter 14 Jahren	4	1	6	5	5
von 14 bis unter 21 Jahren	139	122	169	163	173
Ausländer in %	23,7	22,7	.	19,6	18,9
Sonstige Straftatbestände	1.060	1.045	1.030	1.113	1.101
darunter unter 14 Jahren	22	24	27	28	40
von 14 bis unter 21 Jahren	167	155	207	224	200
Ausländer in %	16,6	16,4	16,9	17,4	13,4
Verbrechen u. Vergehen gegen strafrechtl. Nebengesetze	732	761	736	809	780
darunter unter 14 Jahren	6	4	-	4	3
von 14 bis unter 21 Jahren	138	163	167	191	224
Ausländer in %	56,0	51,8	43,1	40,7	41,7

¹⁾ Personen, die mehrerer Straftaten verdächtigt werden, sind in der Insgesamt-Zeile nur einmal, bei darunterstehenden Zahlen entsprechend oft gezählt

10.4 Straßenverkehrsunfälle nach Schäden und Verkehrsteilnehmern



	Zahl				
	1995	1996	1997	1998 ¹⁾	1999
Straßenverkehrsunfälle insgesamt	4.173	4.377	4.156	4.189	4.567
darunter mit Personenschäden	792	801	749	783	812
Zahl der verunglückten Personen	1.001	1.034	969	1.019	1.047
davon leichtverletzte Personen	874	920	874	931	934
schwerverletzte Personen	118	110	93	83	104
getötete Personen	9	4	2	5	9
Beteiligte Verkehrsteilnehmer	3.217	3.486	3.273	3.793	3.944
davon Kraftfahrzeuge	2.874	3.144	2.943	3.191	3.308
davon Personenkraftwagen	2.521	2.751	2.570	2.767	2.851
Lastkraftwagen	188	197	203	215	244
Krafträder, Motorroller	95	121	102	79	89
Mopeds u. Fahrräder m. Hilfsmotor	24	18	24	71	63
Omnibusse	36	47	32	58	61
landw. Zugmaschinen	10	10	12	1	-
Fahrräder	226	214	213	251	230
Fußgänger	103	104	96	83	99
Sonstige	14	24	21	268	307

¹⁾ wegen Umstellung der Straßenverkehrsstatistik Zahlen mit Vorjahreswerten nur bedingt vergleichbar

10.5 Getötete und Verletzte nach Art der Verkehrsbeteiligung



	Zahl									
	1995		1996		1997		1998		1999	
	Ge- tötete	Ver- letzte	Ge- tötete	Ver- letzte	Ge- tötete	Ver- letzte	Ge- tötete	Ver- letzte	Ge- tötete	Ver- letzte
verunglückte Personen insgesamt	9	992	4	1.030	2	967	5	1.014	9	1.038
davon										
in Personenkraftwagen	1	587	2	597	-	562	1	554	5	595
in Lastkraftwagen	-	14	-	7	-	14	-	17	1	18
in Kraftomnibussen	-	14	-	31	-	19	-	21	-	26
auf Krafträdern und Motorrollern	2	79	1	105	1	82	-	69	1	73
auf Mopeds u. Fahrrädern m. Hilfsmotor	1	19	-	15	-	18	-	59	-	52
auf Fahrrädern	1	185	1	180	1	182	3	219	2	188
Fußgänger	4	92	-	95	-	87	1	73	-	81
Sonstige	-	2	-	-	-	3	-	2	-	5
davon im Alter von										
unter 7 Jahren	1	13	-	14	-	11	-	.	.	.
7 bis unter 16 Jahren	-	50	-	53	-	63	-	.	.	.
16 bis unter 26 Jahren	-	292	-	339	1	287	3	.	.	.
26 bis unter 36 Jahren	4	257	3	245	-	213	-	.	.	.
36 bis unter 61 Jahren	1	274	1	283	1	291	1	.	.	.
61 Jahren und älter	3	106	-	96	-	102	1	.	.	.
unter 6 Jahren	11	-	12
6 bis unter 14 Jahren	38	-	47
14 bis unter 18 Jahren	73	-	73
18 bis unter 25 Jahren	203	1	230
25 bis unter 45 Jahren	433	3	409
45 bis unter 65 Jahren	188	2	179
65 Jahren und älter	68	3	88

10.6 Brandschutzwesen



	Zahl				
	1995	1996	1997	1998	1999
Alarme insgesamt	1.588	1.525	1.679	1.520	1.675
davon Brände, Brandgefahren ¹⁾	193	208	199	183	220
Unfälle, Unfallgefahren	940	873	1.068	818	968
Fehlalarmierungen	345	335	313	416	410
Böswillige Alarmierungen	86	81	73	63	29
Sicherheitswachen	24	28	26	40	48
Brände insgesamt	193	208	199	183	220
davon nach dem Ausmaß					
Großbrände	7	9	4	4	4
Mittelbrände	8	13	12	20	15
Kleinbrände	178	186	183	159	201
davon nach der Art					
Wohngebäude	48	56	63	69	89
Fabriken, Werkstätten	3	3	1	7	8
Kraftfahrzeuge	38	37	31	31	42
Wald, Rasen	13	31	23	25	5
Sonstige	91	81	81	51	76

¹⁾ mit und ohne Personenrettung und sonstigem Ereignis

10.7 Städtischer Verkehrsüberwachungsdienst



	Zahl				
	1995	1996	1997	1998	1999
Bewirtschafteter Parkraum					
Anwohnerparkplätze insgesamt	1.368	1.368	1.381	1.413	1.485
davon innerhalb von Wohnverkehrsstraßen	657	630	512	512	514
außerhalb von Wohnverkehrsstraßen	711	738	869	901	971
Überwachte Kurzzeitparkplätze insgesamt	1.341	1.398	1.412	1.655	1.655
davon mit Parkuhren	306	298	240	405	405
mit Parkscheinautomaten	1.035	1.100	1.172	1.250	1.250
Verkehrsüberwachung					
- ruhender Verkehr					
Verwarnungen insgesamt	123.626	122.116	115.666	107.806	103.172
davon 10 DM	36.085	37.518	39.216	35.318	35.138
20 DM	24.463	23.570	20.746	20.400	20.563
30 DM	50.546	48.212	43.207	39.768	34.899
40 DM	4.037	4.086	3.906	3.379	3.197
mehr als 40 DM	8.495	8.730	8.591	8.941	9.375
- fließender Verkehr					
Verwarnungen insgesamt	.	.	22.951	45.011	40.289
davon 30 DM	.	.	12.749	27.391	25.822
40 DM	.	.	394	652	696
50 DM	.	.	6.741	12.243	10.113
60 DM	.	.	193	267	245
75 DM	.	.	2.874	4.458	3.413
Anzeigen	.	.	1.368	2.117	1.613
Fahrverbote	.	.	116	225	129

10.8 Friedhöfe und Krematorien



	Zahl				
	1995	1996	1997	1998	1999
Bestattungen insgesamt	3.938	4.055	4.055	4.288	3.916
davon Feuerbestattungen	2.948	2.965	3.067	3.282	2.844
davon ortsansässige Personen	450	481	450	463	445
ortsfremde Personen	2.498	2.484	2.617	2.819	2.399
Erdbestattungen	990	1.090	988	1.006	1.072

Quelle: Standesamt der Stadt Regensburg

10.9 Beerdigungen auf Friedhöfen



	Zahl				
	1995	1996	1997	1998	1999
Beerdigungen insgesamt	990	1.090	988	1.006	1.072
davon Städtische Friedhöfe	285	342	321	335	373
Dreifaltigkeitsberg Am Dreifaltigkeitsberg 20 - 22	116	176	150	165	190
Keilberg Zur Hohen Linie 31	17	17	15	18	15
Reinhausen Bergstr. 10	94	91	96	91	93
Sallern Sallerergasse 2	12	11	12	10	14
Schwabelweis Schwabelweiser Friedhofstr. 1	24	25	22	26	21
Winzer Winzersteig 3	2	1	2	3	7
Oberisling Zehentstr. 10	3	2	5	4	8
Harting Heckstegstr. 2	4	9	6	10	7
Burgweinting Obertraublinger Str. 20	13	10	13	8	18
Katholische Friedhöfe	580	643	543	552	579
Obere Stadt Bischof-Konrad-Str. 11	318	332	273	282	311
Untere Stadt Alfons-Auer-Str. 1	239	277	246	244	245
Dechbetten Neyweg 2	16	18	17	21	17
Ziegetsdorf Wolframstr. 3	7	16	7	5	6
Evangelischer Zentralfriedhof Friedenstr. 12	123	102	122	115	119
Klosterfriedhof Kreuzgasse	-	1	2	1	1
Israelischer Friedhof Schillerstr. 29	2	2	-	3	-

Kommunalfinanzen und Verwaltung

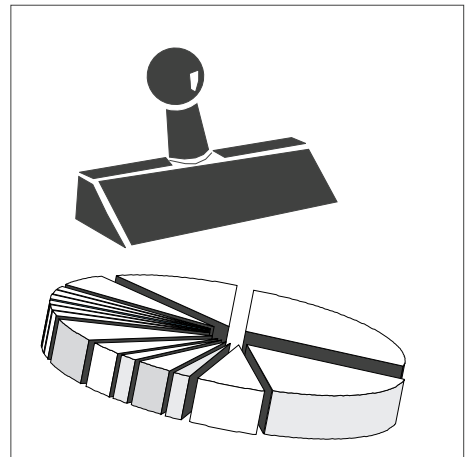

Tabellen-Nr.11.1 bis 11.7



11.1 Einnahmen und Ausgaben des Gesamthaushalts nach Arten und Rechnung der Stadt Regensburg

	Beträge in 1000 DM				
	1995	1996	1997	1998	1999
Einnahmen insgesamt	737.488	775.457	1.073.646	851.641	839.265
davon					
Steuern und steuerähnliche Einnahmen	292.043	305.458	353.927	341.199	324.622
Gebühren u. übr. Einn. aus Verwaltung u. Betrieb	190.166	194.134	192.405	187.449	189.445
Zuweisungen von Bund und Land (Verw.-u.Verm.HH)	60.575	67.315	52.898	72.441	63.999
Sonstige Einnahmen	194.704	208.550	474.416	250.552	261.199
Ausgaben insgesamt	737.488	788.032	1.073.646	851.641	840.363
davon					
Personalausgaben	221.778	226.044	227.324	228.477	229.439
Sächlicher Verwaltungs- und Betriebsaufwand	147.352	162.211	164.651	157.475	169.180
Zuschüsse an soziale und ähnliche Einrichtungen	11.302	11.418	12.379	13.063	14.015
Zahlungen an Bund und Land ohne Zinszahlungen	34.802	31.154	34.114	35.016	36.800
Zinsausgaben	19.902	20.458	19.959	19.877	19.367
Zuführung zum Vermögenshaushalt	18.276	30.974	137.638	50.605	37.995
übrige Ausgaben	284.076	305.773	477.581	347.129	333.568



11.2 Steuereinnahmen, Finanzausweisungen und Umlagen der Stadt Regensburg ¹⁾

	Beträge in 1000 DM				
	1995	1996	1997	1998	1999
Steuereinnahmen und Finanzausweisungen insgesamt	292.043	305.458	353.927	341.199	324.622
Steuereinnahmen insgesamt	239.298	241.748	298.555	286.289	285.751
davon					
Grundsteuer A	131	125	124	118	129
Grundsteuer B	33.056	33.142	35.432	36.807	39.440
Gewerbesteuer	127.812	133.931	185.403	151.555	142.305
Umsatzsteuerbeteiligung	.	.	.	14.523	15.420
Anteil an der Einkommensteuer	78.094	74.342	72.062	77.563	82.680
Einkommensteuerersatzleistung	.	.	5.305	5.500	5.568
Zuschlag zur Grunderwerbsteuer	-	-	-	-	-
Hundesteuer	205	208	230	222	209
Finanzausweisungen insgesamt	52.745	63.710	55.372	54.910	38.871
davon					
Schlüsselzuweisungen	34.771	39.834	33.697	31.206	14.543
Finanzausweisungen nach Art. 7 FAG	7.318	7.453	7.529	7.499	8.198
Grunderwerbsteuer nach Art. 8 FAG	8.048	8.404	10.181	11.226	11.232
Sonstige Zuweisungen	2.609	8.018	3.964	4.979	4.898
Umlagen (Ausgabe) insgesamt	76.800	65.153	66.563	69.304	78.361
darunter					
Bezirksumlage	50.035	41.803	40.852	40.667	48.870
Gewerbesteuerumlage an Bund und Land	23.712	23.350	30.300	32.900	28.193

¹⁾ Rechnungsergebnisse

11.3 Steuerhebesätze und Steuerkraftzahlen der Stadt Regensburg



	Zahl				
	1995	1996	1997	1998	1999
Steuerhebesätze					
bei der Grundsteuer für land- und forstw. Betriebe (A)	260	260	260	260	260
Grundsteuer für Grundstücke (B)	370	370	370	370	370
Gewerbsteuer nach Ertrag und Kapital	425	425	425	425	425
Steuereinnahmekraft					
in 1000 DM insgesamt	192.392	196.612	233.129	227.010	229.878
DM je Einwohner ¹⁾	1.527	1.568	1.864	1.814	1.836
DM je Einwohner ¹⁾ der Kreisfreien Städte Bayerns	1.585	1.611	1.592	1.971	1.963
DM je Einwohner ¹⁾ in Bayern	1.248	1.251	1.261	1.419	1.457
Realsteueraufbringungskraft					
in 1000 DM insgesamt	139.227	145.916	191.585	167.304	159.823
DM je Einwohner ¹⁾	1.105	1.163	1.532	1.337	1.277
DM je Einwohner ¹⁾ der Kreisfreien Städte Bayerns	1.012	1.076	1.127	1.370	1.337
DM je Einwohner ¹⁾ in Bayern	759	965	822	906	917

¹⁾ Bevölkerung am Ort der Hauptwohnung (siehe Seite 32)

Quelle: Bayerisches Landesamt für Statistik und Datenverarbeitung



11.4 Einnahmen im Verwaltungs- und Vermögenshaushalt nach Rechnung (in 1000 DM)

	1995		1996		1997		1998		1999	
	absolut	1)	absolut	1)	absolut	1)	absolut	1)	absolut	1)
Einnahmen insgesamt	737.488	100,0	775.457	100,0	1.073.646	100,0	851.641	100,0	839.265	100,0
Verwaltungshaushalt	588.244	79,8	612.134	78,9	720.292	67,1	629.257	73,9	629.767	75,0
davon Einzelplan										
0 Allgemeine Verwaltung	10.679	1,4	11.889	1,5	15.516	1,4	14.888	1,7	13.171	1,6
1 Öffentl. Sicherheit u. Ordnung	6.085	0,8	6.338	0,8	6.697	0,6	6.772	0,8	6.774	0,8
2 Schulen	38.631	5,2	38.253	4,9	60.431	5,6	40.563	4,8	41.294	4,9
3 Wissenschaft, Forschung, Kulturpflege	13.121	1,8	14.976	1,9	43.144	4,0	16.266	1,9	16.245	1,9
4 Soziale Sicherung	48.163	6,5	47.126	6,1	44.963	4,2	38.384	4,5	35.823	4,3
5 Gesundheit, Sport, Erholung	8.878	1,2	8.871	1,1	24.317	2,3	7.808	0,9	7.827	0,9
6 Bau- und Wohnungswesen, Verkehr	30.419	4,1	30.023	3,9	32.688	3,0	29.558	3,5	30.391	3,6
7 Öffentl. Einrichtungen, Wirtschaftsförd.	88.264	12,0	89.029	11,5	88.621	8,3	84.414	9,9	89.674	10,7
8 Wirtschaftliche Unternehmen	18.518	2,5	28.842	3,7	19.060	1,8	18.638	2,2	18.585	2,2
9 Allgemeine Finanzwirtschaft	325.486	44,1	336.788	43,4	384.855	35,8	371.965	43,7	369.982	44,1
Vermögenshaushalt	149.244	20,2	163.323	21,1	353.354	32,9	222.385	26,1	209.498	25,0
davon Einzelplan										
0 Allgemeine Verwaltung	619	0,1	537	0,1	-183	- 0,0	82	0,0	434	0,1
1 Öffentl. Sicherheit u. Ordnung	607	0,1	646	0,1	64	0,0	581	0,1	248	0,0
2 Schulen	8.739	1,2	6.468	0,8	-1.228	- 0,1	5.015	0,6	3.615	0,4
3 Wissenschaft, Forschung, Kulturpflege	1.109	0,2	716	0,1	2.467	0,2	2.641	0,3	13.610	1,6
4 Soziale Sicherung	2.446	0,3	1.062	0,1	1.882	0,2	2.330	0,3	1.674	0,2
5 Gesundheit, Sport, Erholung	612	0,1	144	0,0	344	0,0	301	0,0	248	0,0
6 Bau- und Wohnungswesen, Verkehr	28.381	3,8	40.548	5,2	60.275	5,6	43.611	5,1	33.075	3,9
7 Öffentl. Einrichtungen, Wirtschaftsförd.	28.783	3,9	27.885	3,6	38.392	3,6	21.044	2,5	23.496	2,8
8 Wirtschaftliche Unternehmen	8.731	1,2	13.227	1,7	90.352	8,4	11.433	1,3	29.028	3,5
9 Allgemeine Finanzwirtschaft	69.217	9,4	72.090	9,3	160.990	15,0	135.347	15,9	104.071	12,4

1) relativer Anteil am Gesamthaushalt in %

Quelle: Stadtkämmerei der Stadt Regensburg

11.5 Ausgaben im Verwaltungs- und Vermögenshaushalt nach Rechnung (in 1000 DM)



	1995		1996		1997		1998		1999	
	absolut	1)	absolut	1)	absolut	1)	absolut	1)	absolut	1)
Ausgaben insgesamt	737.488	100,0	788.032	100,0	1.073.646	100,0	851.641	100,0	840.363	100,0
Verwaltungshaushalt	588.244	79,8	612.134	77,7	720.292	67,1	629.257	73,9	629.767	74,9
davon Einzelplan										
0 Allgemeine Verwaltung	32.237	4,4	33.833	4,3	36.514	3,4	38.095	4,5	40.185	4,8
1 Öffentl. Sicherheit u. Ordnung	34.155	4,6	35.392	4,5	35.804	3,3	36.873	4,3	36.923	4,4
2 Schulen	68.696	9,3	70.930	9,0	69.658	6,5	70.449	8,3	71.432	8,5
3 Wissenschaft, Forschung, Kulturpflege	40.128	5,4	44.246	5,6	47.032	4,4	46.460	5,5	49.968	5,9
4 Soziale Sicherung	116.081	15,7	119.824	15,2	118.775	11,1	117.935	13,8	114.678	13,6
5 Gesundheit, Sport, Erholung	31.560	4,3	32.159	4,1	25.556	2,4	26.196	3,1	27.552	3,3
6 Bau- und Wohnungswesen, Verkehr	65.273	8,9	68.533	8,7	71.902	6,7	70.459	8,3	73.169	8,7
7 Öffentl. Einrichtungen, Wirtschaftsförd.	91.882	12,5	92.645	11,8	98.464	9,2	90.325	10,6	92.349	11,0
8 Wirtschaftliche Unternehmen	2.534	0,3	9.540	1,2	9.668	0,9	9.934	1,2	12.263	1,5
9 Allgemeine Finanzwirtschaft	105.698	14,3	105.034	13,3	206.921	19,3	122.531	14,4	111.248	13,2
Vermögenshaushalt	149.244	20,2	175.898	22,3	353.354	32,9	222.385	26,1	210.597	25,1
davon Einzelplan										
0 Allgemeine Verwaltung	2.348	0,3	1.710	0,2	1.865	0,2	4.985	0,6	5.216	0,6
1 Öffentl. Sicherheit u. Ordnung	2.243	0,3	1.937	0,2	659	0,1	3.012	0,4	1.051	0,1
2 Schulen	20.471	2,8	20.418	2,6	16.381	1,5	12.560	1,5	10.119	1,2
3 Wissenschaft, Forschung, Kulturpflege	5.806	0,8	3.219	0,4	5.503	0,5	14.480	1,7	23.127	2,8
4 Soziale Sicherung	7.048	1,0	8.370	1,1	9.008	0,8	9.604	1,1	9.149	1,1
5 Gesundheit, Sport, Erholung	5.208	0,7	6.743	0,9	6.149	0,6	1.772	0,2	2.023	0,2
6 Bau- und Wohnungswesen, Verkehr	40.060	5,4	54.703	6,9	51.267	4,8	58.326	6,8	50.942	6,1
7 Öffentl. Einrichtungen, Wirtschaftsförd.	22.537	3,1	26.916	3,4	31.623	2,9	33.423	3,9	34.788	4,1
8 Wirtschaftliche Unternehmen	5.590	0,8	13.390	1,7	151.001	14,1	11.232	1,3	19.738	2,3
9 Allgemeine Finanzwirtschaft	37.934	5,1	38.490	4,9	79.899	7,4	72.991	8,6	54.443	6,5

1) relativer Anteil am Gesamthaushalt in %

Quelle: Stadtkämmerei der Stadt Regensburg

11.6 Schuldenstand, Neuverschuldung und Schuldentilgung



	Beträge in 1000 DM				
	1995	1996	1997	1998	1999
Schuldenstand am 01.01. (nach GFSchu) ¹⁾	275.977	280.665	305.920	318.944	325.949
Schuldenaufnahme	35.113	58.619	33.953	65.930	56.695
Schuldentilgung	30.425	33.331	20.928	58.924	38.608
Schuldenstand am 31.12.	280.665	305.953	318.945	325.950	344.036
dar. Kreditmarktmittel	271.983	286.103	296.461	300.269	319.368
Schuldenstand in DM/Einwohner ²⁾	2.230	2.441	2.548	2.609	2.755
Nettoneuverschuldung	4.688	25.288	13.025	7.006	18.087
Veränderung in %	+ 1,7	+ 9,0	+ 4,3	+ 2,2	+ 5,6

¹⁾ ohne Restkaufgelder

²⁾ Bevölkerung am Ort der Hauptwohnung (siehe Seite 32)

Quelle: Stadtkämmerei der Stadt Regensburg

11.7 Personal der Stadtverwaltung



	1995		1996		1997		1998		1999	
	absolut	in %	absolut	in %	absolut	in %	absolut	in %	absolut	in %
Personal insgesamt ¹⁾	3.364	100,0	3.367	100,0	3.379	100,0	3.247	100,0	3.277	100,0
darunter Frauen	1.494	44,4	1.490	44,3	1.497	44,3	1.406	43,3	1.428	43,6
davon Beamte	959	28,5	966	28,7	973	28,8	953	29,4	969	29,6
Angestellte	1.308	38,9	1.320	39,2	1.346	39,8	1.307	40,3	1.343	41,0
Arbeiter	1.097	32,6	1.081	32,1	1.060	31,4	987	30,4	965	29,4
Beamte	959	100,0	966	100,0	973	100,0	953	100,0	969	100,0
darunter Frauen	239	24,9	238	24,6	242	24,9	233	24,4	241	24,9
darunter in Teilzeitbeschäftigung ²⁾	83	8,7	87	9,0	105	10,8	111	11,6	100	10,3
darunter Frauen	75	7,8	75	7,8	83	8,5	89	9,3	81	8,4
davon einfacher Dienst	2	0,2	1	0,1	1	0,1	1	0,1	-	-
mittlerer Dienst	312	32,5	317	32,8	316	32,5	319	33,5	320	33,0
gehobener Dienst	313	32,6	309	32,0	323	33,2	324	34,0	328	33,8
höherer Dienst	305	31,8	308	31,9	304	31,2	295	31,0	297	30,7
in Ausbildung	27	2,8	31	3,2	29	3,0	14	1,5	24	2,5
Angestellte	1.308	100,0	1.320	100,0	1.346	100,0	1.307	100,0	1.343	100,0
darunter Frauen	821	62,8	831	63,0	868	64,5	846	64,7	871	64,9
darunter in Teilzeitbeschäftigung ²⁾	252	19,3	320	24,2	345	25,6	360	27,5	384	28,6
darunter Frauen	232	17,7	283	21,4	311	23,1	325	24,9	344	25,6
davon einfacher Dienst	21	1,6	22	1,7	28	2,1	15	1,1	17	1,3
mittlerer Dienst	835	63,8	830	62,9	827	61,4	781	59,8	820	61,1
gehobener Dienst	185	14,1	196	14,8	203	15,1	219	16,8	224	16,7
höherer Dienst	55	4,2	57	4,3	65	4,8	62	4,7	55	4,1
Sonstige	11	0,8	4	0,3	8	0,6	9	0,7	8	0,6
im Stadttheater (künstler. Pers.)	173	13,2	174	13,2	179	13,3	186	14,2	188	14,0
in Ausbildung	28	2,1	37	2,8	36	2,7	35	2,7	31	2,3
Arbeiter	1.097	100,0	1.081	100,0	1.060	100,0	987	100,0	965	100,0
darunter Frauen	434	39,6	421	38,9	387	36,5	327	33,1	316	32,7
darunter in Teilzeitbeschäftigung ²⁾	338	30,8	320	29,6	297	28,0	278	28,2	275	28,5
in Ausbildung	9	0,8	10	0,9	10	0,9	9	0,9	11	1,1
Gesamtpersonal auf 100 Einwohner ³⁾	2,4	.	2,4	.	2,4	.	2,3	.	2,3	.

¹⁾ in Verwaltung, Stadttheater; Stand jeweils 01.06.

ab 1998 ohne Personal Bürgerheim Kumpfmühl, Bürgerstift St. Michael, zum Freistaat abgeordnete Lehrkräfte und ohne die, zum Regensburger Betreuungsverein beurlaubten Beamten

²⁾ mindestens die Hälfte der regelmäßigen Arbeitszeit

³⁾ Gesamtbevölkerung (siehe Seite 32)

12

Stadtbezirke



Tabelle-Nr. 12

12. Stadtbezirksergebnisse - Bevölkerung



Stadt- bezirk	Fläche am 31.12.1999 (ha)	Gesamtbevölkerung am 31.12.1999 ¹⁾		Bevöl- kerungs- dichte (Einwohner je ha)	Bevölkerungsbewegung				
		insgesamt	darunter Ausländer		Lebendgeborene insgesamt				
					1995	1996	1997	1998	1999
1	281	13.914	1.617	49,5	127	138	139	137	117
2	64	2.107	173	32,9	21	18	14	20	15
3	150	3.732	353	24,9	37	39	47	45	45
4	692	3.687	331	5,3	33	35	35	31	36
5	246	10.729	820	43,6	79	90	72	104	78
6	567	2.257	57	4,0	32	28	27	26	23
7	201	8.813	764	43,8	65	57	74	72	70
8	151	3.144	305	20,8	26	30	26	41	27
9	171	1.702	74	10,0	18	10	15	11	12
10	1.005	7.795	2.072	7,8	61	61	71	74	80
11	344	13.362	1.968	38,8	113	120	108	119	131
12	276	6.297	561	22,8	50	48	51	53	51
13	379	22.647	1.604	59,8	151	140	178	149	166
14	348	7.286	704	20,9	39	29	38	57	33
15	685	23.695	1.836	34,6	164	185	203	179	194
16	346	842	13	2,4	9	6	11	7	11
17	897	3.551	104	4,0	32	37	36	29	34
18	1.267	7.017	578	5,5	100	91	75	98	80
Gesamt- stadt	8.070	142.577	13.934	17,7	1.157	1.162	1.220	1.252	1.203

¹⁾ Vorjahresvergleiche siehe Tabelle 2.5

Quelle: Bevölkerungsfortschreibung der Stadt Regensburg auf der Basis der Volkszählung 1987
Gesamtbevölkerung (siehe Seite 32)

12. Stadtbezirksergebnisse - Bevölkerung



Stadt- bezirk	Bevölkerungsbewegung									
	Gestorbene insgesamt					natürlicher Saldo				
	1995	1996	1997	1998	1999	1995	1996	1997	1998	1999
1	203	236	197	193	198	- 76	- 98	- 58	- 56	- 81
2	34	48	41	40	50	- 13	- 30	- 27	- 20	- 35
3	32	42	27	31	23	+ 5	- 3	+ 20	+ 14	+ 22
4	23	23	21	25	25	+ 10	+ 12	+ 14	+ 6	+ 11
5	96	101	116	108	116	- 17	- 11	- 44	- 4	- 38
6	22	20	17	16	15	+ 10	+ 8	+ 10	+ 10	+ 8
7	108	128	120	116	107	- 43	- 71	- 46	- 44	- 37
8	33	33	25	24	26	- 7	- 3	+ 1	+ 17	+ 1
9	21	23	30	21	17	- 3	- 13	- 15	- 10	- 5
10	73	75	81	93	61	- 12	- 14	- 10	- 19	+ 19
11	134	135	112	125	117	- 21	- 15	- 4	- 6	+ 14
12	52	56	36	45	44	- 2	- 8	+ 15	+ 8	+ 7
13	249	259	253	248	232	- 98	- 119	- 75	- 99	- 66
14	42	37	44	42	44	- 3	- 8	- 6	+ 15	- 11
15	307	299	318	291	271	- 143	- 114	- 115	- 112	- 77
16	5	8	5	4	6	+ 4	- 2	+ 6	+ 3	+ 5
17	9	15	11	13	12	+ 23	+ 22	+ 25	+ 16	+ 22
18	15	28	31	26	22	+ 85	+ 63	+ 44	+ 72	+ 58
Gesamt- stadt	1.458	1.566	1.485	1.461	1.386	- 301	- 404	- 265	- 209	- 183

12. Stadtbezirksergebnisse - Bevölkerung



Bevölkerungsbewegung										Stadt- bezirk
Lebendgeborene je 1000 Einwohner					Gestorbene je 1000 Einwohner					
1995	1996	1997	1998	1999	1995	1996	1997	1998	1999	
8,8	9,6	9,7	9,7	8,4	14,0	16,4	13,8	13,7	14,2	1
9,5	8,3	6,5	9,3	7,1	15,4	22,1	19,1	18,7	23,6	2
11,1	11,5	13,6	12,6	12,2	9,6	12,4	7,8	8,7	6,2	3
9,2	9,7	9,7	8,5	9,8	6,4	6,4	5,8	6,9	6,8	4
7,2	8,2	6,6	9,7	7,3	8,8	9,2	10,6	10,1	10,9	5
14,6	12,6	12,1	11,5	10,2	10,0	9,0	7,6	7,1	6,6	6
7,3	6,4	8,3	8,1	7,9	12,0	14,3	13,4	13,0	12,1	7
8,3	9,6	8,3	13,1	8,6	10,5	10,5	8,0	7,7	8,3	8
10,6	5,9	8,8	6,5	7,1	12,3	13,5	17,7	12,5	10,0	9
7,4	7,5	8,9	9,4	10,2	8,8	9,3	10,2	11,8	7,8	10
8,4	9,1	8,2	9,0	9,9	10,0	10,2	8,5	9,5	8,8	11
8,0	7,5	7,9	8,3	8,0	8,3	8,8	5,6	7,0	6,9	12
6,6	6,2	7,8	6,6	7,3	10,9	11,4	11,1	10,9	10,3	13
5,7	4,1	5,3	8,0	4,6	6,1	5,2	6,2	5,9	6,1	14
7,2	8,1	8,8	7,7	8,3	13,4	13,1	13,8	12,5	11,5	15
12,0	7,7	13,8	8,7	13,3	6,7	10,3	6,3	4,9	7,2	16
9,8	11,1	10,6	8,4	9,7	2,7	4,5	3,2	3,8	3,4	17
17,3	14,9	12,0	15,1	11,7	2,6	4,6	5,0	4,0	3,2	18
8,2	8,2	8,6	8,9	8,5	10,4	11,1	10,5	10,3	9,8	Gesamt- stadt

12. Stadtbezirksergebnisse - Bevölkerung



Stadt- bezirk	Bevölkerungsbewegung									
	Zuzüge (einschl. Binnenwanderung)					Wegzüge (einschl. Binnenwanderung)				
	1995	1996	1997	1998	1999	1995	1996	1997	1998	1999
1	2.443	2.492	2.523	2.545	2.597	2.437	2.543	2.473	2.866	2.516
2	309	326	303	380	325	327	339	278	369	320
3	760	613	637	773	569	623	603	564	623	516
4	421	397	483	411	342	365	450	449	405	310
5	975	856	765	860	937	831	877	894	1.018	818
6	207	157	172	198	162	187	150	172	172	183
7	1.025	1.005	952	1.003	969	955	942	939	1.022	994
8	378	399	419	387	390	402	408	410	424	359
9	165	157	139	152	158	155	138	149	145	134
10	1.791	1.598	1.687	1.785	1.566	1.865	1.830	1.718	1.809	1.676
11	2.012	1.788	1.989	1.944	2.121	2.107	1.962	1.949	1.919	1.955
12	1.022	968	1.007	1.042	925	872	889	1.014	1.066	1.039
13	2.618	2.755	2.857	2.754	2.683	2.530	2.648	2.729	2.839	2.568
14	1.319	1.147	1.076	1.202	1.128	876	1.108	1.077	1.142	1.006
15	2.638	2.845	2.829	2.857	2.985	2.590	2.518	2.552	2.679	2.448
16	98	87	101	115	103	64	64	92	104	82
17	526	446	488	480	468	487	410	435	472	412
18	790	633	714	887	832	452	512	627	595	558
Gesamt- stadt	19.497	18.669	19.141	19.775	19.260	18.125	18.391	18.521	19.669	17.894

12. Stadtbezirksergebnisse - Bevölkerung



Bevölkerungsbewegung										Stadt- bezirk
Wanderungssaldo					Bevölkerungssaldo insgesamt					
1995	1996	1997	1998	1999	1995	1996	1997	1998	1999	
+ 6	- 51	+ 50	- 321	+ 81	- 70	- 149	- 8	- 377	-	1
- 18	- 13	+ 25	+ 11	+ 5	- 31	- 43	- 2	- 9	- 30	2
+ 137	+ 10	+ 73	+ 150	+ 53	+ 142	+ 7	+ 93	+ 164	+ 75	3
+ 56	- 53	+ 34	+ 6	+ 32	+ 66	- 41	+ 48	+ 12	+ 43	4
+ 144	- 21	- 129	- 158	+ 119	+ 127	- 32	- 173	- 162	+ 81	5
+ 20	+ 7	-	+ 26	- 21	+ 30	+ 15	+ 10	+ 36	- 13	6
+ 70	+ 63	+ 13	- 19	- 25	+ 27	- 8	- 33	- 63	- 62	7
- 24	- 9	+ 9	- 37	+ 31	- 31	- 12	+ 10	- 20	+ 32	8
+ 10	+ 19	- 10	+ 7	+ 24	+ 7	+ 6	- 25	- 3	+ 19	9
- 74	- 232	- 31	- 24	- 110	- 86	- 246	- 41	- 43	- 91	10
- 95	- 174	+ 40	+ 25	+ 166	- 116	- 189	+ 36	+ 19	+ 180	11
+ 150	+ 79	- 7	- 24	- 114	+ 148	+ 71	+ 8	- 16	- 107	12
+ 88	+ 107	+ 128	- 85	+ 115	- 10	- 12	+ 53	- 184	+ 49	13
+ 443	+ 39	- 1	+ 60	+ 122	+ 440	+ 31	- 7	+ 75	+ 111	14
+ 48	+ 327	+ 277	+ 178	+ 537	- 95	+ 213	+ 162	+ 66	+ 460	15
+ 34	+ 23	+ 9	+ 11	+ 21	+ 38	+ 21	+ 15	+ 14	+ 26	16
+ 39	+ 36	+ 53	+ 8	+ 56	+ 62	+ 58	+ 78	+ 24	+ 78	17
+ 338	+ 121	+ 87	+ 292	+ 274	+ 423	+ 184	+ 131	+ 364	+ 332	18
+ 1.372	+ 278	+ 620	+ 106	+ 1.366	+ 1.071	- 126	+ 355	- 103	+ 1.183	Gesamt- stadt

12. Stadtbezirksergebnisse - Bautätigkeit



Stadt- bezirk	Baufertigstellungen									
	Neue Wohngebäude ¹⁾					Wohnungen in Wohn- und Nichtwohngebäuden ²⁾				
	insgesamt			davon 1999 mit ...		insgesamt			davon 1999 mit ...	
	1997	1998	1999	1 oder 2 Wohnungen	3 und mehr Wohnungen	1997	1998	1999	1 oder 2 Wohn- räumen	3 oder mehr Wohn- räumen
1	2	2	5	-	5	89	121	116	11	105
2	3	1	-	-	-	15	31	1	-2	3
3	35	35	8	6	2	120	88	23	1	22
4	30	4	8	8	-	41	15	11	-	11
5	9	11	20	14	6	19	13	55	2	53
6	13	12	6	6	-	21	19	8	-	8
7	4	7	2	1	1	26	48	4	-	4
8	8	3	4	3	1	29	6	9	1	8
9	5	4	1	1	-	8	9	5	-	5
10	6	5	3	3	-	46	48	2	1	1
11	4	8	3	-	3	15	82	35	5	30
12	4	4	4	2	2	4	56	22	4	18
13	3	6	2	1	1	25	17	10	2	8
14	5	4	3	3	-	12	5	4	1	3
15	16	15	81	53	28	129	137	316	48	268
16	5	3	5	4	1	8	5	7	1	6
17	15	11	17	16	1	20	12	21	-	21
18	38	70	54	54	-	45	216	56	-	56
Gesamt- stadt	205	205	226	175	51	672	928	705	75	630

¹⁾ inklusive Wohnheime

²⁾ inklusive Baumaßnahmen an bestehenden Gebäuden, inklusive Wohnungen in Wohnheimen

12. Stadtbezirksergebnisse - Fahrzeugbestand



Fahrzeugbestand										Stadt- bezirk
1998					1999					
PKW		Kraft- räder	Nutz- fahrzeuge	An- hänger	PKW		Kraft- räder	Nutz- fahrzeuge	An- hänger	
insges.	dar. gewerbl.				insges.	dar. gewerbl.				
7.045	2.623	545	615	428	7.055	2.730	546	566	439	1
883	156	91	99	54	941	200	96	266	55	2
1.666	224	168	64	71	1.820	237	190	64	69	3
2.460	719	195	510	465	2.551	772	191	548	425	4
4.875	186	447	165	354	4.925	184	469	171	362	5
1.176	61	120	64	119	1.197	47	135	66	130	6
4.530	822	350	246	213	4.602	886	372	250	226	7
1.770	473	107	295	218	1.881	559	112	378	248	8
870	84	90	69	94	918	91	114	65	103	9
4.463	2.011	249	2.504	947	4.743	2.234	262	2.612	978	10
5.673	1.083	407	643	338	5.584	908	424	621	341	11
2.883	693	178	195	134	2.893	690	184	205	139	12
8.408	532	780	189	372	8.591	602	773	224	386	13
3.094	621	220	152	111	2.988	507	218	150	112	14
10.255	1.097	756	497	436	10.523	1.045	807	465	448	15
428	26	50	74	41	456	34	54	80	40	16
1.513	66	179	101	103	1.565	77	186	106	104	17
3.870	1.123	267	190	227	3.968	984	302	204	226	18
756	280	34	106	65	562	506	6	68	27	ohne Zuordnung
66.618	12.880	5.233	6.778	4.790	67.763	13.293	5.441	7.109	4.858	Gesamt- stadt

12. Stadtbezirksergebnisse - Arbeitslose



Stadt- bezirk	Arbeitslose am 30.06.1999							
	insgesamt	darunter						
		Männer	Arbeiter	unter 25 Jahre	55 Jahre und älter	Schwer- behinderte	Ausländer	Teilzeit- arbeitslose
1	513	305	263	34	85	35	76	35
2	80	41	43	-	15	8	8	10
3	143	74	74	11	20	14	17	17
4	120	59	68	13	31	6	18	17
5	471	234	307	43	126	54	59	75
6	66	32	40	4	30	14	-	9
7	420	218	260	45	127	45	58	39
8	138	65	63	11	36	13	30	22
9	53	24	28	5	17	7	3	9
10	416	250	306	50	76	26	117	36
11	706	444	502	85	134	76	155	60
12	250	121	142	28	58	37	29	27
13	720	368	405	60	164	91	82	89
14	197	104	106	14	56	18	20	23
15	763	367	345	44	188	75	107	103
16	20	9	11	-	4	-	-	3
17	76	39	19	5	16	8	-	14
18	234	93	125	16	47	12	44	58
Gesamt- stadt	5.386	2.847	3.107	468	1.230	539	823	646

13

Städtevergleich

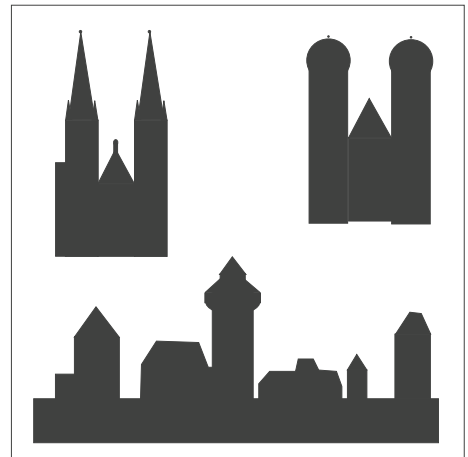

Tabellen-Nr. 13.1 bis 13.17

13.1 Bevölkerungsstand ¹⁾



Stadt	Fläche am 31.12.1999 in ha	Einwohner am 31.12.1999					Gesamtveränderung 1999				
		insgesamt	je km ²	davon			insgesamt		dar. Deutsche		
				Deutsche	Ausländer						
					Zahl	in %	Zahl	in %	Zahl	in %	
Regensburg	8.070	142.577	1.767	128.643	13.934	9,8	+ 1.183	+ 0,8	+ 440	+ 0,3	
München	31.044	1.315.254	4.237	1.045.601	269.653	20,5	+ 16.717	+ 1,3	+ 8.614	+ 0,8	
Nürnberg	18.637	486.628	2.611	398.544	88.084	18,1	- 517	- 0,1	- 1.935	- 0,5	
Augsburg	14.676	254.867	1.737	209.316	45.551	17,9	+ 257	+ 0,1	- 51	- 0,0	
Würzburg	8.756	126.621	1.446	111.878	14.743	11,6	+ 837	+ 0,7	+ 630	+ 0,6	
Erlangen	7.684	101.087	1.316	86.360	14.727	14,6	+ 312	+ 0,3	+ 300	+ 0,3	
Fürth	6.335	110.087	1.738	92.275	17.812	16,2	- 154	- 0,1	- 280	- 0,3	
Ingolstadt	13.334	115.070	863	97.079	17.991	15,6	+ 1.393	+ 1,2	+ 1.253	+ 1,3	

¹⁾ Regensburg, München: wohnberechtigte Bevölkerung nach VZ 1987
 übrige Städte: Bevölkerung am Ort der Hauptwohnung nach VZ 1987

13.2 Natürliche Bevölkerungsentwicklung ¹⁾



Stadt	Lebendgeborene 1999				Gestorbene insgesamt	Geburten- bzw. Sterbefallüberschuß 1999				
	ins- gesamt	auf 1000 Einwohner	dar. Deutsche			insgesamt	davon			
			Zahl	in %			auf 1000 Einwohner	Deutsche	auf 1000 Deutsche	Ausländer
Regensburg	1.203	8,5	1.038	86,3	1.386	- 183	- 1,3	- 317	- 2,5	+ 134
München	12.442	9,5	9.069	72,9	12.469	- 27	- 0,0	- 2.599	- 2,5	+ 2.572
Nürnberg	4.420	9,1	3.304	74,8	5.779	- 1.359	- 2,8	- 2.306	- 5,8	+ 947
Augsburg	2.567	10,1	1.848	72,0	3.046	- 479	- 1,9	- 1.112	- 5,3	+ 633
Würzburg	1.020	8,1	903	88,5	1.468	- 448	- 3,5	- 518	- 4,6	+ 70
Erlangen	996	9,9	846	84,9	872	+ 124	+ 1,2	- 2	- 0,0	+ 126
Fürth	1.102	10,0	901	81,8	1.257	- 155	- 1,4	- 327	- 3,5	+ 172
Ingolstadt	1.235	10,8	1.022	82,8	1.045	+ 190	+ 1,7	- 14	- 0,1	+ 204

¹⁾ Regensburg, München: wohnberechtigte Bevölkerung nach VZ 1987
 übrige Städte: Bevölkerung am Ort der Hauptwohnung nach VZ 1987

13.3 Wanderungsbewegung ¹⁾



Stadt	Zugezogene 1999		Fortgezogene 1999		Wanderungssaldo					
	insgesamt	darunter Deutsche	insgesamt	darunter Deutsche	insgesamt	auf 1000 Einwohner	davon			
							Deutsche	auf 1000 Deutsche	Ausländer	auf 1000 Ausländer
Regensburg	11.980	9.239	10.614	8.482	+ 1.366	+ 9,6	+ 757	+ 5,9	+ 609	+ 44,9
München	107.991	58.237	93.374	52.347	+ 14.617	+ 11,2	+ 5.890	+ 5,7	+ 8.727	+ 32,9
Nürnberg	27.918	15.493	27.076	16.931	+ 842	+ 1,7	- 1.438	- 3,6	+ 2.280	+ 26,1
Augsburg	15.382	9.746	14.646	8.685	+ 736	+ 2,9	+ 1.061	+ 5,1	- 325	- 7,2
Würzburg	12.277	7.877	10.992	6.729	+ 1.285	+ 10,2	+ 1.148	+ 10,3	+ 137	+ 9,4
Erlangen	8.831	5.580	8.643	5.383	+ 188	+ 1,9	+ 197	+ 2,3	- 9	- 0,6
Fürth	6.966	4.960	6.965	4.913	+ 1	+ 0,0	+ 47	+ 0,5	- 46	- 2,6
Ingolstadt	7.829	4.760	6.626	3.833	+ 1.203	+ 10,5	+ 927	+ 9,6	+ 276	+ 15,4

¹⁾ Regensburg, München: wohnberechtigte Bevölkerung nach VZ 1987
 übrige Städte: Bevölkerung am Ort der Hauptwohnung nach VZ 1987

13.4 Bautätigkeit



Stadt	Baugenehmigungen 1999			Baufertigstellungen 1999			Gebäude- und Wohnungsbestand ¹⁾		
	neue Wohngebäude	Wohnungen ²⁾		neue Wohngebäude	Wohnungen ²⁾		Wohngebäude	Wohnungen ²⁾	
		Zahl	auf 1000 Einwohner		Zahl	auf 1000 Einwohner		Zahl	Personen je Wohnung
Regensburg	298	859	6,0	226	705	5,0	18.351	73.722	1,9
München	1.288	5.825	4,5	746	5.587	4,3	125.345	697.268	1,9
Nürnberg	279	788	1,6	426	1.650	3,4	64.928	257.995	1,9
Augsburg	366	1.197	4,7	238	758	3,0	34.237	135.551	1,9
Würzburg	162	355	2,8	209	701	5,6	18.072	67.610	1,9
Erlangen	170	406	4,0	147	313	3,1	16.150	51.606	2,0
Fürth	170	377	3,4	159	316	2,9	16.247	55.814	2,0
Ingolstadt	611	1.217	10,6	403	1.098	9,6	22.159	52.034	2,2

¹⁾ am 31.12.1999; Fortschreibung nach GWZ 1987

²⁾ in Wohn- und Nichtwohngebäuden

13.5 Wirtschaft und Arbeitsmarkt



Stadt	Arbeitsmarkt 1999 ¹⁾			Verarbeitendes Gewerbe 1999 ²⁾			Fremdenverkehr 1999 ³⁾			
	Arbeitslose	Arbeitslosenquote ⁴⁾	offene Stellen	Beschäftigte		Gesamtumsatz in 1000 (DM) ⁵⁾	durchschn. Bettenzahl	Übernachtungen		Bettenausnutzung in %
				Zahl	auf 1000 Einwohner			insgesamt	darunter Ausländer	
Regensburg	10.734	8,3	1.871	28.177	197,6	22.070.304	4.434	585.203	138.889	36,3
München	54.875	5,2	21.527	125.285	95,3	71.342.518	36.696	7.275.530	3.086.778	53,8
Nürnberg	27.973	10,8	2.552	59.493	122,3	18.815.197	12.428	1.829.515	489.736	39,7
Augsburg	18.280	7,0	4.174	33.745	132,4	9.719.519	3.170	454.865	120.905	40,8
Würzburg	7.658	7,1	1.132	11.788	93,1	3.942.208	4.252	618.748	113.348	39,7
Erlangen	6.753	7,2	805	28.362	280,6	16.954.071	2.992	359.087	107.447	34,3
Fürth	8.904	8,7	585	9.591	87,1	3.269.944	1.598	168.228	39.299	28,9
Ingolstadt	11.876	6,5	2.614	35.686	310,1	22.322.178	2.235	339.260	70.504	43,0

¹⁾ Zahlen für das Stadtgebiet bzw. den Arbeitsamtsbezirk, in dessen Bereich die Stadt fällt; Stand: 31.12.

²⁾ Betriebe mit im allgemeinen 20 und mehr tätigen Personen (mit Handwerk); Stand: 31.12.

³⁾ in Beherbergungsbetrieben mit mehr als acht Gästebetten einschl. Jugendherberge

⁴⁾ Arbeitslose in % der abhängigen zivilen Erwerbspersonen

⁵⁾ ohne Mehrwertsteuer

13.6 Kraftfahrzeugbestand und Steuereinnahmen



Stadt	Kfz-Bestand ¹⁾		Straßenverkehrsunfälle je 100 Kfz ²⁾	Steuereinnahmen 1999 (1000 DM)			
	insgesamt	Kfz je 1000 Einw.		Grundsteuer (A + B)	Gewerbesteuer (netto) ³⁾	Lohn- und Einkommensteuer	
						insgesamt ⁴⁾	je Einw. in DM
Regensburg	81.281	570	1,0	39.569	114.112	82.680	582,31
München	799.531	608	0,8	383.593	1.893.854	899.693	688,42
Nürnberg	274.971	565	0,9	144.134	452.865	349.542	717,91
Augsburg	137.579	540	0,9	63.288	171.708	169.540	665,55
Würzburg	.	.	.	31.308	84.533	81.546	646,15
Erlangen	59.209	586	1,1	33.424	46.882	.	.
Fürth	64.697	588	0,7	28.171	51.354	54.650	496,08
Ingolstadt	81.138	705	0,9	27.950	234.000	77.450	677,17

¹⁾ ohne Bahn, Post, Streitkräfte und Kfz-Anhänger, einschl. der vorübergehend abgemeldeten Fahrzeuge (Stand: 31.12.)

²⁾ Straßenverkehrsunfälle mit Personenschäden

³⁾ Gewerbesteuer nach Ertrag und Kapital (brutto) ./.. Gewerbesteuerumlage (Ausgabe)

⁴⁾ nur Gemeindeanteil an der Einkommenssteuer

Quelle: Angabe der Statistischen Ämter

Überregionaler Vergleich

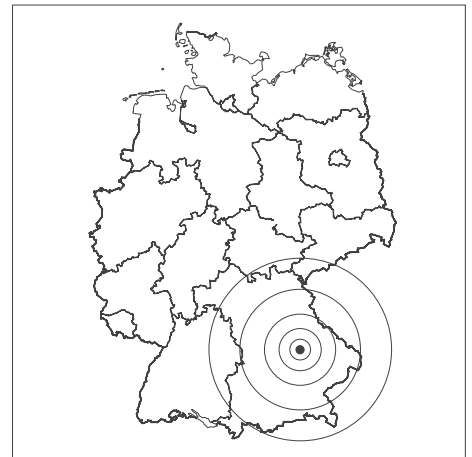

Tabellen-Nr. 14.1 bis 14.12

14.2 Altersstruktur



Gebiet	Jahr	Bevölkerung im Alter von ... bis unter ... Jahren											
		unter 6		6 bis unter 15		15 bis unter 21		21 bis unter 45		45 bis unter 65		65 und älter	
		in 1000	in %	in 1000	in %	in 1000	in %	in 1000	in %	in 1000	in %	in 1000	in %
Regensburg ¹⁾	1987	5	4,2	8	6,4	11	8,6	51	40,0	30	23,6	22	17,2
	1990	6	4,6	9	6,4	9	6,6	57	42,7	30	22,6	23	17,1
	1993	7	4,9	9	6,5	8	5,8	62	44,4	30	21,8	23	16,6
	1994	7	4,9	9	6,7	8	5,9	62	44,4	30	21,6	23	16,6
	1995	7	4,8	10	6,7	8	5,9	63	44,5	30	21,6	23	16,6
	1996	7	4,6	10	6,9	8	5,9	63	44,5	31	21,7	23	16,4
	1997	7	4,6	10	6,9	8	6,0	63	44,5	31	21,7	23	16,3
	1998	7	4,6	10	6,9	8	5,9	63	44,7	31	21,8	23	16,1
	1999	7	4,6	10	6,9	9	6,0	64	44,8	31	21,6	23	16,0
Bayern	1987	685	6,3	986	9,0	935	8,5	3.910	35,7	2.780	25,4	1.654	15,1
	1990	762	6,7	1.049	9,2	793	6,9	4.290	37,5	2.832	24,6	1.723	15,1
	1993	821	6,9	1.123	9,5	735	6,2	4.488	37,8	2.897	24,4	1.800	15,2
	1994	814	6,8	1.151	9,7	733	6,1	4.475	37,5	2.923	24,5	1.826	15,3
	1995	808	6,7	1.171	9,8	743	6,2	4.465	37,2	2.951	24,6	1.854	15,5
	1996	798	6,6	1.193	9,9	756	6,3	4.445	36,9	2.979	24,7	1.873	15,6
	1997	790	6,5	1.206	10,0	767	6,4	4.405	36,5	3.008	24,9	1.890	15,7
	1998	778	6,4	1.215	10,1	776	6,4	4.374	36,2	3.039	25,1	1.905	15,8
	1999	768	6,3	1.231	10,1	786	6,5	4.366	35,9	3.063	25,2	1.941	16,0
Deutschland	1987
	1990	5.344	6,7	7.594	9,5	5.473	6,9	29.171	36,6	20.260	25,4	11.912	14,9
	1993	5.277	6,5	8.030	9,9	5.076	6,2	30.307	37,3	20.287	24,9	12.360	15,2
	1994	5.119	6,3	8.175	10,0	5.117	6,3	30.181	37,0	20.404	25,0	12.542	15,4
	1995	4.985	6,1	8.253	10,1	5.239	6,4	30.056	36,7	20.552	25,1	12.732	15,6
	1996	4.855	5,9	8.333	10,2	5.363	6,5	29.877	36,4	20.729	25,3	12.857	15,7
	1997	4.807	5,9	8.291	10,1	5.451	6,6	29.606	36,1	20.935	25,5	12.966	15,8
	1998
	1999
Früheres Bundesgebiet	1987	3.634	5,9	5.307	8,7	5.237	8,6	21.694	35,4	15.951	26,0	9.416	15,4
	1990	4.125	6,5	5.665	8,9	4.365	6,8	23.632	37,1	16.196	25,4	9.744	15,3
	1993	4.433	6,7	6.093	9,3	4.009	6,1	24.692	37,6	16.357	24,9	10.155	15,4
	1994	4.395	6,7	6.251	9,5	3.998	6,1	24.585	37,2	16.476	25,0	10.301	15,6
	1995	4.418	6,5	6.523	9,6	4.150	6,1	25.035	37,0	16.921	25,0	10.597	15,7
	1996	4.359	6,4	6.638	9,8	4.224	6,2	24.917	36,7	17.053	25,1	10.691	15,7
	1997	4.268	6,4	6.552	9,8	4.174	6,3	24.194	36,3	16.882	25,3	10.618	15,9
	1998
	1999
Neue Länder und Berlin-Ost	1987
	1990	1.219	7,6	1.929	12,0	1.108	6,9	5.540	34,6	4.065	25,4	2.168	13,5
	1993	845	5,4	1.938	12,4	1.066	6,8	5.615	36,0	3.930	25,2	2.205	14,1
	1994	724	4,7	1.924	12,4	1.119	7,2	5.596	36,0	3.928	25,3	2.241	14,4
	1995	567	4,0	1.731	12,2	1.089	7,7	5.021	35,4	3.630	25,6	2.136	15,1
	1996	496	3,5	1.695	12,0	1.138	8,1	4.961	35,1	3.676	26,0	2.166	15,3
	1997	540	3,5	1.739	11,3	1.277	8,3	5.412	35,2	4.053	26,4	2.349	15,3
	1998
1999	

¹⁾ Gesamtbevölkerung (siehe Seite 32), Fortschreibung auf der Basis der Volkszählung von 1987

Bevölkerung

14.3 Bevölkerungsentwicklung



Jahr	Regensburg ²⁾		Bayern	Bundesrepublik
	absolut	1961 = 100		
1961 ¹⁾	127.343	100,0	100,0	100,0
1970 ¹⁾	133.066	104,5	110,1	106,0
1972	137.614	108,1	113,3	110,0
1973	138.176	108,5	114,1	.
1974	137.693	108,1	114,0	.
1975	136.490	107,2	113,6	.
1976	135.048	106,1	113,5	.
1977	133.951	105,2	113,7	.
1978	132.905	104,4	113,8	.
1979	132.277	103,9	114,3	.
1980	132.088	103,7	114,8	106,9
1981	132.162	103,8	115,2	106,9
1982	131.016	102,9	115,3	106,7
1983	129.747	101,9	115,3	106,4
1984	128.966	101,3	115,2	106,0
1985	128.761	101,1	115,3	105,9
1986	129.417	101,6	115,9	106,1
1987	128.219	100,7	115,1	106,2
1988	129.255	101,5	116,1	106,9
1989	130.638	102,6	117,9	107,9
1990	132.838	104,3	120,3	108,8
1991	134.997	106,0	121,9	109,5
1992	137.157	107,7	123,7	110,4
1993	139.132	109,3	124,7	110,9
1994	140.197	110,1	125,3	111,2
1995	141.268	110,9	126,0	111,6
1996	141.142	110,8	126,6	111,8
1997	141.497	111,1	126,8	111,9
1998	141.394	111,0	127,0	111,9
1999	142.577	112,0	127,7	112,0

¹⁾ Volkszählung

²⁾ ab 1987 Gesamtbevölkerung (siehe Seite 32)

14.4 Eheschließungen



Jahr	Regensburg ³⁾		Bayern	Bundesrepublik
	absolut	je 1000 Einwohner		
1961	1.181	9,3	9,3	.
1970	1.047	7,9	7,0	7,4
1972	859	6,2	6,4	.
1973	919	6,7	6,1	.
1974	889	6,5	5,9	.
1975	920	6,7	5,9	6,7
1976	837	6,2	5,8	.
1977	817	6,1	5,7	.
1978	754	5,7	5,5	.
1979	854	6,4	5,8	.
1980	863	6,5	6,1	6,3
1981	832	6,3	6,0	.
1982	820	6,2	6,0	.
1983	865	6,6	6,0	.
1984	881	6,8	6,0	.
1985	884	6,9	6,0	6,4
1986	861	6,7	6,1	6,6
1987	919	7,1	6,3	6,7
1988	925	7,2	6,5	6,8
1989	989	7,6	6,5	6,7
1990	1.024	7,8	6,6	6,5
1991	1.019	7,6	6,3	5,7
1992	962	7,1	6,2	5,6
1993	830	6,0	6,0	5,5
1994	867	6,2	5,8	5,4
1995	838	6,0	5,6	5,3
1996	934	6,6	5,6	5,2
1997	921	6,5	5,4	5,2
1998	870	6,2	5,3	5,1
1999	927	6,5	5,4	5,2

³⁾ Ereignisortsprinzip, ab 1983 Wohnortsprinzip

14.5 Geburten



Jahr	Regensburg		Bayern	Bundesrepublik
	absolut	je 1000 Einwohner		
1961	1.859	14,6	18,2	.
1970	1.485	11,2	13,7	13,5
1972	1.166	8,5	11,7	.
1973	1.044	7,6	10,6	.
1974	1.099	8,0	10,5	.
1975	1.026	7,5	10,0	9,9
1976	977	7,2	10,1	.
1977	907	6,7	9,9	.
1978	911	6,8	9,8	.
1979	943	7,1	9,9	.
1980	1.045	7,9	10,5	11,0
1981	1.021	7,7	10,7	.
1982	1.036	7,9	10,6	.
1983	1.006	7,7	10,3	.
1984	926	7,2	10,1	.
1985	916	7,1	10,2	10,5
1986	1.048	8,1	10,8	10,9
1987	963	7,5	10,8	11,2
1988	1.142	8,9	11,5	11,4
1989	1.121	8,6	11,4	11,2
1990	1.246	9,5	12,0	11,4
1991	1.221	9,1	11,7	10,4
1992	1.197	8,8	11,5	10,0
1993	1.194	8,6	11,3	9,8
1994	1.122	8,0	10,8	9,5
1995	1.157	8,2	10,5	9,4
1996	1.162	8,2	10,8	9,7
1997	1.220	8,6	10,8	9,9
1998	1.252	8,9	10,5	9,6
1999	1.203	8,5	10,2	9,3

14.6 Sterbefälle



Jahr	Regensburg		Bayern	Bundesrepublik
	absolut	je 1000 Einwohner		
1961	1.415	11,4	11,6	.
1970	1.669	12,5	11,7	12,6
1972	1.616	11,7	11,4	.
1973	1.638	11,9	11,4	.
1974	1.703	12,3	11,4	.
1975	1.692	12,3	11,8	12,6
1976	1.657	12,2	11,5	.
1977	1.587	11,8	11,1	.
1978	1.597	12,0	11,5	.
1979	1.532	11,6	11,3	.
1980	1.614	12,2	11,3	12,1
1981	1.614	12,2	11,3	.
1982	1.649	12,5	11,2	.
1983	1.637	12,6	11,4	.
1984	1.547	12,0	11,1	.
1985	1.573	12,2	11,1	12,0
1986	1.553	12,0	11,0	11,9
1987	1.534	11,9	10,8	11,6
1988	1.534	11,9	10,8	11,5
1989	1.528	11,8	10,9	11,5
1990	1.625	12,3	10,9	11,6
1991	1.638	12,2	10,6	11,4
1992	1.581	11,6	10,4	11,0
1993	1.581	11,4	10,4	11,1
1994	1.487	10,6	10,2	10,9
1995	1.458	10,4	10,2	10,8
1996	1.566	11,1	10,3	10,8
1997	1.485	10,5	10,1	10,5
1998	1.461	10,3	10,0	10,4
1999	1.386	9,8	9,9	10,3

14.8 Bergbau und Verarbeitendes Gewerbe



Gebiet	Jahr	Betriebe	Beschäftigte			Bruttolohn- u. -gehaltsumme		Gesamtumsatz		Auslandsumsatz		Arbeiterstunden je Beschäftigten
			insgesamt (in 1000)	je Betrieb	je 1000 Einwohner	insgesamt in Mrd. DM	je Beschäftigten in 1000 DM	insgesamt in Mrd. DM	je Beschäftigten in 1000 DM	insgesamt in Mrd. DM	je Beschäftigten in 1000 DM	
Regensburg	1995	95	25	261	176	1,7	68	10,8	433,8	.	.	1.070
	1996	94	24	259	172	1,8	72	11,3	466,6	4,8	196,4	1.034
	1997	87	24	274	169	1,8	76	16,0	668,9	8,3	346,9	976
	1998	92	26	284	185	2,0	76	19,1	729,1	10,1	386,0	971
	1999	90	28	307	194	2,1	78	22,1	799,6	12,4	450,8	917
Bayern	1995	8.442	1.238	147	103	75,7	61	355,6	287,3	117,1	94,6	974
	1996	8.306	1.198	144	100	76,1	63	370,5	309,2	128,1	106,9	956
	1997	8.013	1.168	146	97	75,4	65	391,7	335,3	142,6	122,1	957
	1998	8.294	1.189	143	98	78,4	66	413,0	347,4	154,0	129,5	963
	1999	8.223	1.190	145	98	80,4	68	434,7	365,2	164,5	138,2	952
Deutschland	1995	47.919	6.778	141	83	414,3	61	2.073,7	305,9	588,4	86,8	1.016
	1996	47.322	6.520	138	80	411,3	63	2.079,3	318,9	617,3	94,7	994
	1997	46.033	6.311	137	77	404,6	64	2.186,2	346,4	696,8	110,4	996
	1998	48.357	6.405	132	78	416,3	65	2.270,8	354,5	753,2	117,6	1.005
	1999	.	6.368	.	77	420,9	66	2.338,3	367,2	798,6	125,4	994
Früheres Bundesgebiet	1995	41.286	6.161	149	93	388,3	63	1.945,4	315,8	573,2	93,0	1.002
	1996	40.443	5.932	147	89	385,4	65	1.947,6	328,3	601,2	101,3	980
	1997	39.278	5.748	146	86	379,0	66	2.044,0	355,6	675,7	117,6	981
	1998	40.986	5.817	142	87	389,4	67	2.113,9	363,4	725,0	124,6	988
	1999	.	5.773	.	.	393,3	68	2.173,3	376,3	768,2	133,0	975
Neue Länder und Berlin-Ost	1995	6.632	618	93	40	26,0	42	128,3	207,6	15,2	24,5	1.146
	1996	6.878	588	85	38	25,9	44	131,7	224,0	16,1	27,3	1.141
	1997	6.755	563	83	37	25,5	45	142,2	252,6	21,0	37,3	1.149
	1998	7.371	588	80	38	26,9	46	156,9	266,8	28,1	47,9	1.175
	1999	.	596	.	.	27,6	46	166,4	279,7	31,1	52,3	1.178

14.9 Bautätigkeit und Wohnungswesen



Gebiet	Jahr	Baufertigstellungen			Bestand an					
		Wohngebäude	Wohnungen ¹⁾		Wohngebäuden	Wohnungen ¹⁾		Wohnräumen		
		Anzahl		je 10000 Einwohner	Anzahl	Anzahl	je 100 Einwohner	Anzahl	je Wohnung	je Einwohner
Regensburg	1975	160	1.199	88	13.288	52.495	39,9	194.766	3,7	1,5
	1988	144	576	45	16.003	61.810	47,8	232.114	3,8	1,8
	1990	177	816	61	16.324	63.291	47,6	237.290	3,7	1,8
	1992	306	1.826	133	16.775	66.063	48,2	245.652	3,7	1,8
	1994	378	1.585	113	17.453	69.375	49,5	256.045	3,7	1,8
	1995	245	1.602	114	17.680	70.944	50,2	259.969	3,7	1,8
	1996	128	732	52	17.793	71.647	50,8	262.482	3,7	1,9
	1997	205	672	48	17.974	72.250	51,1	264.913	3,7	1,9
	1998	205	924	65	18.152	73.078	51,7	267.854	3,7	1,9
	1999	226	705	50	18.351	73.722	51,7	270.681	3,7	1,9
Bayern	1975	36.932	81.089	75	1.892.644	4.059.606	37,6	.	.	.
	1988	28.983	55.276	50	2.279.057	4.637.657	42,0	21.110.955	4,6	1,9
	1990	30.077	61.879	54	2.338.156	4.752.471	41,5	21.665.782	4,6	1,9
	1992	33.133	83.979	71	2.399.005	4.899.028	41,6	22.334.354	4,6	1,9
	1994	43.679	113.334	95	2.474.397	5.096.351	42,7	23.208.418	4,6	1,9
	1995	38.874	108.084	90	2.511.992	5.200.208	43,4	23.662.114	4,6	2,0
	1996	34.125	88.252	74	2.545.008	5.284.510	43,9	24.041.456	4,5	2,0
	1997	34.714	79.541	66	2.578.432	5.361.105	44,4	24.402.179	4,6	2,0
	1998	36.591	77.041	64	2.613.907	5.434.752	45,0	24.766.517	4,6	2,0
	1999	38.059	75.854	63	2.651.060	5.507.881	45,3	25.140.812	4,6	2,1
Deutschland	1975
	1988	33.377.087	42,7	143.858.140	4,3	1,8
	1990	33.856.321	42,5	146.315.112	4,3	1,8
	1992	.	386.052	48	.	34.547.348	42,7	149.380.442	4,3	1,8
	1994	212.363	572.883	70	13.028.584	35.549.528	43,6	153.736.532	4,3	1,9
	1995	207.958	602.757	74	15.732.422	35.954.317	43,9	156.520.740	4,4	1,9
	1996	191.577	559.488	68	15.924.303	36.492.323	44,5	158.818.421	4,4	1,9
	1997	212.466	578.179	70	16.137.327	37.050.311	45,2	161.256.034	4,4	2,0
	1998	.	500.718	61
	1999
Früheres Bundesgebiet	1975	175.146	436.829	72	10.237.966	23.620.848	38,2	.	.	.
	1988	114.729	208.621	34	.	26.375.123	42,9	117.087.001	4,4	1,9
	1990	123.026	256.488	41	12.423.343	26.839.344	42,4	119.332.988	4,4	1,9
	1992	138.466	374.575	58	12.690.750	27.500.448	42,4	122.282.401	4,4	1,9
	1994	182.660	505.179	77	13.028.584	28.412.816	43,1	126.232.187	4,4	1,9
	1995	167.471	498.543	75	13.198.641	28.898.409	43,7	128.301.124	4,4	1,9
	1996	143.459	416.122	63	13.342.653	29.299.740	44,1	130.044.523	4,4	2,0
	1997	154.792	400.350	60	13.497.707	29.686.888	44,5	131.796.852	4,4	2,0
	1998	.	372.265	56
	1999
Neue Länder und Berlin Ost	1975
	1988	7.001.964	42,0	26.771.139	3,8	1,6
	1990	7.016.977	43,6	26.982.124	3,8	1,7
	1992	.	11.477	73	.	7.046.900	44,8	27.098.041	3,8	1,7
	1994	29.703	67.704	44	.	7.136.712	46,0	27.504.375	3,9	1,8
	1995	40.487	104.214	67	2.533.781	7.055.908	45,3	28.219.616	4,0	1,8
	1996	48.118	143.366	93	2.581.650	7.192.583	46,4	28.773.898	4,0	1,9
	1997	57.674	177.829	115	2.639.620	7.363.423	47,7	29.459.182	4,0	1,9
	1998	.	128.453	84
	1999

¹⁾ in Wohn- und Nichtwohngebäuden

14.10 Arbeitslose, Offene Stellen und Kurzarbeiter ¹⁾



Gebiet	Jahr	Arbeitslose			Arbeitslosenquote ²⁾	Offene Stellen		Kurzarbeiter
		insgesamt	davon			insgesamt	auf 100 Arbeitslose	
			Männer	Frauen				
Regensburg ³⁾	1995	9.678	5.001	4.677	7,8	1.443	149	387
	1996	11.182	6.012	5.170	8,9	1.323	118	591
	1997	12.347	6.620	5.727	9,8	1.109	90	456
	1998	11.823	6.181	5.643	9,3	1.651	140	205
	1999	10.775	5.620	5.155	8,4	1.903	177	241
Bayern	1995	355.881	192.770	163.111	7,0	56.603	159	26.546
	1996	401.991	224.948	177.043	7,9	55.968	139	34.302
	1997	442.283	246.260	196.023	8,7	56.256	127	21.733
	1998	415.263	226.087	189.176	8,1	67.395	162	12.704
	1999	384.400	205.100	179.300	7,4	78.000	203	13.300
Deutschland	1995	3.611.921	1.850.610	1.761.311	10,4	321.306	89	198.579
	1996	3.965.064	2.111.546	1.853.518	11,5	327.278	83	277.294
	1997	4.384.456	2.342.383	2.042.073	12,7	337.110	77	182.853
	1998	4.279.288	2.272.655	2.006.633	12,3	421.606	99	115.205
	1999	4.099.000	2.160.000	1.939.000	11,7	456.000	111	119.000
Früheres Bundesgebiet	1995	2.564.906	1.463.673	1.101.233	9,3	266.503	104	128.059
	1996	2.796.243	1.616.501	1.179.742	10,1	270.440	97	206.361
	1997	3.020.900	1.740.717	1.280.183	11,0	281.529	93	133.000
	1998	2.904.000	1.641.000	1.263.000	10,5	342.000	118	81.000
	1999	2.756.000	1.536.000	1.220.000	9,9	386.000	140	92.000
Neue Länder und Berlin-Ost	1995	1.047.015	386.936	660.079	14,9	54.803	52	70.520
	1996	1.168.821	495.045	673.776	16,7	56.838	49	70.933
	1997	1.364.000	602.000	762.000	19,5	56.000	41	49.000
	1998	1.375.000	632.000	743.000	19,5	79.000	57	34.000
	1999	1.344.000	624.000	720.000	19,0	70.000	52	27.000

¹⁾ im Jahresdurchschnitt

²⁾ in % der abhängigen zivilen Erwerbspersonen

³⁾ Hauptamtsbezirk (Stadt- und Landkreis Regensburg)

15

Langfristige Zeitreihen

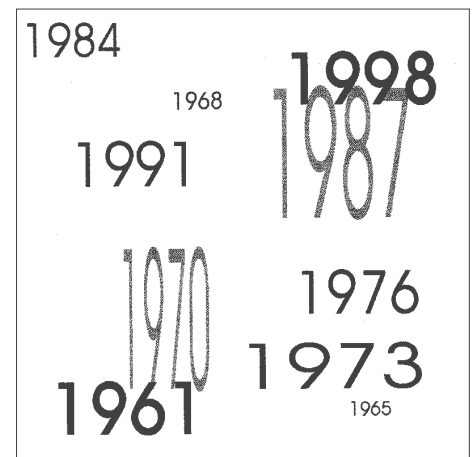

Tabellen-Nr. 15.1 bis 15.13



15.1 Witterungsverhältnisse

Jahr	Lufttemperatur			Niederschlag		Bewölkung ¹⁾		Tage mit			
	Jahresmittel	max.	min.	Menge in mm	max.	Heitere Tage	Trübe Tage	Frost	Gewitter	Nebel	Schneefall ²⁾
1961	8,9	32,5	- 17,7	649	.	49	157	87	30	87	53
1962	7,1	34,2	- 20,2	592	.	42	156	120	24	63	86
1963	7,0	32,9	- 22,7	571	.	42	147	119	28	73	89
1964	7,9	34,3	- 20,2	588	.	51	146	109	20	66	54
1965	7,3	32,0	- 14,9	792	.	31	166	110	27	80	66
1966	8,7	32,0	- 17,7	795	.	29	164	91	32	63	55
1967	8,6	33,0	- 17,8	538	.	33	135	100	34	88	42
1968	8,0	30,5	- 21,2	638	.	31	164	114	30	82	47
1969	7,7	33,2	- 20,4	525	.	43	163	121	33	65	91
1970	7,7	31,4	- 16,3	842	.	17	192	112	38	70	82
1971	8,3	33,5	- 19,4	516	.	37	143	107	34	64	62
1972	7,7	31,5	- 14,4	537	.	31	164	113	25	84	31
1973	8,1	31,6	- 19,1	532	.	45	157	124	19	57	73
1974	8,9	34,0	- 6,5	847	.	25	184	60	25	65	30
1975	8,7	30,6	- 16,1	662	.	42	165	92	35	79	42
1976	8,6	34,4	- 16,5	550	.	50	148	103	22	56	45
1977	8,8	31,2	- 10,8	623	24	16	175	77	25	91	12
1978	7,6	29,3	- 16,6	680	50	20	171	95	31	79	33
1979	8,1	30,7	- 17,5	666	31	30	166	104	27	66	25
1980	7,5	32,5	- 15,8	621	32	37	175	110	19	68	17
1981	8,3	31,1	- 14,9	761	49	22	180	108	26	44	34
1982	8,6	31,7	- 19,9	545	28	50	143	103	27	87	13
1983	8,8	39,0	- 16,0	562	23	51	139	97	24	61	13
1984	7,6	33,4	- 15,2	603	22	39	163	118	29	64	20
1985	7,5	31,1	- 24,4	611	25	52	139	117	27	66	27
1986	8,0	32,2	- 17,6	730	24	43	143	103	29	66	27
1987	7,6	32,0	- 20,6	685	49	36	181	101	28	57	23
1988	9,0	32,2	- 9,6	732	26	26	174	84	26	47	17
1989	9,0	32,5	- 12,1	632	35	33	161	84	33	88	5
1990	9,1	33,7	- 11,1	647	32	39	134	88	27	61	12
1991	8,1	35,0	- 15,9	567	39	47	129	99	21	67	17
1992	9,3	35,6	- 12,4	622	17	43	143	80	31	56	9
1993	8,6	32,7	- 14,5	711	41	46	140	103	30	48	26
1994	10,1	34,2	- 13,4	655	38	32	134	67	30	55	8
1995	8,9	36,3	- 12,6	737	38	24	169	103	28	57	11
1996	7,4	33,8	- 22,0	569	31	35	167	130	22	55	25
1997	8,8	31,9	- 17,2	526	19	37	148	98	26	52	7
1998	9,2	35,9	- 15,9	684	37	28	163	89	19	50	21
1999	9,2	35,4	- 14,0	625	27	24	144	90	21	47	28

¹⁾ in Achtel der Himmelsfläche: heitere Tage = 0 - 1,5; trübe Tage = 6,5 - 8

²⁾ bis einschließlich 1976 Tage mit Schneedecke > 1 cm

15.2 Bevölkerungsentwicklung ¹⁾



Jahr	Geburten		Sterbefälle		Zuzüge		Wegzüge		Eheschließungen ²⁾		Ehescheidungen		Ausländeranteil ³⁾ in %
	insges.	auf 1000 Einwohner	insges.	auf 1000 Einwohner	insges.	auf 1000 Einwohner	insges.	auf 1000 Einwohner	insges.	auf 1000 Einwohner	insges.	auf 1000 Einwohner	
1958	1.669	13,6	1.335	10,9	7.952	65,0	6.654	54,4	1.141	9,2	.	.	1,5
1959	1.749	14,1	1.312	10,6	8.031	64,8	7.050	56,9	1.204	9,6	.	.	1,5
1960	1.736	13,9	1.467	11,8	7.313	58,7	7.800	62,6	1.215	9,7	.	.	1,5
1961	1.826	14,7	1.374	11,0	7.715	62,0	8.018	64,4	1.181	9,5	113	0,9	1,4
1962	1.831	14,7	1.414	11,3	7.544	60,4	7.850	62,9	1.212	9,7	135	1,1	1,7
1963	1.881	15,0	1.481	11,8	7.618	60,9	7.980	63,8	1.155	9,2	142	1,1	1,7
1964	1.784	14,3	1.485	11,9	7.740	61,8	8.081	64,6	1.108	8,9	147	1,2	1,6
1965	1.734	13,8	1.525	12,2	8.893	71,0	8.891	71,0	1.107	8,8	164	1,3	1,9
1966	1.736	13,8	1.550	12,3	9.352	74,5	9.196	73,3	1.139	9,1	175	1,4	1,9
1967	1.646	13,1	1.565	12,5	8.709	69,4	9.181	73,2	1.054	8,4	154	1,2	1,9
1968	1.663	13,2	1.510	12,0	8.988	71,4	7.942	63,1	1.084	8,6	211	1,7	2,2
1969	1.493	11,7	1.634	12,8	10.471	82,0	8.013	62,8	1.058	8,3	202	1,6	2,9
1970	1.394	10,7	1.594	12,3	10.841	83,4	8.394	64,6	1.047	8,1	195	1,5	3,5
1971	1.174	8,9	1.632	12,4	10.817	82,4	9.873	75,2	1.001	7,6	196	1,5	3,5
1972	1.166	8,8	1.616	12,2	12.461	94,0	10.295	77,7	859	6,5	102	0,8	4,3
1973	1.044	7,8	1.638	12,3	12.054	90,2	11.028	82,6	919	6,9	173	1,3	5,0
1974	1.099	8,2	1.703	12,8	10.137	76,0	10.445	78,3	889	6,7	249	1,9	4,6
1975	1.026	7,8	1.692	12,8	8.777	66,4	9.436	71,3	920	7,0	266	2,0	4,1
1976	977	7,5	1.657	12,7	8.173	62,5	9.242	70,7	837	6,4	297	2,3	4,0
1977	907	6,9	1.587	12,1	9.307	70,7	9.095	69,1	817	6,2	148	1,1	4,0
1978	911	6,8	1.597	12,0	8.842	66,4	9.214	69,2	754	5,7	87	0,7	4,0
1979	943	7,1	1.532	11,6	8.995	67,8	9.034	68,1	854	6,4	205	1,5	4,0
1980	1.045	7,9	1.614	12,2	9.582	72,5	9.202	69,6	863	6,5	188	1,4	4,3
1981	1.021	7,7	1.614	12,2	9.156	69,3	8.489	64,2	832	6,3	237	1,8	4,4
1982	1.036	7,9	1.649	12,5	9.157	69,6	9.690	73,6	820	6,2	353	2,7	4,4
1983	1.006	7,7	1.637	12,6	9.066	69,5	9.704	74,4	865	6,6	204	1,6	4,3
1984	926	7,2	1.547	12,0	8.862	68,5	9.022	69,7	881	6,8	330	2,6	4,2
1985	916	7,1	1.573	12,2	8.519	66,1	8.067	62,6	884	6,9	289	2,2	4,3
1986	1.048	8,1	1.553	12,0	9.654	74,8	8.493	65,8	861	6,7	255	2,0	4,6
1987	963	7,5	1.534	11,9	9.825	76,3	8.504	66,0	919	7,1	350	2,7	4,6
1988	1.142	8,9	1.534	11,9	9.598	74,6	8.170	63,5	925	7,2	332	2,6	4,9
1989	1.121	8,6	1.528	11,8	10.049	77,3	8.259	63,6	989	7,6	331	2,5	5,3
1990	1.246	9,5	1.625	12,3	11.096	84,2	8.517	64,7	1.024	7,8	360	2,7	6,0
1991	1.221	9,1	1.638	12,2	10.943	81,7	8.367	62,5	1.019	7,6	334	2,5	6,6
1992	1.197	8,8	1.581	11,6	12.333	90,6	9.789	71,9	962	7,1	300	2,2	7,6
1993	1.194	8,6	1.581	11,4	12.907	93,4	10.545	76,3	830	6,0	431	3,1	8,3
1994	1.122	8,0	1.487	10,6	12.618	90,3	11.188	80,1	867	6,2	451	3,2	8,8
1995	1.157	8,2	1.458	10,4	11.990	85,2	10.618	75,4	838	6,0	390	2,8	9,2
1996	1.162	8,2	1.566	11,1	11.278	79,9	11.000	77,9	934	6,6	419	3,0	9,4
1997	1.220	8,6	1.485	10,5	11.464	81,1	10.844	76,7	921	6,5	517	3,7	9,7
1998	1.252	8,9	1.461	10,3	11.691	82,7	11.585	81,9	870	6,2	494	3,5	9,4
1999	1.203	8,5	1.386	9,8	11.980	84,4	10.614	74,8	927	6,5	438	3,1	9,8

¹⁾ nach dem jeweiligen Gebietsstand

²⁾ Ereignisortsprinzip, ab 1983 Wohnortsprinzip

³⁾ an der Bevölkerung

15.3 Arbeitslose und Offene Stellen im Hauptamtsbereich ¹⁾ des Arbeitsamtes Regensburg



Jahr	Arbeitslose insgesamt	darunter							Arbeitslosenquote ³⁾	Offene Stellen
		Männer	Arbeiter	Ausländer	unter 20 Jahren	ältere Arbeitslose ²⁾	Schwerbehinderte	Teilzeitarbeitslose		
1961	1.296	985	2.332
1962	1.005	694	2.815
1963	1.426	1.039	3.180
1964
1965
1966
1967	2.929	1.886	1.089
1968	2.139	1.395	1.782
1969	1.114	719	4.012
1970	711	429	4.721
1971	915	408	3.345
1972	1.042	515	3.158
1973	1.160	610	3.472
1974	2.659	1.512	1.658
1975	5.909	3.515	836
1976	6.150	3.392	822
1977	6.549	3.161	.	337	603	189	.	1.186	6,8	749
1978	6.400	2.722	.	327	515	190	271	1.347	6,6	933
1979	5.214	2.094	.	254	372	238	374	1.165	5,4	1.129
1980	5.409	2.205	.	248	394	256	452	1.079	5,6	1.108
1981	7.290	3.205	.	443	604	333	555	1.260	7,4	691
1982	10.227	5.275	.	682	944	411	689	1.329	10,4	409
1983	11.785	6.101	.	729	1.058	419	785	1.334	12,0	279
1984	11.566	5.991	.	668	851	370	745	1.166	11,8	325
1985	11.668	6.044	.	646	795	328	693	1.094	12,0	356
1986	10.946	5.596	.	687	648	315	686	1.042	11,4	569
1987	10.465	5.182	.	700	538	378	750	1.105	10,8	678
1988	10.557	4.939	.	617	462	447	778	1.136	11,0	878
1989	9.549	4.343	.	551	305	462	755	1.021	8,7	987
1990	8.360	3.681	.	463	242	507	723	1.023	7,4	1.354
1991	7.040	3.486	.	588	186	520	704	855	6,0	1.555
1992	7.226	3.669	.	585	192	484	735	881	6,0	1.600
1993	9.391	4.774	.	888	287	.	847	1.104	7,6	1.505
1994	9.949	5.010	.	930	311	.	865	1.162	8,0	1.366
1995	9.678	5.001	5.874	1.027	328	1.984	893	1.142	7,8	1.443
1996	11.182	6.012	6.835	1.356	353	2.294	951	1.301	8,9	1.323
1997	12.347	6.620	7.531	1.478	369	2.559	1.091	1.421	9,8	1.109
1998	11.823	6.181	7.099	1.385	343	2.695	1.140	1.500	9,3	1.651
1999	10.775	5.620	6.330	1.218	285	2.662	1.084	1.479	8,4	1.903

¹⁾ Stadt- und Landkreis Regensburg; alle Angaben im Jahresdurchschnitt

²⁾ bis 1992: 59 Jahre und älter; ab 1995: 55 Jahre und älter

³⁾ Arbeitslose in % der abhängigen zivilen Erwerbspersonen

15.4 Sozialversicherungspflichtig beschäftigte Arbeitnehmer ¹⁾



Jahr	Beschäftigte insgesamt	darunter							
		Arbeiter		Angestellte		Ausländer			
		insgesamt	männlich	insgesamt	männlich	insgesamt	männlich	Arbeiter	Angestellte
1978	66.285	36.405	24.481	29.880	13.337	2.664	1.504	2.172	492
1979	67.921	36.796	25.020	31.125	13.768	2.693	1.551	2.163	530
1980	69.683	37.447	25.522	32.236	14.046	2.948	1.743	2.314	634
1981	69.551	36.371	24.957	33.180	14.452	2.499	1.460	1.949	550
1982	68.267	35.174	24.097	33.093	14.306	2.196	1.268	1.713	483
1983	67.028	33.967	23.265	33.061	14.159	2.092	1.167	1.596	496
1984	67.259	33.819	22.962	33.440	14.324	2.051	1.137	1.561	490
1985	67.974	33.812	23.074	34.162	14.640	2.048	1.157	1.550	498
1986	69.787	34.879	23.924	34.908	15.011	2.126	1.243	1.620	506
1987	72.911	36.338	25.161	36.573	15.758	2.215	1.303	1.683	532
1988	74.689	37.256	26.320	37.433	16.152	2.326	1.419	1.779	547
1989	75.451	37.048	26.250	38.403	16.440	2.349	1.459	1.776	573
1990	78.450	38.626	27.491	39.824	17.082	2.643	1.676	2.028	615
1991	83.036	41.251	29.722	41.785	17.871	3.126	2.030	2.435	691
1992	85.996	42.332	30.635	43.664	18.434	3.870	2.552	3.073	797
1993	83.984	39.539	28.394	44.445	18.730	4.171	2.686	3.255	916
1994	84.454	39.469	28.460	44.985	18.823	4.420	2.834	3.466	954
1995	84.487	39.585	28.574	44.902	18.869	4.732	3.057	3.786	946
1996	83.795	38.461	27.373	45.334	19.286	4.576	2.897	3.605	971
1997	82.125	36.855	26.426	45.270	19.458	4.427	2.789	3.461	966
1998	83.738	38.284	27.686	45.454	19.714	4.644	3.013	3.682	962
1999

¹⁾ erfasst sind alle Arbeitnehmer und Auszubildende, die nach dem Arbeitsförderungsgesetz kranken-, rentenversicherungs- oder beitragspflichtig sind. Nicht enthalten sind Selbständige, mithelfende Familienangehörige und Beamte sowie nicht der Versicherungspflicht unterliegende Arbeitnehmer; Stand jeweils 30.06.

15.5 Sozialversicherungspflichtig beschäftigte Arbeitnehmer ¹⁾ nach Wirtschaftsabteilungen



Jahr	Be- schäftigte insgesamt	davon									
		Land- u. Forst- wirtschaft	Energie Wasser Bergbau	Ver- arbei- tendes Gewerbe	Bau- gewerbe	Handel	Verkehr u. Nach- richten- über- mittlung	Kredit- institute	Dienst- leistungen	Org. ohne Erwerbs- charakter	Gebiets- körper- schaften
1978	66.285	210	918	20.102	5.384	12.502	5.369	2.732	11.762	1.640	5.666
1979	67.921	186	1.056	20.390	5.497	12.671	5.569	2.872	12.363	1.569	5.748
1980	69.683	162	1.092	20.641	5.806	12.929	5.842	2.897	12.922	1.591	5.801
1981	69.551	149	1.086	20.019	5.603	12.925	6.006	2.984	13.230	1.686	5.863
1982	68.267	120	1.086	19.363	4.939	12.531	5.932	3.022	13.708	1.743	5.823
1983	67.028	104	1.098	18.313	4.854	12.275	5.905	3.055	13.813	1.768	5.843
1984	67.259	107	1.123	18.228	4.666	12.331	5.800	3.089	14.183	1.857	5.875
1985	67.974	110	1.134	18.177	4.790	12.500	5.664	3.170	14.638	1.975	5.816
1986	69.787	108	1.146	19.257	4.835	12.266	5.519	3.186	15.549	1.867	6.054
1987	72.911	103	1.130	20.316	4.728	12.265	5.395	3.380	17.477	1.928	6.189
1988	74.689	102	1.128	23.372	4.926	12.019	5.358	3.472	16.244	1.949	6.119
1989	75.451	213	1.121	23.548	4.704	12.013	5.317	3.595	16.934	1.880	6.126
1990	78.450	211	1.137	25.262	4.620	12.099	5.435	3.725	17.905	1.880	6.176
1991	83.036	210	1.163	27.573	4.500	12.477	5.675	3.966	19.212	2.002	6.258
1992	85.996	194	1.198	28.575	4.529	12.536	5.777	4.010	20.780	2.034	6.363
1993	83.984	189	1.204	26.998	4.263	12.192	5.609	4.047	21.182	2.080	6.220
1994	84.454	81	1.185	26.868	4.162	11.634	5.766	4.014	22.382	2.137	6.225
1995	84.487	82	1.140	27.617	3.969	11.130	5.510	3.969	22.204	2.252	6.614
1996	83.795	92	1.112	26.967	3.580	11.171	5.392	4.295	22.328	1.912	6.946
1997	82.125	89	1.079	26.594	3.143	11.098	4.722	4.179	22.591	1.980	6.650
1998	83.738	86	1.013	28.366	2.997	9.830	4.548	4.148	23.879	2.174	6.697
1999

¹⁾ erfasst sind alle Arbeitnehmer und Auszubildende, die nach dem Arbeitsförderungsgesetz kranken-, rentenversicherungs- oder beitragspflichtig sind. Nicht enthalten sind Selbständige, mithelfende Familienangehörige und Beamte sowie nicht der Versicherungspflicht unterliegende Arbeitnehmer; Stand jeweils 30.06.

15.6 Preisindizes für die Lebenshaltung ¹⁾



Jahr	Alle privaten Haushalte		4-Personen-Haushalte von Beamten und Angestellten mit höherem Einkommen		4-Personen-Haushalte von Arbeitern und Angestellten mit mittlerem Einkommen		2-Personen Rentnerhaushalte mit geringem Einkommen		Wohnungsmieten insgesamt
	B a s i s j a h r								
	1962	1995	1962	1995	1962	1995	1962	1995	1995
1962	100,0	33,0	100,0	32,8	100,0	33,5	100,0	31,9	.
1963	102,9	34,0	102,5	33,6	103,0	34,5	103,5	33,0	.
1964	105,4	34,8	104,4	34,3	105,4	35,3	106,4	34,0	.
1965	108,7	35,9	107,2	35,1	109,0	36,5	110,7	35,3	.
1966	112,7	37,1	110,7	36,3	112,8	37,8	115,2	36,8	.
1967	114,6	37,8	113,1	37,1	114,4	38,4	116,8	37,3	.
1968	116,4	38,4	115,7	37,9	115,9	38,8	118,5	37,8	.
1969	118,6	39,1	117,7	38,6	118,3	39,6	122,0	39,0	.
1970	122,6	40,5	121,6	39,9	122,1	40,9	126,0	40,2	.
1971	129,0	42,6	128,2	42,0	128,3	43,0	131,9	42,1	.
1972	136,1	44,9	135,2	44,3	135,1	45,3	139,4	44,5	.
1973	145,7	48,1	144,3	47,3	144,3	48,4	149,4	47,7	.
1974	155,8	51,4	154,6	50,7	154,1	51,7	159,2	50,9	.
1975	165,1	54,5	163,8	53,7	163,5	54,8	169,8	54,2	.
1976	172,1	56,8	170,8	56,0	170,6	57,2	178,3	56,9	.
1977	178,5	58,9	177,1	58,1	176,6	59,2	184,6	58,9	.
1978	183,3	60,5	182,2	59,7	181,1	60,7	188,5	60,2	.
1979	190,8	63,0	189,9	62,2	188,0	63,0	194,9	62,3	.
1980	201,1	66,4	200,2	65,6	197,9	66,3	205,5	65,6	.
1981	213,9	70,6	213,4	69,9	210,4	70,5	218,0	69,6	.
1982	225,1	74,3	224,6	73,6	221,5	74,3	230,2	73,5	.
1983	232,5	76,7	232,2	76,1	228,8	76,7	238,0	76,0	.
1984	238,1	78,6	237,7	77,9	234,2	78,5	244,0	77,9	.
1985	243,1	80,2	242,9	79,6	238,9	80,1	248,7	79,4	.
1986	242,8	80,1	243,2	79,7	238,5	79,9	249,3	79,6	.
1987	243,4	80,3	244,4	80,1	238,6	80,0	248,6	79,4	.
1988	246,5	81,3	248,1	81,3	241,3	80,9	251,3	80,3	.
1989	253,3	83,6	254,8	83,5	248,2	83,2	258,7	82,6	.
1990	260,1	85,8	261,4	85,7	254,9	85,5	266,2	85,0	.
1991	269,6	89,0	271,0	88,8	264,5	88,7	275,8	88,1	75,0
1992	280,4	92,5	281,7	92,3	275,4	92,3	287,2	91,7	82,7
1993	290,5	95,6	292,0	95,7	285,5	95,7	298,0	95,2	91,2
1994	298,1	98,4	300,0	98,3	293,5	98,4	307,2	98,1	96,0
1995	303,0	100,0	305,1	100,0	298,4	100,0	313,1	100,0	100,0
1996	307,0	101,3	309,3	101,4	302,2	101,3	317,3	101,3	103,4
1997	312,6	103,2	313,8	102,9	307,5	103,1	324,3	103,6	106,3
1998	315,5	104,1	316,6	103,8	310,3	104,0	328,7	105,0	108,0
1999	317,6	104,8	318,8	104,5	312,3	104,7	329,6	105,3	109,2

¹⁾ im früheren Bundesgebiet; im Jahresdurchschnitt

15.7 Verkehrswesen



Jahr	Individualverkehr ¹⁾				Öffentlicher Personennahverkehr					
	zugelassene Kraftfahrzeuge insgesamt	darunter			Buslinien	Linienlänge (in km)	Anzahl Busse	Wagenkilometer (in Mio.)	Beförderte Personen (in Mio.)	Erlöse aus dem Fahrkartenverkauf (in 1000 DM)
		Pkw	Krafträder	Lkw u. Zugmaschinen						
1950	6.435	2.257	2.640	1.513
1951	7.153	2.677	2.758	1.689
1952	7.728	3.074	3.215	1.413
1953	9.090	3.811	3.626	1.630
1954	10.559	4.564	4.329	1.630
1955	11.926	5.321	4.757	1.808
1956	10.351	5.905	2.730	1.673
1957	11.604	6.964	2.874	1.727
1958	11.954	7.787	2.323	1.799
1959	13.217	9.245	2.037	1.886
1960	15.082	11.162	1.862	2.004
1961	15.829	12.339	1.294	2.139
1962	17.850	14.609	1.069	2.115
1963	19.424	16.253	855	2.257
1964	21.203	18.090	649	2.392
1965	22.292	19.237	509	2.456	.	55	51	2,4	17,1	.
1966	23.783	20.918	419	2.356	.	54	61	2,8	17,1	.
1967	25.270	22.474	402	2.311	.	57	58	3,2	17,5	.
1968	25.719	23.090	348	2.197	.	58	64	3,1	17,8	.
1969	27.218	24.438	321	2.357	.	60	69	3,2	18,2	.
1970	29.158	26.210	282	2.555	.	60	74	3,3	19,2	.
1971	29.398	26.444	225	2.622	.	61	69	3,3	21,1	.
1972	37.882	33.828	429	3.497	.	83	85	3,6	21,5	.
1973	39.200	35.091	479	3.495	.	87	86	4,0	21,7	.
1974	39.156	35.028	493	3.497	.	88	90	4,0	21,5	.
1975	40.684	36.616	559	3.379	.	89	90	4,0	20,5	.
1976	42.687	38.428	684 ²⁾	3.438	.	83	97	3,9	19,4	.
1977	45.708	40.979	1.075 ²⁾	3.254	10	109	100	4,0	19,2	9.764
1978	48.256	43.173	1.192	3.459	10	108	99	4,0	19,3	10.467
1979	50.150	44.761	1.346	3.559	10	109	92	4,0	19,5	11.257
1980	51.214	45.388	1.623	3.668	10	117	94	4,0	18,8	11.040
1981	51.966	45.765	1.979	3.658	10	118	89	4,0	17,9	14.388
1982	52.833	46.253	2.392	3.587	10	119	88	4,0	18,1	14.348
1983	54.420	47.421	2.744	3.608	10	119	93	4,1	16,9	13.989
1984	55.598	48.490	2.887	3.563	13	208	97	4,1	15,7	15.242
1985	56.852	49.511	3.018	3.647	14	236	108	4,6	16,3	17.162
1986	59.270	51.911	2.906	3.719	15	288	105	4,6	17,2	17.760
1987	62.031	54.578	2.872	3.775	17	321	117	4,8	17,2	17.710
1988	63.323	55.911	2.844	3.699	17	328	119	5,0	17,1	17.723
1989	65.824	58.083	2.882	3.771	27	632	158	5,4	18,1	18.416
1990	68.462	60.342	3.011	3.951	30	672	160	6,4	18,2	24.504
1991	72.367	63.869	3.212	4.071	41	986	197	7,0	20,1	28.758
1992	74.504	65.630	3.500	4.098	69	1.414	231	8,4	22,6	35.435
1993	73.967	64.818	3.779	4.085	69	1.452	238	9,0	24,7	38.833
1994	73.107	63.582	4.061	4.168	71	1.593	246	9,4	25,7	40.785
1995	74.165	64.358	4.263	4.221	60	1.598	257	10,2	26,1	43.425
1996	75.110	65.082	4.454	4.268	60	1.695	271	10,9	27,5	45.328
1997	76.693	65.376	4.853	5.143	60	1.733	275	11,2	27,5	47.117
1998	78.568	66.565	5.221	5.455	65	1.799	284	11,6	27,8	49.762
1999	80.318	67.763	5.441	5.750	66	1.855	299	11,9	28,4	50.218

¹⁾ ohne Bahn, Post, Streitkräfte, Kfz-Anhänger; bis einschließlich 1971 ohne, ab 1972 incl. stillgelegter Fahrzeuge; Stand jeweils 31.12.

²⁾ ab 1977 incl. Kleinkrafträder

15.8 Fremdenverkehr ¹⁾

Jahr	Betten ²⁾		Ankünfte			Übernachtungen			Bettenbelegung ³⁾		
	insges.	in Hotels	insges.	aus dem Ausland	in Hotels	insges.	aus dem Ausland	in Hotels	insges.	in Hotels	in Gasthöfen
1955	1.108	.	115.169	7.448	.	171.720	11.132
1956	1.108	.	129.014	8.976	.	181.788	11.940
1957	1.169	.	127.040	9.719	.	185.910	12.871
1958	1.242	.	128.492	10.215	.	191.521	13.576
1959	1.281	.	129.435	11.538	.	195.636	15.146
1960	1.271	.	127.059	12.480	.	196.068	19.007
1961	1.271	.	136.104	11.720	.	198.565	18.590
1962	1.277	.	136.849	12.710	.	199.066	19.219
1963	1.277	.	122.629	14.143	.	194.352	20.285
1964	1.277	.	130.159	17.949	.	204.592	26.443
1965	1.291	.	129.983	16.393	.	199.633	21.066
1966	1.277	.	121.069	16.146	.	171.720	21.385
1967	1.277	.	127.567	15.208	.	179.466	20.519
1968	1.228	.	138.949	13.738	.	205.615	18.605
1969	1.321	.	141.538	17.104	.	228.489	28.126
1970	1.320	.	129.026	14.236	.	224.249	25.969
1971	1.320	.	138.980	17.802	.	222.594	28.908
1972	.	.	127.548	16.290	.	211.588	28.931
1973	.	.	125.030	15.020	.	211.065	24.857
1974	.	.	.	14.549	.	.	20.956
1975	.	.	.	14.818	.	.	22.597
1976	.	.	.	15.196	.	.	24.333
1977	.	.	132.821	22.174	105.161	225.440	28.256	163.328	.	.	.
1978	.	.	140.300	21.892	112.875	226.340	.	182.077	.	.	.
1979	.	.	154.030	21.807	123.412	280.994	.	209.094	.	.	.
1980	.	.	163.040	24.098	130.725	287.849	.	215.136	.	.	.
1981	1.873	1.453	164.176	24.000	139.750	293.573	41.436	230.244	43,7	43,7	.
1982	1.919	1.450	159.539	27.889	135.662	283.832	48.027	221.923	41,6	42,5	32,5
1983	1.924	1.459	158.621	29.754	135.944	267.838	46.563	213.963	39,0	40,5	30,6
1984	1.894	1.491	156.810	30.777	136.692	263.700	49.581	217.326	38,5	40,1	29,6
1985	1.958	1.521	160.503	31.145	136.736	270.530	51.540	219.363	38,5	40,0	33,3
1986	2.157	1.687	176.033	33.015	148.931	309.012	60.187	250.546	39,9	41,2	33,8
1987	2.411	1.941	192.121	35.395	165.135	324.392	58.711	268.606	37,2	38,3	32,6
1988	2.561	2.102	207.219	37.848	179.487	358.905	62.791	298.056	38,7	39,1	37,1
1989	2.833	2.381	233.575	49.416	205.664	403.057	81.849	342.535	39,5	39,6	39,9
1990	2.964	2.499	257.383	60.385	226.240	461.284	103.581	390.363	43,3	43,1	47,8
1991	2.913	2.450	260.672	60.785	230.868	461.792	98.381	392.671	44,3	44,1	44,6
1992	3.002	2.466	249.288	57.092	220.609	455.392	96.277	383.694	43,3	43,1	39,3
1993	3.174	2.614	244.395	48.842	214.245	453.919	87.055	381.683	40,2	40,3	36,0
1994	3.354	2.774	239.334	51.551	207.622	456.791	91.943	383.655	37,9	38,2	33,4
1995	3.650	3.106	251.084	53.571	220.092	485.041	98.049	416.086	38,4	38,8	32,2
1996	4.165	3.641	262.604	53.248	231.510	491.566	92.558	424.717	32,6	32,1	30,6
1997	4.314	3.796	278.731	64.049	249.781	505.918	108.868	446.769	32,4	32,6	23,9
1998	4.387	3.894	311.451	70.352	283.125	561.073	122.068	501.097	35,2	35,5	28,7
1999	4.434	3.960	326.528	74.666	296.437	585.203	138.889	521.760	36,3	36,3	31,7

¹⁾ in Beherbergungsbetrieben mit mehr als 8 Gästebetten

²⁾ Jahresdurchschnitt

³⁾ (Übernachtungen x 100) / (Betten x Tage des Berichtszeitraums)

Quelle: Fremdenverkehrsstatistik der Stadt Regensburg

15.9 Krankenhauswesen ¹⁾

Jahr	Planbetten insgesamt	Krankenhauspersonal					Krankenhausversorgung ²⁾			
		Ärzte	Pflege- dienst	med. - techn. Dienst	Versor- gungs- dienst ³⁾	Ver- waltungs- dienst	Patienten	Pflegetage (in 1000)	Auslastung in % ⁴⁾	durch- schnittl. Verweil- dauer in Tagen ⁵⁾
1977	3.526	183	680	131	650	.	39.236	597	83	15
1978	3.500
1979	3.327
1980	3.286	197	797	136	658	.	41.845	570	82	14
1981	3.252
1982	3.220
1983	2.939	204	776	141	600	.	41.933	540	83	13
1984	2.887	230	739	211	668	.	41.198	519	84	13
1985	2.887	233	782	169	638	.	42.671	516	82	12
1986	2.847	243	807	159	645	.	46.975	515	81	11
1987	2.802	233	822	139	645	.	48.492	508	79	10
1988	2.793	250	831	171	614	.	47.284	505	79	11
1989	2.655	256	898	170	545	.	46.684	503	83	11
1990	.	265	916	165	547	.	46.758	507	84	11
1991	2.324	280	957	242	458	.	52.179	774	80	15
1992	2.267	555	55.973	784	86	14
1993	2.442	545	947	613	326	250	68.004	842	86	12
1994	2.506	655	1.288	808	426	280	69.713	865	87	12
1995	2.514	750	1.827	839	458	362	73.346	851	86	12
1996	2.471	755	1.913	959	450	389	74.525	826	87	11
1997	2.460	813	1.968	915	461	386	76.859	766	85	10
1998	2.596	877	2.207	1.325	457	444	83.180	788	85	10
1999	2.696	950	2.135	1.173	365	438	88.078	812	83	9

¹⁾ ab 01.06.1992 Klinikum der Universität Regensburg in Betrieb

²⁾ bis 1990 Akutkrankenhäuser; ab 1991 Plankrankenhäuser

³⁾ bis einschl. 1991 incl. Verwaltungsdienst

⁴⁾ (Pflegetage x 100) : (Betten x Tage des Berichtszeitraums)

⁵⁾ Pflegetage : Patienten



15.10 Schüler an den Volksschulen, Realschulen und Gymnasien

Jahr	Volksschulen			Realschulen			Gymnasien		
	Schüler am 01.10.								
	insgesamt	davon		insgesamt	davon		insgesamt	davon	
		männlich	weiblich		männlich	weiblich		männlich	weiblich
1961	10.965	5.517	5.448	2.605	1.332	1.273	3.909	2.644	1.265
1962	10.902	5.488	5.414	2.660	1.340	1.320	3.975	2.664	1.311
1963	10.729	5.345	5.384	2.768	1.439	1.329	4.031	2.734	1.297
1964	10.885	5.484	5.401	2.827	1.455	1.372	4.185	2.796	1.389
1965	10.781	5.404	5.377	2.917	1.511	1.406	4.395	2.911	1.484
1966	10.715	5.396	5.319	2.087	1.124	963	4.799	3.184	1.615
1967	10.158	5.065	5.093	2.122	1.038	1.084	5.003	3.295	1.708
1968	10.292	5.137	5.155	2.254	1.056	1.198	5.310	3.461	1.849
1969	11.131	5.570	5.561	2.301	1.037	1.264	5.598	3.612	1.986
1970	11.174	5.599	5.575	2.358	1.092	1.266	5.866	3.713	2.153
1971	11.133	5.592	5.541	2.511	1.180	1.331	6.269	3.861	2.408
1972	11.037	5.579	5.458	2.416	1.086	1.330	6.555	3.953	2.602
1973	11.031	5.633	5.398	2.343	997	1.346	6.801	3.979	2.822
1974	11.003	5.618	5.385	2.365	988	1.377	6.890	3.989	2.901
1975	10.571	5.400	5.171	2.326	988	1.338	6.938	3.977	2.961
1976	10.142	5.170	4.972	2.296	956	1.340	6.863	3.925	2.938
1977	9.665	4.914	4.751	2.296	969	1.327	7.081	4.077	3.004
1978	9.090	4.483	4.607	2.303	964	1.339	7.031	4.013	3.018
1979	8.058	4.128	3.930	2.333	970	1.363	7.030	3.272	3.758
1980	7.474	3.840	3.634	2.299	978	1.321	6.877	3.778	3.099
1981	6.801	3.525	3.276	2.355	987	1.368	6.680	3.669	3.011
1982	6.471	3.354	3.117	2.334	969	1.365	6.448	3.545	2.903
1983	6.082	3.184	2.898	2.233	945	1.288	6.167	3.391	2.776
1984	5.786	3.048	2.738	2.112	859	1.253	5.866	3.202	2.664
1985	5.428	2.810	2.618	1.908	777	1.131	5.643	3.054	2.589
1986	5.246	2.675	2.571	1.781	741	1.040	5.447	2.948	2.499
1987	5.173	2.666	2.507	1.697	672	1.025	5.253	2.832	2.421
1988	5.274	2.659	2.615	1.608	654	954	5.162	2.775	2.387
1989	5.385	2.720	2.665	1.596	619	977	5.220	2.768	2.452
1990	5.576	2.794	2.782	1.565	606	959	5.293	2.783	2.510
1991	5.652	2.884	2.768	1.545	577	968	5.506	2.878	2.628
1992	5.653	2.921	2.732	1.646	636	1.010	5.647	2.936	2.711
1993	5.803	2.967	2.836	1.692	671	1.021	5.795	2.977	2.818
1994	5.976	3.092	2.884	1.828	745	1.083	5.958	3.004	2.954
1995	6.177	3.186	2.991	1.923	788	1.135	6.012	3.001	3.011
1996	6.353	3.273	3.080	2.054	858	1.196	6.162	3.059	3.103
1997	6.447	3.339	3.108	2.146	895	1.251	6.278	3.066	3.212
1998	6.609	3.437	3.172	2.236	946	1.290	6.342	3.060	3.282
1999	6.639	3.500	3.139

15.11 Städtische Ver- und Entsorgung



Jahr	Versorgung			Müllentsorgung				
	Gasversorgung in Mio. kWh ¹⁾	Wasserversorgung in Mio m ³	Stromversorgung in Mio. kWh ²⁾	angeschl. Einwohner (in 1000)	Müllmenge (in 1000 t)	Müllentleerungen insgesamt	60 - 240 Ltr. Tonnen	1,1 m ³ Großbeh.
1961	13,0	6,7	114,6	118	35	.	.	.
1962	13,6	7,2	130,0	119	33	.	.	.
1963	14,7	7,6	142,6	120	29	.	.	.
1964	15,7	8,1	156,2	122	29	.	.	.
1965	18,3	7,7	171,5	123	30	.	.	.
1966	18,8	8,6	186,1	123	30	.	.	.
1967	20,0	8,7	200,9	124	35	.	.	.
1968	21,7	8,7	221,7	124	45	.	.	.
1969	26,3	9,2	246,2	129	45	.	.	.
1970	30,7	9,5	268,6	131	47	.	.	.
1971	35,3	9,6	297,2	132	50	.	.	.
1972	43,2	10,0	340,2	132	53	.	.	.
1973	56,9	10,8	360,5	134	50	.	.	.
1974	33,8	10,9	383,2	133	50	.	.	.
1975	42,9	11,1	393,7	132	50	.	.	.
1976	63,7	11,9	535,9	130	50	.	.	.
1977	846,2	10,6	542,3	134	.	31.287	29.856	1.431
1978	1.050,8	10,4	570,8	133	.	31.727	30.023	1.704
1979	1.052,3	10,8	585,6	135	.	31.595	29.692	1.903
1980	1.153,2	11,0	606,4	135	.	31.482	29.442	2.040
1981	1.161,9	11,0	604,4	135	.	31.599	29.447	2.152
1982	1.212,4	11,1	616,7	134	.	31.848	29.553	2.295
1983	1.619,0	11,2	632,6	129	.	31.792	29.373	2.419
1984	1.709,4	10,8	658,2	129	.	31.770	29.328	2.442
1985	1.790,0	10,7	684,2	129	.	31.871	29.180	2.691
1986	1.711,2	10,8	729,0	129	.	32.029	29.135	2.894
1987	1.770,1	11,0	784,0	129	.	31.875	28.912	2.963
1988	1.720,6	11,2	799,5	129	30	31.802	28.723	3.079
1989	1.859,9	10,6	822,2	130	34	31.580	28.335	3.245
1990	1.907,0	11,1	869,1	131	35	31.062	27.727	3.335
1991	2.029,8	11,3	927,2	133	33	28.305	25.193	3.112
1992	1.821,7	11,2	972,2	137	33	27.406	24.414	2.992
1993	2.036,7	11,1	962,6	139	28	26.755	23.900	2.855
1994	1.981,4	11,3	980,2	140	28	26.023	23.060	2.963
1995	2.197,5	11,0	1.015,5	141	29	26.445	23.490	2.955
1996	2.413,3	10,8	1.032,6	141	29	26.579	23.608	2.971
1997	2.204,9	10,5	1.043,6	141	29	27.223	24.125	3.098
1998	2.281,4	10,7	1.068,1	141	30	27.422	24.276	3.146
1999	2.611,6	10,5	1.074,4	142	30	27.472	24.340	3.132

¹⁾ bis 1976 Angaben in Mio m³; ab 1.10.74 Erdgasversorgung

²⁾ bis einschließlich 1975 Versorgung südlich der Donau durch die Stadtwerke; nördlich durch die OBAG; ab 1977 Versorgung durch die REWAG

Quelle: Geschäftsbericht der Regensburger Energie- u. Wasserversorgungs AG & Co. KG;

Amt für Abfallentsorgung, Straßenreinigung und Fuhrpark der Stadt Regensburg

15.12 Verkehrsunfälle, Brandschutzwesen und Strafbare Handlungen



Jahr	Verkehrsunfälle				Brandschutzwesen		Strafbare Handlungen	
	insgesamt	darunter			Einsätze insgesamt	darunter Brände	insgesamt	darunter Diebstahl
		ohne Personen- schäden	Getötete	Verletzte				
1949	589	.	12	354
1950	848	.	15	493
1951	1.084	484	14	719
1952	1.027	473	8	672
1953	1.137	477	22	796
1954	1.339	573	26	924
1955	1.621	731	14	1.106	.	.	6.571	2.022
1956	1.660	764	29	1.097	.	.	6.918	2.086
1957	1.608	759	21	1.013	.	.	7.496	2.358
1958	1.973	1.099	20	1.062	.	.	6.387	2.301
1959	2.230	1.274	21	1.165	461	158	7.129	2.712
1960	2.788	1.672	15	1.400	479	145	7.181	2.782
1961	2.743	1.810	17	1.152	537	128	6.444	2.301
1962	2.807	2.007	16	956	618	126	6.569	2.486
1963	3.071	2.234	19	1.074	595	117	5.647	2.412
1964	3.252	2.457	26	949	634	128	6.120	2.976
1965	3.164	2.410	21	1.057	758	123	7.181	3.510
1966	3.346	2.562	25	915	592	114	6.483	3.531
1967	3.141	2.299	18	970	706	156	8.207	4.400
1968	3.204	2.445	20	937	608	155	8.612	4.980
1969	3.179	2.404	16	988	625	134	8.686	5.194
1970	3.692	2.818	40	1.114	849	131	8.215	5.015
1971	3.367	2.592	16	985	879	206	7.478	4.822
1972	3.410	2.607	16	1.017	924	198	7.081	4.252
1973	3.199	2.528	21	866	1.029	229	8.063	5.060
1974	3.220	2.481	14	927	1.054	206	10.062	6.661
1975	3.241	2.474	26	955	1.103	205	9.247	6.009
1976	3.517	2.738	18	990	1.173	300	8.663	5.863
1977	3.894	3.005	26	1.159	1.333	190	9.194	6.358
1978	3.776	2.982	17	1.008	1.232	195	9.283	6.326
1979	4.345	3.472	20	1.061	1.442	192	10.316	6.575
1980	4.534	3.621	16	1.180	1.475	212	11.717	7.495
1981	4.360	3.440	20	1.148	1.473	294	12.149	7.285
1982	4.564	3.650	13	1.198	1.470	218	11.100	6.349
1983	4.458	3.461	11	1.259	1.532	216	11.406	6.996
1984	4.552	3.673	12	1.091	1.513	272	11.154	6.736
1985	4.778	3.950	9	992	1.571	209	10.148	6.180
1986	4.668	3.818	13	1.074	1.531	212	10.229	5.958
1987	4.940	4.160	6	930	1.645	204	9.763	5.748
1988	4.809	4.032	3	970	1.809	212	9.561	5.551
1989	4.907	4.030	9	1.094	1.481	202	10.081	5.825
1990	4.671	3.842	4	1.033	¹⁾ 2.160	205	9.711	5.671
1991	4.430	3.683	5	957	1.752	241	12.086	7.137
1992	4.562	3.719	13	2.034	1.700	232	12.471	7.748
1993	4.334	3.565	7	956	1.731	228	12.291	7.598
1994	4.112	3.312	10	1.049	1.736	186	13.002	7.788
1995	4.173	3.381	9	992	1.588	193	13.073	7.396
1996	4.377	3.576	4	1.030	1.525	208	13.436	7.344
1997	4.156	3.407	2	967	1.679	199	13.100	7.372
1998	4.189	3.406	5	1.014	1.520	183	13.130	6.808
1999	4.567	3.755	9	1.038	1.675	220	11.524	5.313

¹⁾ stark erhöht durch Unwetter

15.13 Kommunalfinanzen ¹⁾

Jahr	Steuer- einnahmen insgesamt	darunter							Gewerbe- steuer- umlage (Ausgabe)
		Grundsteuer A	Grundsteuer B	Gewerbe- steuer	Anteil an der Einkommen- steuer ²⁾	Zuschlag zur Grunder- werbsteuer	Hunde- steuer	Umsatz- steuerbe- teiligung	
1977	136.834	79	16.270	71.503	44.528	2.504	177	.	19.698
1978	138.346	95	17.051	71.274	44.697	3.331	162	.	20.954
1979	149.220	94	17.580	80.530	47.379	2.297	157	.	22.657
1980	157.844	138	17.948	83.096	53.928	2.499	163	.	17.136
1981	160.104	129	19.009	83.434	54.832	2.419	251	.	16.867
1982	158.280	133	19.777	86.304	49.488	2.379	247	.	15.950
1983	142.478	133	20.814	69.019	51.148	1.085	277	.	11.571
1984	149.955	131	21.552	74.321	53.149	552	250	.	9.782
1985	168.692	135	23.323	91.043	53.358	593	237	.	11.890
1986	172.309	141	22.508	92.709	55.781	930	238	.	12.014
1987	174.147	140	23.789	89.858	59.467	665	227	.	10.305
1988	179.534	137	24.143	93.328	61.331	378	215	.	12.600
1989	187.192	138	24.685	96.610	65.195	359	204	.	13.169
1990	195.701	131	25.361	106.746	62.859	361	242	.	13.311
1991	214.414	129	27.364	114.452	71.589	661	218	.	17.182
1992	216.090	135	28.236	108.068	79.278	165	208	.	15.761
1993	252.475	124	29.451	142.846	79.694	161	198	.	10.903
1994	247.218	134	29.650	136.252	80.933	24	225	.	17.522
1995	239.298	131	33.056	127.812	78.094	.	205	.	23.712
1996	241.748	125	33.142	133.931	74.342	.	208	.	23.350
1997	298.555	124	35.432	185.403	77.367	.	230	.	30.300
1998	286.289	118	36.807	151.555	83.063	.	222	14.523	32.900
1999	285.751	129	39.440	142.305	88.248	.	209	15.420	28.193

¹⁾ alle Angaben in 1000 DM

²⁾ ab 1997 incl. Einkommensteuerersatzleistungen

Karten und Abbildungen

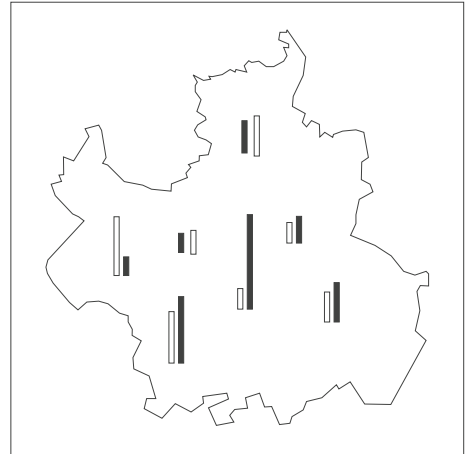

Geburten und Sterbefälle in den Stadtbezirken

01.01.1995 bis 31.12.1999

Gesamtstadt:

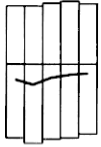

1 cm $\hat{=}$ 1 500 Geburten
oder Sterbefälle

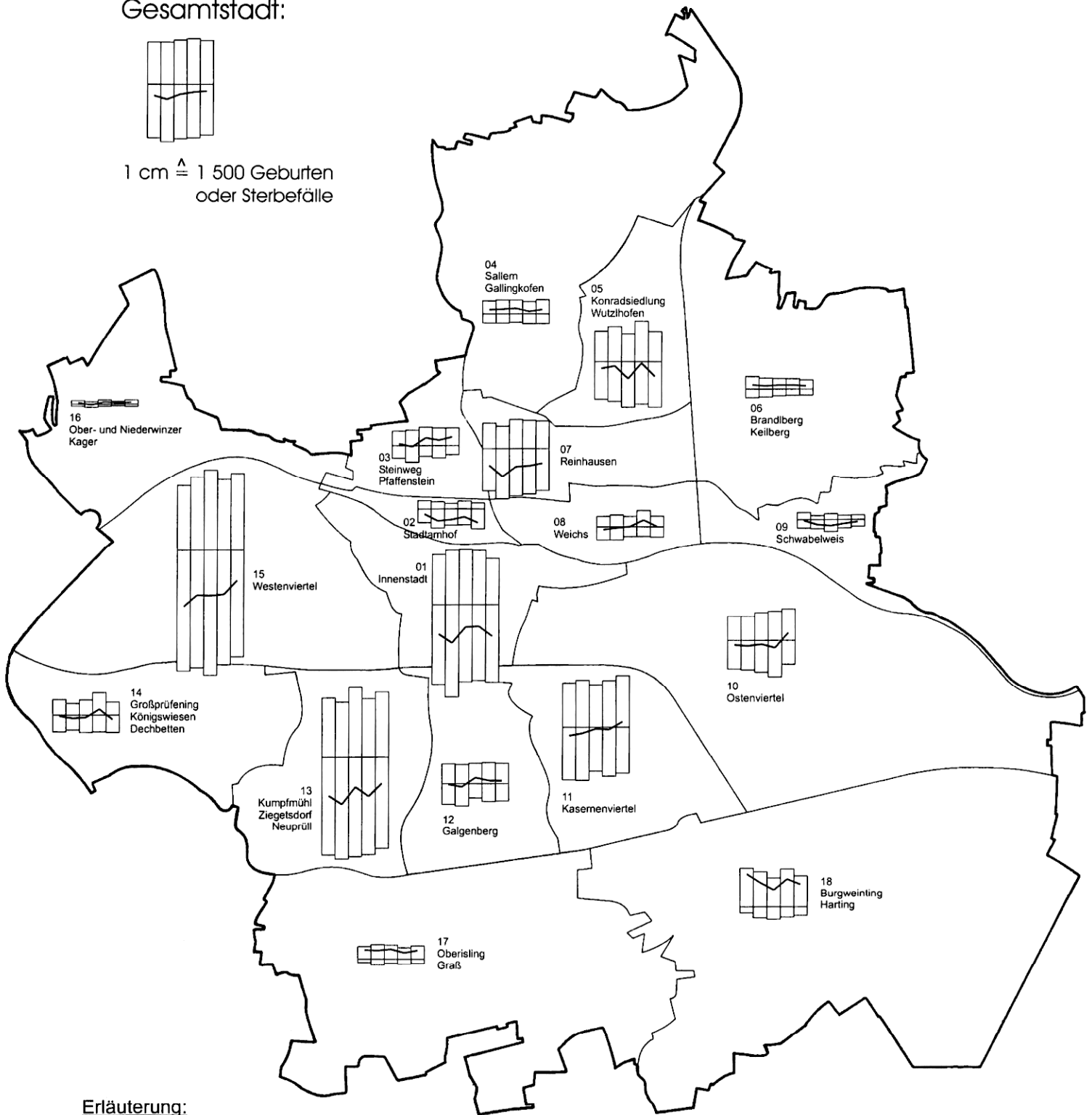

Erläuterung:

1995 1999



Geburten
natürlicher Saldo
Sterbefälle

1 cm $\hat{=}$ 150 Geburten oder Sterbefälle

Zu- und Wegzüge in den Stadtbezirken

01.01.1995 bis 31.12.1999

Gesamtstadt:



1 cm $\hat{=}$ 15 000 Zu- oder Wegzüge

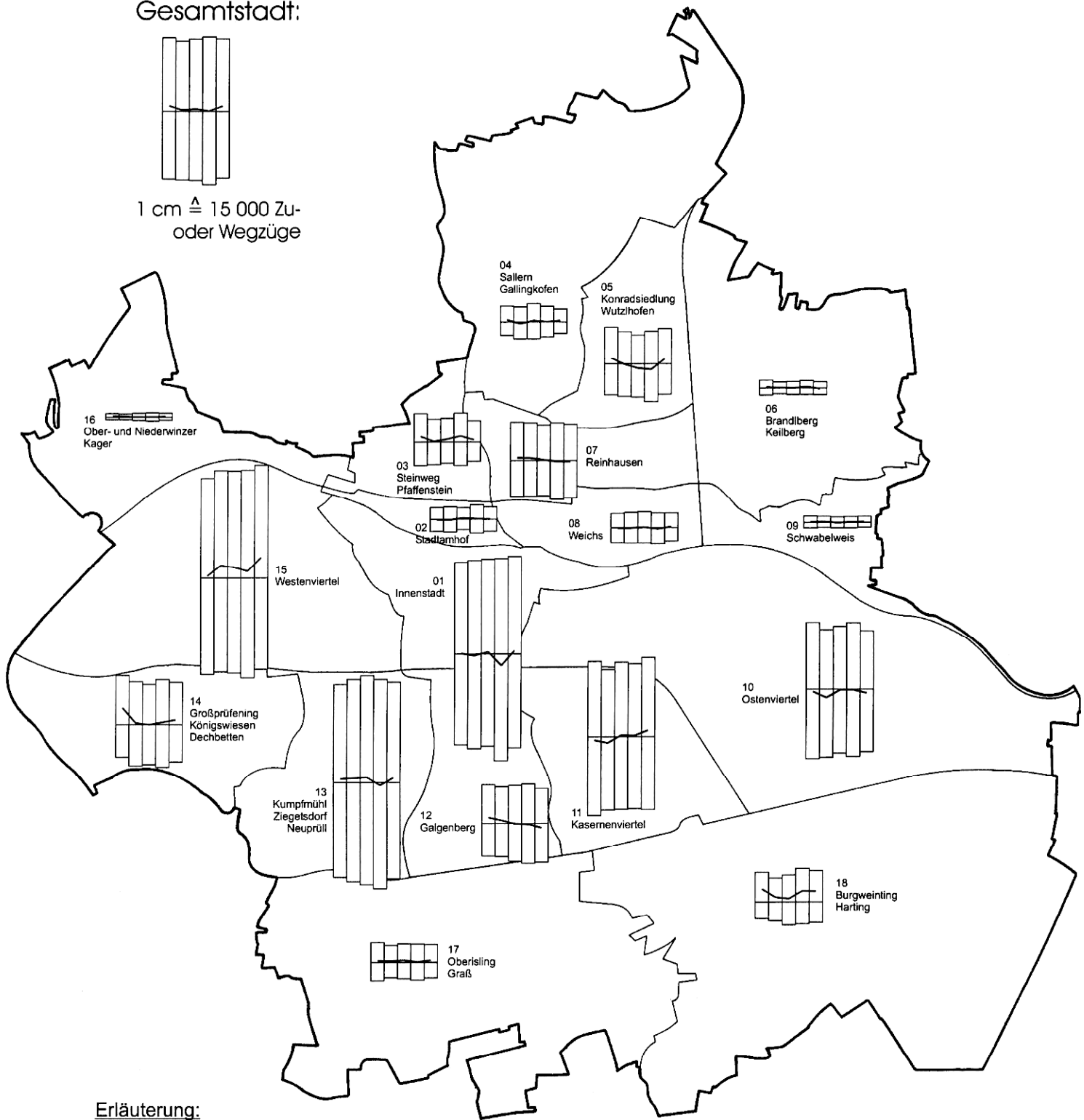

Erläuterung:

1995 1999



Zuzüge
Wanderungssaldo
Wegzüge

1 cm $\hat{=}$ 1 500 Zu- oder Wegzüge

Bevölkerungsentwicklung in den Stadtbezirken

01.01.1995 bis 31.12.1999

Gesamtstadt:

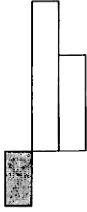

1 cm $\hat{=}$ 2 000 Personen

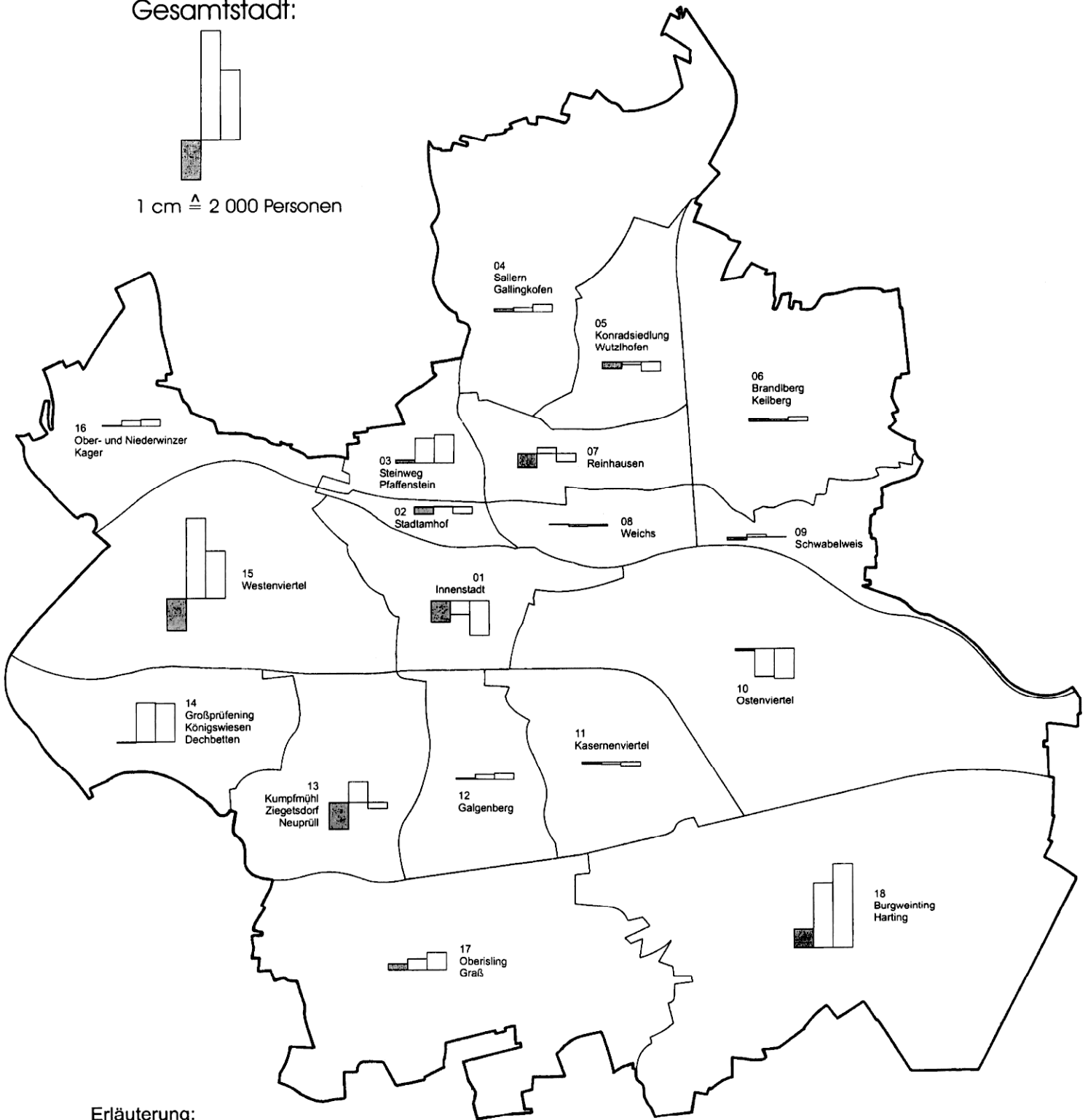

Erläuterung:

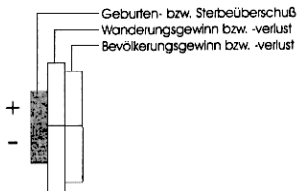

1 cm $\hat{=}$ 1 000 Personen

Altersaufbau der Bevölkerung am 31.12.1999

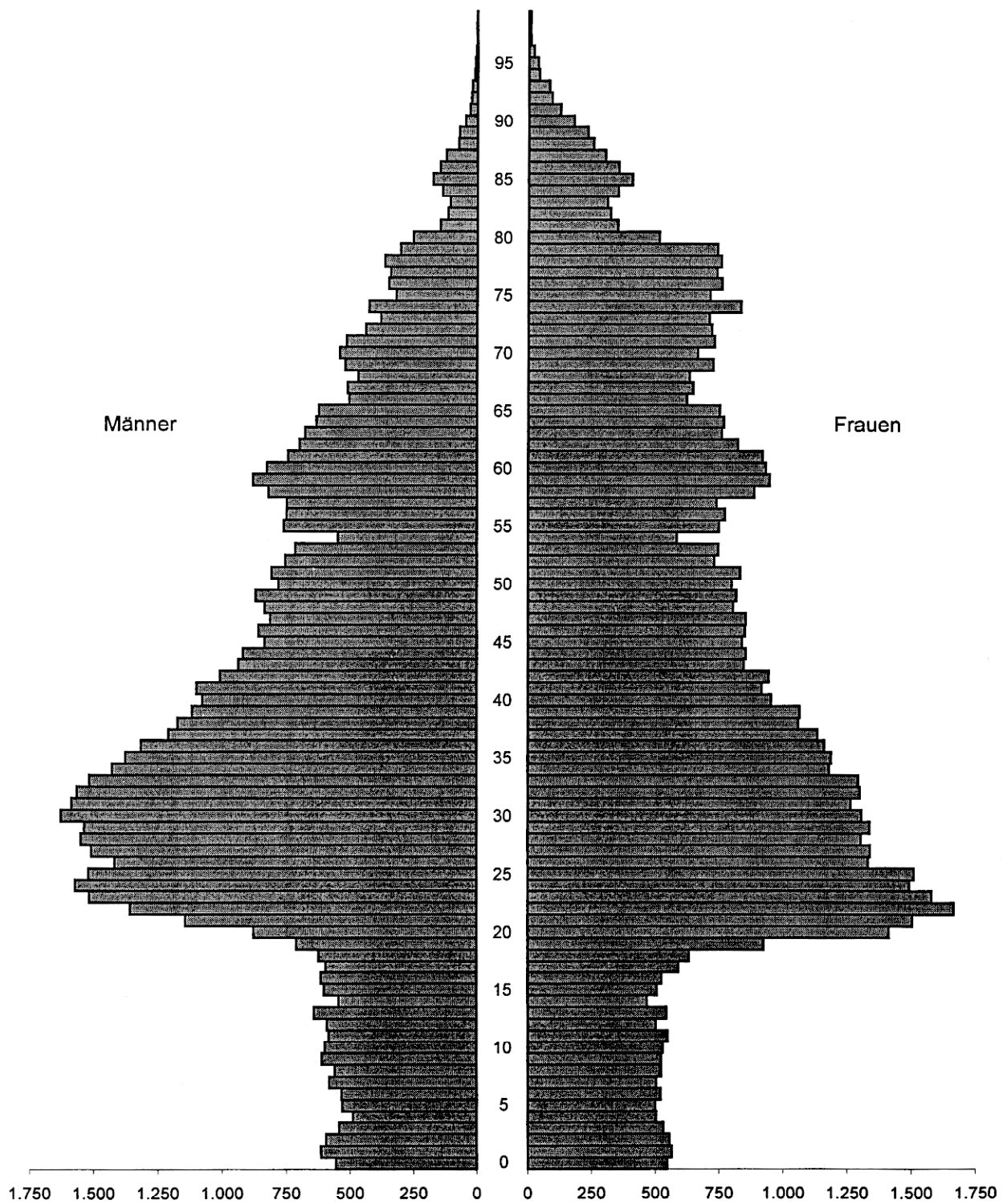

Quelle: Bevölkerungsstatistik der Stadt Regensburg

Stichwortverzeichnis

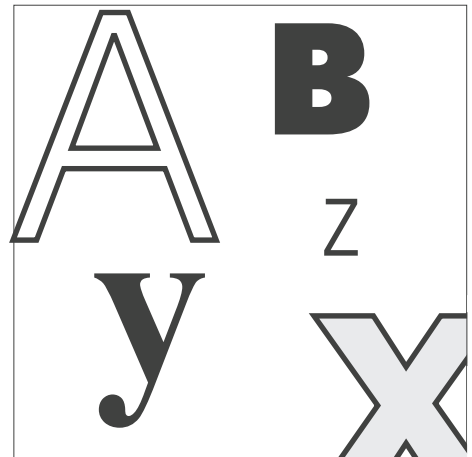

Abendgymnasium	8.3	- sozialversicherungspflichtig Beschäftigte	4.1, 15.4
Abendrealschule	8.3	- Umzüge nach Stadtbezirken	2.24
Abgang an Wohngebäuden, Wohnungen, Wohnräumen	3.3	- Wanderungsbewegung	2.21
Abwasser	5.10	Auslandsgäste	6.5
Allgemeinbildende Schulen	8.2	- im Städtevergleich	13.5
- langfristige Zeitreihe	15.10	- langfristige Zeitreihe	15.8
Allgemeine Geographische Angaben	1.1	- Übernachtungen	6.6
Altenheime	7.16	Auslandsumsätze im Verarbeitenden Gewerbe	4.6
Altersgruppen		Auspendler	4.16
- der ausländischen Bevölkerung	2.10	Außerschulische Bildungseinrichtungen	8.10, 8.11
- der deutschen Bevölkerung	2.10	Ausweise	10.1
Altersruhegeld, Anträge	7.17		
Altersstruktur		Baufertigstellungen	
- der Bevölkerung	2.9 ff.	- im Städtevergleich	13.4
- der Bevölkerung im überregionalen Vergleich	14.2	- im überregionalen Vergleich	14.9
- der Ehescheidenden	2.15	- nach Stadtbezirken	12 ff.
- der Eheschließenden	2.14	- Wohn- und Nichtwohngebäude	3.5
- der Gestorbenen	2.18	- Wohngebäude (Bauherren)	3.4
- nach besonderen Altersgruppen	2.11	Bauflächen nach dem Flächennutzungsplan	1.6
Altglascontainer	9.2, 9.3	Baugenehmigungen	3.2
Altpapiercontainer	9.3	- im Städtevergleich	13.4
Amtspflegschaften	7.8	Baugewerbe, sozialversicherungspflichtig Beschäftigte	4.1
Amtsvormundschaften	7.8	- langfristige Zeitreihe	15.5
Angestellte, Bruttomonatsverdienste	5.5	- im überregionalen Vergleich	14.7
Ankünfte im Fremdenverkehr	6.5	Bauhauptgewerbe	4.8
- langfristige Zeitreihe	15.8	Bauherren (fertiggestellte Wohngebäude)	3.4
Anspruchseinbürgerungen	2.25	Baukosten, veranschlagte	3.4, 3.5
Anwohnerparkplätze	10.7	Baumaßnahmen an bestehenden Gebäuden	
Anzeigen, Lebensmittelüberwachung	10.1	- Fertigstellungen	3.5
Arbeiter, Bruttostundenverdienste	5.4	- Genehmigungen	3.2
Arbeitnehmer, sozialversicherungspflichtige	4.1	Bauüberhang	3.6
- im überregionalen Vergleich	14.7	Bauwerke, Höhe	1.1
- langfristige Zeitreihe	15.4, 15.5	Beerdigungen auf Friedhöfen	10.9
Arbeitslose	4.12 ff.	Beherbergungsbetriebe	6.5
- im Städtevergleich	13.5	- langfristige Zeitreihe	15.8
- im überregionalen Vergleich	14.10	Beherbergungswesen	6.5 ff.
- langfristige Zeitreihe	15.3	- langfristige Zeitreihe	15.8
- nach ausgewählten Berufsgruppen	4.13	Behinderte	7.9
- nach Stadtbezirken	12 ff.	Beistandschaften	7.8
Arbeitslosenquote	4.12	Berufe im Gesundheitswesen	7.3 ff.
- im Städtevergleich	13.5	Berufsaufbauschulen	8.3
- im überregionalen Vergleich	14.10	Berufsfachschulen	8.4
- langfristige Zeitreihe	15.3	Berufsoberschulen	8.5
Arbeitsmarkt	4.12 ff.	Berufsschulen	8.4
- im Städtevergleich	13.5	Berufsschulpflichtige	2.11
- langfristige Zeitreihe	15.3	Beschäftigte	
Arbeitsstunden		- im Bauhauptgewerbe	4.8
- im Bauhauptgewerbe	4.8	- im Öffentlichen Dienst	4.17
- im Verarbeitenden Gewerbe	4.7	- im Städtevergleich	13.5
Arbeitsvermittlung	4.15	- im Verarbeitenden Gewerbe	4.3
Archive	8.14	- in der Stadtverwaltung	11.7
Ärzte	7.4	- mit Kurzarbeit	4.15
- im Krankenhaus, langfristige Zeitreihe	15.9	- sozialversicherungspflichtige	4.1
Asylwesen	2.26	- sozialversicherungspflichtige im überregionalen Vergleich	14.7
Aufführungen an Städtischen Bühnen	8.12	- sozialversicherungspflichtige langfristige Zeitreihe	15.4, 15.5
Auftragseingänge im Bauhauptgewerbe	4.8	Besenverbrauch	5.9
Ausgaben		Bestand	
- der Kriegsopferfürsorge	7.14	- an Arbeitslosen	4.12, 15.3
- für Gesamthaushalt	11.1	- an Fremdenbetten	6.5, 15.8
- für Personal, städtisch	11.1	- an Kraftfahrzeugen	6.3, 15.7
- für Sozialhilfe	7.10	- an Wohngebäuden, Wohnungen, Wohnräumen	3.1, 3.3
- für Wohngeld	7.15	Bestattungswesen	10.8, 10.9
- im Verwaltungs- und Vermögenshaushalt	11.5	Besucher der Städtischen Bühnen	8.12
Ausgliederung von Gemeindeteilen	1.3, 2.2	Betriebe	
Ausländer im Städtevergleich	13.1	- im Bauhauptgewerbe	4.8
- im überregionalen Vergleich	14.1	- im Verarbeitenden Gewerbe	4.2
- langfristige Zeitreihe	15.2		
- nach Altersgruppen, Geschlecht	2.10		
- nach Staatsangehörigkeit	2.12		

- in der Land- und Forstwirtschaft	5.7	- Bevölkerung	1.7
- mit Kurzarbeit	4.15	- Bevölkerungsentwicklung	2.6
Betriebsfläche	1.5	- Bevölkerungsstand	2.5
Bettenauslastung		- Eingemeindung	1.3, 2.2
- in Beherbergungsbetrieben	6.5, 15.8	- Stadtbezirksausdehnung	1.2
- in Krankenhäusern	7.3, 15.9	Container	9.2, 9.3
Bettenzahl		Dechbetten, Stadtbezirk 14	
- in Beherbergungsbetrieben	6.5, 15.8	- Ausgliederung	1.3, 2.2
- in Krankenhäusern	7.2, 7.3, 15.9	- Bevölkerung	1.7
Bevölkerung		- Bevölkerungsentwicklung	2.6
- nach Altersgruppen	2.10, 2.11	- Bevölkerungsstand	2.5
- nach Altersjahren	2.9 ff.	- Eingemeindung	1.3, 2.2
- nach Familienstand	2.8	- Stadtbezirksausdehnung	1.2
- nach Geschlecht	2.10	Demonstrationen, Anmeldungen	10.1
- nach Religionszugehörigkeit	2.7	Deutsche nach Altersgruppen und Geschlecht	2.10
Bevölkerungsbewegung	2.13	Diebstahl	10.2
- im Städtevergleich	13.1	- langfristige Zeitreihe	15.12
- nach Stadtbezirken (natürlicher Saldo)	12 ff.	Dienstleistungen	
Bevölkerungsdichte	1.7, 12 ff.	- Preismeßzahlen	5.2
- im Städtevergleich	13.1	- sozialversicherungspflichtig Beschäftigte	4.1, 14.7, 15.5
- im überregionalen Vergleich	14.1	Donau, Länge im Stadtgebiet	1.1
Bevölkerungsentwicklung		Donaupiegel Eiserne Brücke	1.13
- im Jahresverlauf	2.4	Donaupiegel Schwabelweis	1.14
- im Städtevergleich	13.2	Duales System (DSD)	9.2
- nach Stadtbezirken	2.6	Ehescheidungen	2.15
- langfristige Zeitreihe	2.1, 15.2	- langfristige Zeitreihe	15.2
- Saldo	2.3	Eheschließungen	
Bevölkerungssaldo nach Stadtbezirken	12 ff.	- im überregionalen Vergleich	14.4
Bevölkerungsstand		- langfristige Zeitreihe	15.2
- im Städtevergleich	13.1	- nach dem Wohnortsprinzip	2.13, 2.14
- im überregionalen Vergleich	14.1, 14.3	Einbürgerungen	2.25
- nach Stadtbezirken	1.7, 2.5, 12 ff.	Eingemeindungen	1.3, 2.2
- langfristige Zeitreihe	2.1	Eingliederungshilfe für Behinderte	7.10
Bevölkerungsstruktur		Einkommensteueranteil	11.2
- der Bevölkerung	2.9 ff.	- im Städtevergleich	13.6
- der Ehescheidenden	2.15	- langfristige Zeitreihe	15.13
- der Eheschließenden	2.14	Einnahmen	
- der Gestorbenen	2.18	- aus Steuern	11.2, 15.13
- im überregionalen Vergleich	14.1	- der Sozialhilfe	7.10
- nach besonderen Altersgruppen	2.11	- im Gesamthaushalt	11.1
Bewölkung	1.11	- im Verwaltungs- und Vermögenshaushalt	11.4
- langfristige Zeitreihe	15.1	Einpendler	4.16
Bezirksumlagen	11.2	Einsätze der Feuerwehr	10.6
Bibliotheken	8.15	- langfristige Zeitreihe	15.12
Bildungseinrichtungen		Einwohner	
- außerschulische	8.10, 8.11	- nach Altersgruppen, Geschlecht	2.10
- schulische	8.2 ff.	- nach Altersjahren	2.9 ff.
Binnenschiffsverkehr	6.2	- nach besonderen Altersgruppen	2.11
Bodennutzung	1.5, 1.6	- nach Familienstand	2.8
Brandlberg, Stadtbezirk 6		- nach Religionszugehörigkeit	2.7
- Bevölkerung	1.7	- nach Stadtbezirken	1.7, 2.5, 12 ff.
- Bevölkerungsentwicklung	2.6	Einzelhandelspreise, Preismeßzahlen	5.3
- Bevölkerungsstand	2.5	Eistage	1.12
- Eingemeindung	1.3, 2.2	Empfänger	
- Stadtbezirksausdehnung	1.2	- der Kriegsopferfürsorge	7.14
Brandschutzwesen	10.6	- von Sozialhilfe	7.11 ff.
- langfristige Zeitreihe	15.12	- von Wohngeld	7.15
Brücken	1.1	Energie, Wasser, Bergbau	
Bruttogehaltsummen		- im überregionalen Vergleich	14.7
- im Bauhauptgewerbe	4.8	- langfristige Zeitreihe	15.5
- im Verarbeitenden Gewerbe	4.4	- sozialversicherungspflichtig Beschäftigte	4.1
Bruttoinlandsprodukt (BIP)	4.9	Energieversorgung	5.6
Bruttolohnsummen		- langfristige Zeitreihe	15.11
- im Bauhauptgewerbe	4.8	Entsorgungswesen	5.9, 9 ff.
- im Verarbeitenden Gewerbe	4.4	- langfristige Zeitreihe	15.11
Bruttoverdienste (Industrie)	5.4, 5.5	Entwicklung des Stadtgebietes	1.3
Bruttowertschöpfung (BWS)	4.9		
Büchereien	8.15		
Bühnen, Städtische	8.12, 8.13		
Burgweinting, Stadtbezirk 18			
- Ausgliederung	1.3, 2.2		

Entzug des Sorgerechts	7.8	Gebietskörperschaften,	
Erdbestattungen	10.8, 10.9	sozialversicherungspflichtig Beschäftigte	4.1
Erholungsfläche	1.5	- langfristige Zeitreihe	15.5
Erkrankungen an meldepflichtigen übertragbaren Krankheiten	7.1	- im überregionalen Vergleich	14.7
Ermessenseinbürgerungen	2.25	Geburten	2.3, 2.13
Erwachsenenbildung	8.10, 8.11	- im Städtevergleich	13.2
Erwerbsfähige	2.11	- im überregionalen Vergleich	14.5
Erziehungsrente, Anträge	7.17	- langfristige Zeitreihe	15.2
		- nach Alter und Staatsangehörigkeit der Mutter	2.17
Fachakademien	8.5	- nach der Geburtenfolge	2.17
Fachhochschule	8.7	- nach Ehelichkeit	2.16
Fachoberschule	8.5	- nach Staatsangehörigkeit	2.13, 2.16, 2.17
Fachschulen	8.5	- nach Stadtbezirken	12 ff.
Fahrkarten		- von ortsfremden Müttern	2.16
(öffentlicher Personennahverkehr)	6.1	Geburten- bzw. Sterbefallüberschuß	
- langfristige Zeitreihe	15.7	- im Städtevergleich	13.2
Familienstand		- nach Staatsangehörigkeit	2.13
- der Bevölkerung	2.8	Gehälter	
- der Eheschließenden	2.14	- der Angestellten (Industrie)	5.5
- der Gestorbenen	2.18	- der Arbeiter (Industrie)	5.4
Fertiggestellte Wohngebäude		Gemarkungen	1.4
nach Bauherren	3.4	Gemeindegebiete, abgetretene	1.3
Feuerbestattungen	10.8	Gemeindesteuern	11.2, 11.3
Feuerwehr	10.6	- langfristige Zeitreihe	15.13
- langfristige Zeitreihe	15.12	Geographische Angaben	1.1
Finanzzuweisungen	11.2	Gestorbene	2.3, 2.13
Fischereischeine	10.1	- durch Selbstmorde	2.19
Fläche des Stadtgebiets	1.1	- durch Verkehrsunfälle	10.5, 15.12
Flächen		- im Städtevergleich	13.2
- im Städtevergleich	13.1	- im überregionalen Vergleich	14.6
- im überregionalen Vergleich	14.1	- langfristige Zeitreihe	15.2
- nach der Bodennutzung	1.5, 1.6, 5.7	- nach der ICD-Liste	7.6
- nach Stadtbezirken	1.7, 12 ff.	- nach Familienstand, Geschlecht, Alter	2.18
Flüsse	1.1, 1.13 ff.	- nach Religionszugehörigkeit	2.18
Fortzüge	2.3, 2.13	- nach Staatsangehörigkeit	2.13
- im Städtevergleich	13.3	- nach Stadtbezirken	12 ff.
- langfristige Zeitreihe	15.2	- Ortsfremde	2.18
- nach Altersgruppen, Familienstand und Geschlecht	2.21	Gesundheitswesen	7.1 ff.
- nach Staatsangehörigkeit	2.13, 2.21	- langfristige Zeitreihe	15.9
- nach Stadtbezirken	12 ff.	Gewässer	1.1
- nach Zielgebieten	2.20	Gewerbe	
Fremdenbetten	6.5	- abmeldungen	4.10
- langfristige Zeitreihe	15.8	- anmeldungen	4.10
Fremdenverkehr	6.5 ff.	- betriebsüberprüfungen (Lebensmittelüberwachung)	10.1
- im Städtevergleich	13.5	- erlaubnisse	10.1
- langfristige Zeitreihe	15.8	Gewerbemüll	9.1
Friedhöfe und Krematorien	10.8, 10.9	Gewerbesteuer	11.2, 11.3
Friedhöfe, Beerdigungen	10.9	- im Städtevergleich	13.6
Friedhöfe, größte	1.1	- langfristige Zeitreihe	15.13
Frosttage	1.12	Gewerbsteuerumlage	11.2
- langfristige Zeitreihe	15.1	- langfristige Zeitreihe	15.13
		Gewittertage	1.12
		- langfristige Zeitreihe	15.1
		Glas	9.2, 9.3
Galgenberg, Stadtbezirk 12		Graß, Stadtbezirk 17	
- Bevölkerung	1.7	- Ausgliederung	1.3
- Bevölkerungsentwicklung	2.6	- Bevölkerung	1.7
- Bevölkerungsstand	2.5	- Bevölkerungsentwicklung	2.6
- Eingemeindung	1.3, 2.2	- Bevölkerungsstand	2.5
- Stadtbezirksausdehnung	1.2	- Eingemeindung	1.3, 2.2
Gasthöfe	6.5	- Stadtbezirksausdehnung	1.2
Gasversorgung	5.6	Grenzen der Stadtbezirke	1.2
- langfristige Zeitreihe	15.11	Grenzwerte für Luftverunreinigungen	9.6
Gebärfähige Frauen	2.11	Großprüfening, Stadtbezirk 14	
Gebäude, Bauüberhang	3.6	- Ausgliederung	1.3, 2.2
Gebäude- und Freifläche	1.5	- Bevölkerung	1.7
Gebäudearten, Fertigstellungen	3.5	- Bevölkerungsentwicklung	2.6
Gebäudebestand		- Bevölkerungsstand	2.5
- im Städtevergleich	13.4	- Eingemeindung	1.3, 2.2
- im überregionalen Vergleich	14.9		

- Stadtbezirksausdehnung	1.2	Kager, Stadtbezirk 16	
Größte Plätze, Parkanlagen, Friedhöfe	1.1	- Bevölkerung	1.7
Grünflächen nach dem Flächennutzungsplan	1.6	- Bevölkerungsentwicklung	2.6
Grüngut	9.2	- Bevölkerungsstand	2.5
Grüngutsammelstellen	9.3	- Eingemeindung	1.3, 2.2
Grunderwerbsteuer, Zuschlag zur	11.2	- Stadtbezirksausdehnung	1.2
- langfristige Zeitreihe	15.13	Kanalisation	5.10
Grundschulen	8.2	Kartenverkauf der Städtischen Bühnen	8.13
- langfristige Zeitreihe	15.10	Kasernenviertel, Stadtbezirk 11	
Grundsteuer	11.2, 11.3	- Bevölkerung	1.7
- im Städtevergleich	13.6	- Bevölkerungsentwicklung	2.6
- langfristige Zeitreihe	15.13	- Bevölkerungsstand	2.5
Güterumschlag im Hafen	6.2	- Stadtbezirksausdehnung	1.2
Güterverkehr	6.2	Keilberg, Stadtbezirk 6	
Gymnasien	8.2	- Bevölkerung	1.7
- langfristige Zeitreihe	15.10	- Bevölkerungsentwicklung	2.6
		- Bevölkerungsstand	2.5
Hafen	6.2	- Eingemeindung	1.3, 2.2
Handel, sozialversicherungspflichtig		- Stadtbezirksausdehnung	1.2
Beschäftigte	4.1	Kinderausweise	10.1
- im überregionalen Vergleich	14.7	Kinder- und Jugendhilfe	7.7
- langfristige Zeitreihe	15.5	Kindergärten, Kinderhorte	8.1
Harting, Stadtbezirk 18		Kläranlage	5.10
- Ausgliederung	1.3, 2.2	Kleinkinder	2.11
- Bevölkerung	1.7	Klimawerte	1.8 ff.
- Bevölkerungsentwicklung	2.6	- langfristige Zeitreihe	15.1
- Bevölkerungsstand	2.5	Kliniken	7.2
- Eingemeindung	1.3, 2.2	- langfristige Zeitreihe	15.9
- Stadtbezirksausdehnung	1.2	Königswiesen, Stadtbezirk 14	
Hauptschulen	8.2	- Bevölkerung	1.7
Haushalt der Städtischen Bühnen	8.13	- Bevölkerungsentwicklung	2.6
Haushalt, Einnahmen/Ausgaben	11.1, 15.13	- Bevölkerungsstand	2.5
Hausmüll	5.9, 9.1	- Eingemeindung	1.3, 2.2
- langfristige Zeitreihe	15.11	- Stadtbezirksausdehnung	1.2
Hebesätze	11.3	Kohlenmonoxid	9.5, 9.6
Heimplätze in Altenwohnheimen	7.16	Kohlenwasserstoffe	9.5, 9.6
Heitere Tage	1.11	Konkurse	4.11
- langfristige Zeitreihe	15.1	Konradsiedlung, Stadtbezirk 5	
Herkunftsgebiete der Wanderungen	2.20	- Bevölkerung	1.7
Hilfe		- Bevölkerungsentwicklung	2.6
- in besonderen Lebenslagen	7.13	- Bevölkerungsstand	2.5
- zum Lebensunterhalt	7.11, 7.12	- Eingemeindung	1.3, 2.2
- zur Pflege	7.10, 7.13	- Stadtbezirksausdehnung	1.2
Hochschule	8.8, 8.9	Kohlenwasserstoff	9.5, 9.6
Höchste Bauwerke	1.1	Konkurse	4.11
Höchster Punkt des Stadtgebiets	1.1	Konradsiedlung, Stadtbezirk 5	
Hochwassertage	1.13 ff.	- Bevölkerung	1.7
Höhenlagen	1.1	- Bevölkerungsentwicklung	2.6
Hotels	6.5	- Bevölkerungsstand	2.5
- langfristige Zeitreihe	15.8	- Eingemeindung	1.3, 2.2
Hundesteuer	11.2	- Stadtbezirksausdehnung	1.2
- langfristige Zeitreihe	15.13	Konzerte	8.12
ICD-Liste, Todesursachen	7.6	Kraftfahrzeugbesatz	6.3
Immissionsmessungen	9.5	Kraftfahrzeuge	
Indizes der Lebenshaltungskosten	5.1	- im Städtevergleich	13.6
- langfristige Zeitreihe	15.6	- langfristige Zeitreihe	15.7
Individualverkehr	6.3, 6.4	- nach Stadtbezirken	12 ff.
- langfristige Zeitreihe	15.7	- nach dem Beruf, Gewerbe des Halters	6.4
Innenstadt, Stadtbezirk 1		- Bestand	6.3
- Bevölkerung	1.7	Krankenhäuser	7.2
- Bevölkerungsentwicklung	2.6	- langfristige Zeitreihe	15.9
- Bevölkerungsstand	2.5	Krankenhauspersonal	7.3
- Stadtbezirksausdehnung	1.2	- langfristige Zeitreihe	15.9
Interne Pendler	4.16	Krankenhilfe	7.10, 7.13
Jagdscheine	10.1	Krankentransporte	7.18
Jugendherberge	6.5	Krankenversorgung	7.3
Jugendhilfe	7.7	Krankheiten, meldepflichtige übertragbare	7.1
		Kreditinstitute, sozialversicherungspflichtig	
		Beschäftigte	4.1
		- langfristige Zeitreihe	15.5
		- im überregionalen Vergleich	14.7
		Krematorien	10.8
		Kriegsopferfürsorge	7.14
		Kriminalität	10.2, 10.3
		- langfristige Zeitreihe	15.12
		Kumpfmühl, Stadtbezirk 13	
		- Bevölkerung	1.7
		- Bevölkerungsentwicklung	2.6
		- Bevölkerungsstand	2.5

- Eingemeindung	1.3, 2.2	- Bevölkerungsstand	2.5
- Stadtbezirksausdehnung	1.2	- Eingemeindung	1.3, 2.2
Kurse in außerschulischen Bildungseinrichtungen	8.10, 8.11	- Stadtbezirksausdehnung	1.2
Kurzarbeit	4.15	Neuverschuldung	11.6
Kurzzeitparkplätze	10.7	Nichtehelich Geborene	2.16
Lage, geographische	1.1	Nichtwohngebäude	
Land- und Forstwirtschaft, sozialversicherungspflichtig Beschäftigte	4.1	- Fertigstellungen	3.5
- langfristige Zeitreihe	15.5	- Genehmigungen	3.2
- im überregionalen Vergleich	14.7	Niederschlagsmenge	1.10
Landwirtschaftlich genutzte Flächen	5.7	- langfristige Zeitreihe	15.1
Landwirtschaftliche Betriebe	5.7	Notarzteinsätze, Notfalleinsätze	7.18
Landwirtschaftsfläche	1.5, 1.6	Nutzung	
Langfristige Zeitreihen	15 ff.	- der Land- und Forstwirtschaftlichen Flächen	5.7
Langjähriges Mittel		- der Stadfläche	1.5, 1.6
- Luftdruck, Luftfeuchtigkeit	1.9	Ober-/Niederwinzer, Stadtbezirk 16	
- Niederschlagsmenge	1.10	- Ausgliederung	2.2
Langjähriges Mittel, Abweichung		- Bevölkerung	1.7
- Lufttemperatur	1.8	- Bevölkerungsentwicklung	2.6
- Sonnenscheindauer	1.11	- Bevölkerungsstand	2.5
Längste Straßen	1.1	- Eingemeindung	1.3, 2.2
Lastenzuschuß nach dem Wohngeldgesetz	7.15	- Stadtbezirksausdehnung	1.2
Lebendgeborene	2.3, 2.13	Oberisling, Stadtbezirk 17	
- im Städtevergleich	13.2	- Ausgliederung	1.3, 2.2
- im überregionalen Vergleich	14.5	- Bevölkerung	1.7
- langfristige Zeitreihe	15.2	- Bevölkerungsentwicklung	2.6
- nach Alter und Staatsangehörigkeit		- Bevölkerungsstand	2.5
der Mutter	2.17	- Eingemeindung	1.3, 2.2
- nach der Geburtenfolge	2.17	- Stadtbezirksausdehnung	1.2
- nach Ehelichkeit	2.16	Öffentlicher Dienst, Beschäftigte	4.17
- nach Staatsangehörigkeit	2.13, 2.16, 2.17	Offene Stellen	4.12, 4.14
- nach Stadtbezirken	12 ff.	- im Städtevergleich	13.5
- von ortsfremden Müttern	2.16	- im überregionalen Vergleich	14.10
Lebenshaltungskosten (Index)	5.1	- langfristige Zeitreihe	15.3
- langfristige Zeitreihe	15.6	- nach ausgewählten Berufsgruppen	4.14
Lebensmittelüberwachung	10.1	Omnibusse	6.1
Lehrkräfte	8.2 ff.	- langfristige Zeitreihe	15.7
Löhne		ÖPNV	6.1
- der Angestellten (Industrie)	5.5	- langfristige Zeitreihe	15.7
- der Arbeiter (Industrie)	5.4	Ordnungswesen	10.1
Luftdruck	1.9	Organisationen ohne Erwerbscharakter	
Luftfeuchtigkeit	1.9	- im überregionalen Vergleich	14.7
Lufttemperatur	1.8	- langfristige Zeitreihe	15.5
- langfristige Zeitreihe	15.1	- sozialversicherungspflichtig Beschäftigte	4.1
Luftverunreinigung	9.5, 9.6	Ortszeit	1.1
Marktauftrieb (Viehhof)	5.8	Ostenviertel, Stadtbezirk 10	
Medizinische Berufe	7.3 ff.	- Bevölkerung	1.7
Meldepflichtige übertragbare Krankheiten	7.1	- Bevölkerungsentwicklung	2.6
Mietzuschuß	7.15	- Bevölkerungsstand	2.5
Minderjährige	2.11	- Stadtbezirksausdehnung	1.2
Minderjährige Kinder bei Ehescheidungen	2.15	Ozon	9.5, 9.6
Mitglieder in Sportvereinen	8.17	Papierabfall	9.2, 9.3
Motorisierungsgrad	6.3	Parkanlagen, größte	1.1
Müllabfuhr	5.9	Parkplätze	10.7
- langfristige Zeitreihe	15.11	Patienten in Krankenhäusern	7.3
Müllaufkommen	5.9, 9.1	- langfristige Zeitreihe	15.9
- langfristige Zeitreihe	15.11	Pendler	4.16
Naabpegel Heitzenhofen	1.15	Personal	
Nahrungs- und Genußmittel, Preismaßzahlen	5.3	- an Städtischen Bühnen	8.13
Natürlicher Saldo	2.3, 2.13	- bei der Stadtverwaltung	11.7
Nebeltage	1.12	- in Kindergärten/Vorschul. Einrichtungen	8.1
- langfristige Zeitreihe	15.1	- in Krankenhäusern	7.3
Neuprüll, Stadtbezirk 13		Personalausgaben, städtische	11.1
- Ausgliederung	1.3, 2.2	Personalausweise	10.1
- Bevölkerung	1.7	Personennahverkehr	6.1
- Bevölkerungsentwicklung	2.6	- langfristige Zeitreihe	15.7
		Pfaffenstein, Stadtbezirk 3	
		- Ausgliederung	1.7
		- Bevölkerung	2.6
		- Bevölkerungsentwicklung	2.6
		- Bevölkerungsstand	2.5

- Eingemeindung	1.3, 2.2	- langfristige Zeitreihe	15.10
- Stadtbezirksausdehnung	1.2	Schulpflichtige	2.11
Pfaffensteiner Autobahntunnel	1.1	Schulvorbereitende Einrichtungen	8.1
Pflegeerlaubnisse	7.8	Schwabelweis, Stadtbezirk 9	
Pflegepersonal in Krankenhäusern	7.3	- Ausgliederung	1.3, 2.2
- langfristige Zeitreihe	15.9	- Bevölkerung	1.7
Pflegschaften	7.8	- Bevölkerungsentwicklung	2.6
Planbetten	7.2	- Bevölkerungsstand	2.5
- langfristige Zeitreihe	15.9	- Eingemeindung	1.3, 2.2
Plätze, größte	1.1	- Stadtbezirksausdehnung	1.2
Preismeßzahlen		Schwebstaub	9.5, 9.6
- für Dienstleistungen	5.2	Schwefeldioxid	9.5, 9.6
- im Einzelhandel	5.3	Schwerbehinderte	7.9
Preisindex der Lebenshaltung	5.1	Selbstmorde	2.19
- langfristige Zeitreihe	15.6	Sommertage	1.12
Problemmüll	9.4	Sonnenscheindauer, -stunden	1.11
		Sozialhilfe	7.10 ff.
Realschulen	8.2	Sozialversicherungspflichtig beschäftigte	
- langfristige Zeitreihe	15.10	Arbeitnehmer	4.1
Realsteueraufbringungskraft	11.3	- im überregionalen Vergleich	14.7
Realsteuern	11.2	- langfristige Zeitreihe	15.4, 15.5
- langfristige Zeitreihe	15.13	Sozialversicherung,	
Recyclinghof	9.2, 9.3	- Rentenanträge	7.17
Regen, Länge im Stadtgebiet	1.1	- sozialversicherungspflichtig	
Regenpegel Regenstau	1.16	Beschäftigte	4.1, 14.7, 15.5
Reinhausen, Stadtbezirk 7		Sperrmüll	9.1
- Bevölkerung	1.7	Sport-/Spielanlagen	8.16
- Bevölkerungsentwicklung	2.6	Sportvereine	8.17
- Bevölkerungsstand	2.5	Staatliche Bibliothek	8.15
- Eingemeindung	1.3, 2.2	Staatsangehörigkeit der Ausländer	2.12
- Stadtbezirksausdehnung	1.2	Stadtmhof, Stadtbezirk 2	
Reisegewerbekarten	10.1	- Bevölkerung	1.7
Reisepässe	10.1	- Bevölkerungsentwicklung	2.6
Religionszugehörigkeit		- Bevölkerungsstand	2.5
- der Bevölkerung	2.7	- Eingemeindung	1.3, 2.2
- der Bevölkerung im überregionalen Vergleich	14.1	- Stadtbezirksausdehnung	1.2
- der Ehescheidenden	2.15	Stadtarchiv	8.14
- der Eheschließenden	2.14	Stadtbezirke	
- der Gestorbenen	2.18	- Abgrenzungen	1.2
Rentenanträge	7.17	- Baufertigstellungen	12 ff.
Rentner	2.11	- Bevölkerung, Flächen	1.7, 12 ff.
Restmüll	9.1	Stadtbezirksergebnisse	12 ff.
Rettungsdienst	7.18	Stadtbücherei	8.15
REWAG & Co. KG	5.6	Stadtentwässerung	5.10
- langfristige Zeitreihe	15.11	Städtevergleich	13.1 ff.
Rhein-Main-Donau-Kanal, Länge	1.1	Stadtgebietsentwicklung	1.3, 2.2
		Stadtgebietsfläche	1.1, 1.5, 1.7
Salden		Stadtgrenze, Länge der	1.1
- der Bevölkerungsbewegung	2.13	Städtische Bühnen	8.12, 8.13
- der Bevölkerungsentwicklung	2.3	Städtisches Personal	11.7
- der Wanderungen	2.13, 2.21	Steinweg, Stadtbezirk 3	
Sallern, Stadtbezirk 4		- Bevölkerung	1.7
- Ausgliederung	1.3	- Bevölkerungsentwicklung	2.6
- Bevölkerung	1.7	- Bevölkerungsstand	2.5
- Bevölkerungsentwicklung	2.6	- Eingemeindung	1.3, 2.2
- Bevölkerungsstand	2.5	- Stadtbezirksausdehnung	1.2
- Eingemeindung	1.3, 2.2	Stellenvermittlungen	4.15
- Stadtbezirksausdehnung	1.2	Sterbefälle	2.3, 2.13
Salmonellose	7.1	- durch Selbstmorde	2.19
Säuglinge	2.11	- durch Verkehrsunfälle	10.5
Scheidungen		- im Städtevergleich	13.2
- nach Altersgruppen und Religion	2.15	- im überregionalen Vergleich	14.6
- langfristige Zeitreihe	15.2	- langfristige Zeitreihe	15.2
Schiffe	6.2	- nach der ICD-Liste	7.6
Schlachtviehmarkt	5.8	- nach Staatsangehörigkeit	2.13
Schneefalltage	1.12	- Familienstand, Geschlecht und	
- langfristige Zeitreihe	15.1	Religionszugehörigkeit	2.18
Schuldenstand/-tilgung	11.6	- nach Stadtbezirken	12 ff.
Schulen	8.2 ff.	- Ortsfremde	2.18
- langfristige Zeitreihe	15.10	Steuereinnahmen	11.2
Schüler	8.2 ff.	- im Städtevergleich	13.6

- langfristige Zeitreihe	15.13	- Gesamtumsatz	4.5
- Hebesätze, Steuerkraftzahlen	11.3	- im Städtevergleich	13.5
Stickstoffdioxid	9.5, 9.6	- im überregionalen Vergleich	14.8
Strafbare Handlungen	10.2	- sozialversicherungspflichtig Beschäftigte	4.1, 14.7, 15.5
- langfristige Zeitreihe	15.12	Verbraucherpreisindizes	5.1 ff.
- Tatverdächtige	10.3	- langfristige Zeitreihe	15.6
Straftaten	10.2	Verbrechen	10.2
- langfristige Zeitreihe	15.12	- langfristige Zeitreihe	15.12
Straßen, längste	1.1	Verdienste	
Straßenreinigung	5.9	- der Angestellten (Industrie)	5.5
Straßenverkehrsunfälle	10.4	- der Arbeiter (Industrie)	5.4
- im Städtevergleich	13.6	Vergehen, strafbare	10.2
- langfristige Zeitreihe	15.12	- langfristige Zeitreihe	15.12
Stromversorgung	5.6	Vergleichsverfahren	4.11
- langfristige Zeitreihe	15.11	Verkehrsfläche	1.5
Studierende		Verkehrsfläche nach dem Flächennutzungsplan	1.6
- an der Fachhochschule	8.7	Verkehrsüberwachungsdienst, städtischer	10.7
- an der Universität	8.8	Verkehrsunfälle	10.4
- nach regionaler Herkunft	8.9	- im Städtevergleich	13.6
		- langfristige Zeitreihe	15.12
Tatverdächtige nach Straftaten	10.3	Verkehr- und Nachrichtenübermittlung	
Temperatur	1.8	sozialversicherungspflichtig Beschäftigte	4.1
- langfristige Zeitreihe	15.1	- im überregionalen Vergleich	14.7
Theater	8.12, 8.13	- langfristige Zeitreihe	15.5
Tiefster Punkt des Stadtgebiets	1.1	Verkehrswesen, langfristige Zeitreihe	15.7
Tierhaltung	5.7	Verletzte durch Verkehrsunfälle	10.5
Todesursachen nach der ICD	7.6	- langfristige Zeitreihe	15.12
Tourismus	6.5 ff.	Versicherungsgewerbe,	
- langfristige Zeitreihe	15.8	sozialversicherungspflichtig Beschäftigte	4.1
Trübe Tage	1.11	- im überregionalen Vergleich	14.7
- langfristige Zeitreihe	15.1	- langfristige Zeitreihe	15.5
Tuberkuloseerkrankungen	7.1	Versorgungswesen	5.6
Turn- und Sportvereine	8.17	- langfristige Zeitreihe	15.11
Turnanlagen	8.16	Verwaltungs- und Vermögenshaushalt	11.4, 11.5
		Verwaltungs- und Wirtschaftsakademie	
Übernachtungen		Ostbayern	8.6
- der Auslandsgäste	6.6	Verwarnungen	
- im Fremdenverkehr	6.5	- Lebensmittelüberwachung	10.1
- im Städtevergleich	13.5	- städtischer Verkehrsüberwachungsdienst	10.7
- langfristige Zeitreihe	15.8	Viehhaltung	5.7
- nach Monaten	6.7	Volkshochschule	8.10
Überregionaler Vergleich	14.1 ff.	Volksschulen für Behinderte	8.2
Übertragbare Krankheiten, meldepflichtige	7.1	- langfristige Zeitreihe	15.10
Umsätze		Volljährige	2.11
- im Bauhauptgewerbe	4.8	Vorschulische Einrichtungen	8.1
- im Städtevergleich im Verarbeitenden Gewerbe	13.5		
- im Verarbeitenden Gewerbe	4.5, 4.6	Waisenrente, Anträge	7.17
Umsatzsteuerbeteiligung	11.2, 15.13	Waldfläche	1.5, 5.7
Umwzüge		Wanderungen	2.3, 2.13
- der Ausländer in den Stadtbezirken	2.24	- im Städtevergleich	13.3
- im Familienverband	2.22	- langfristige Zeitreihe	15.2
- nach Familienstand und Staatsangehörigkeit	2.22	- nach Altersgruppen, Familienstand, Geschlecht, Staatsangehörigkeit	2.21
- nach Stadtbezirken	2.23	- nach Herkunfts- und Zielgebieten	2.20
- von Einzelpersonen	2.22	- nach Stadtbezirken	12 ff.
Unfälle	10.4	Wanderungssaldo	2.3, 2.13
- im Städtevergleich	13.6	- im Städtevergleich	13.3
- langfristige Zeitreihe	15.12	- nach Stadtbezirken	12 ff.
Universität, Studierende	8.8	Wasserfläche	1.5
- nach regionaler Herkunft	8.9	Wasserflächen nach dem Flächennutzungsplan	1.6
Universitätsbibliothek	8.15	Wasserstände	1.13 ff.
		Wasserversorgung	5.6
Vaterschaftsfeststellungen	7.8	- langfristige Zeitreihe	15.11
Veranstaltungen		Wezüge	2.3, 2.13
- der Städtischen Bühnen	8.12	- im Städtevergleich	13.3
- außerschulische Bildungseinrichtungen	8.10, 8.11	- langfristige Zeitreihe	15.2
Verarbeitendes Gewerbe		- nach Altersgruppen, Familienstand, Geschlecht	2.21
- Auslandsumsatz	4.6	- nach Staatsangehörigkeit	2.13, 2.21
- Beschäftigte	4.3	- nach Stadtbezirken	12 ff.
- Betriebe	4.2		
- Bruttolohn- und -gehaltsummen	4.4		

- nach Zielgebieten	2.20	- im überregionalen Vergleich	14.9
Weichs, Stadtbezirk 8		Wohngeld	7.15
- Bevölkerung	1.7	Wohnraumbestand	3.1
- Bevölkerungsentwicklung	2.6	Wohnungen	
- Bevölkerungsstand	2.5	- Bauüberhang	3.6
- Eingemeindung	1.3, 2.2	- Fertigstellungen	3.4, 3.5
- Stadtbezirksausdehnung	1.2	- Fertigstellungen im Städtevergleich	13.4
Wertstoffe, Wertstoffaufkommen	9.2, 9.3	- Fertigstellungen im überregionalen Vergleich	14.9
Westenviertel, Stadtbezirk 15		- Fertigstellungen nach Stadtbezirken	12 ff.
- Bevölkerung	1.7	Wohnungsbestand	3.1, 3.3
- Bevölkerungsentwicklung	2.6	- im Städtevergleich	13.4
- Bevölkerungsstand	2.5	- im überregionalen Vergleich	14.9
- Stadtbezirksausdehnung	1.2	Wohnungsmieten (Indizes)	5.1
Winterdienst	5.9	- langfristige Zeitreihe	15.6
Winzer, Stadtbezirk 16		Wutzlhofen, Stadtbezirk 5	
- Ausgliederung	1.3, 2.2	- Bevölkerung	1.7
- Bevölkerung	1.7	- Bevölkerungsentwicklung	2.6
- Bevölkerungsentwicklung	2.6	- Bevölkerungsstand	2.5
- Bevölkerungsstand	2.5	- Eingemeindung	1.3, 2.2
- Eingemeindung	1.3, 2.2	- Stadtbezirksausdehnung	1.2
- Stadtbezirksausdehnung	1.2	Zahnärzte	7.4
Wirtschaft	4.1 ff.	Zeitreihen, langfristige	15 ff.
Wirtschaftsschulen	8.2	Ziegetsdorf, Stadtbezirk 13	
Witterungsverhältnisse	1.8 ff.	- Ausgliederung	1.3, 2.2
- langfristige Zeitreihe	15.1	- Bevölkerung	1.7
Witwenrente, Witwerrente (Anträge)	7.17	- Bevölkerungsentwicklung	2.6
Wohndichte		- Bevölkerungsstand	2.5
- im Städtevergleich	13.1	- Eingemeindung	1.3, 2.2
- im überregionalen Vergleich	14.1	- Stadtbezirksausdehnung	1.2
- in den Stadtbezirken	1.7, 12 ff.	Zielgebiete der Wanderungen	2.20
Wohngebäude		Zugelassene Kraftfahrzeuge	6.3
- Bestand	3.1	- langfristige Zeitreihe	15.7
- Fertigstellungen	3.4, 3.5	Zuweisungen	11.2
- Fertigstellungen im Städtevergleich	13.4	Zuzüge	2.3, 2.13
- Fertigstellungen im überregionalen Vergleich	14.9	- im Städtevergleich	13.3
- Fertigstellungen nach Stadtbezirken	12 ff.		
- Genehmigungen	3.2		

Notizen

Notizen
