



STADT
REGENSBURG

INFORMATIONEN ZUR STADTENTWICKLUNG

Statistisches JAHRBUCH 2001

der Stadt
Regensburg



Planungs- und Baureferat - Amt für Vermessung und Statistik

**Statistisches
Jahrbuch
2001**
der Stadt
Regensburg



Regensburg

Erläuterungen:

Alle Angaben beziehen sich auf das Gebiet der Stadt Regensburg nach dem neuesten Gebietsstand, soweit nichts anderes vermerkt ist. Bestandszahlen gelten für das Ende der jeweiligen Berichtszeit, Bewegungszahlen für die Dauer des Berichtszeitraumes. Abweichungen in den Summen ergeben sich durch Runden der Zahlen.

Zeichenerklärung:

-	Zahlenwert genau Null
.	Zahlenwert unbekannt oder Veröffentlichung nicht möglich bzw. Angaben kommen nicht in Betracht, weil die Voraussetzungen für die Fragestellung nicht zutreffen
0	Zahlenwert mehr als Nichts, aber weniger als die Hälfte der verwendeten Einheit
darunter	teilweise Aufgliederung einer Summe
davon	vollständige Aufgliederung einer Summe

Impressum:

Herausgeber:

Stadt Regensburg
Amt für Vermessung und Statistik
-Abteilung Statistik-

September 2002

Hausanschrift:

Minoritenweg 8 und 10, 93047 Regensburg

Postanschrift:

Postfach 11 06 43, 93019 Regensburg

E-Mail:

vermessung-statistik@regensburg.de

Verantwortlich:

Waldemar Hofmann, Tel. (0941) 507-1660

Auskunft:

Minoritenweg 8 und 10, Zimmer 364

Tel. (0941) 507-4664

E-Mail: soyk.erhard@regensburg.de

Bestellung:

Minoritenweg 8 und 10, Zimmer 348

Tel. (0941) 507-1662

E-Mail: vermessung-statistik@regensburg.de

Regensburg online:

<http://www.regensburg.de>

Statistik online:

<http://www.regensburg.de/statistik>

Vorwort

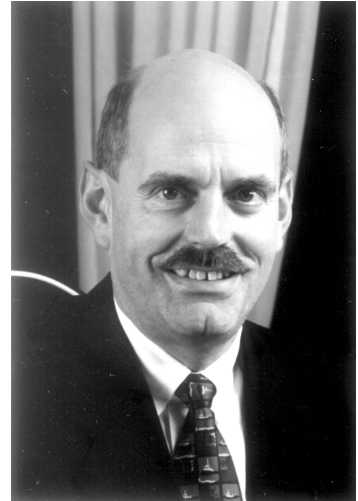

Wichtige neue Datenquellen zu erschließen ist eine Hauptaufgabe der modernen Kommunalstatistik. Steigende Komplexität der Gesellschaften, technologische Innovationen, Einführung neuer Informations- und Kommunikationstechnologien auf breiter Basis, der Drang nach einer präsent-effektiven Politik, die sich ändernde Arbeitswelt, zunehmende Mobilität von Personen, Gütern und Dienstleistungen erfordern ein Umdenken auch in der statistischen Information in unserer modernen Gesellschaft.

Die daraus sich ableitenden Anforderungen lassen sich für das statistische System auf den Nenner einer mehr und mehr kundenorientierten Information bringen. Mehr Transparenz über die gesellschaftliche Entwicklung wird von der Öffentlichkeit, sprich: dem Bürger, von der Politik gefordert. Diesen Vorstellungen versuchen wir auch in dem Ihnen hier vorliegenden Jahrbuch 2001 gerecht zu werden. Mit vielen kleinen Verbesserungen im Detail, beginnend mit einem chronologischen Rückblick über zusätzliche Tabellen bis hin zu ausführlichen Beschreibungen von Merkmalen, bieten wir einen Überblick über alles zahlenmäßig erfassbare unserer Stadt.

Für die Lieferung der dafür notwendigen Daten und für die Zusammenstellung des Materials möchte ich mich bei all jenen bedanken, die am Zustandekommen des statistischen Werkes mitgeholfen haben. Selbstverständlich nehmen wir Anregungen und Vorschläge gerne auf, um Informationen nutzergerechter zu gestalten.

Regensburg, im September 2002



Hans Schaidinger
Oberbürgermeister

Inhaltsverzeichnis	Seite
Erläuterungen	2
Vorwort des Oberbürgermeisters	3
Inhaltsverzeichnis	5
Verzeichnis der Tabellen	6
Verzeichnis der Abbildungen und Karten	11
Allgemeine, geographische und meteorologische Angaben	13
Bevölkerung	43
Bau- und Wohnungswesen	77
Wirtschaft und Arbeitsmarkt	85
Versorgung und Verbrauch	107
Verkehr und Fremdenverkehr	119
Gesundheits- und Sozialwesen	131
Bildungswesen, Kultur und Freizeit	153
Umweltschutz	177
Öffentliche Sicherheit und Ordnung	183
Kommunal финанzen und Verwaltung	195
Stadtbezirke	205
Städtevergleich	215
Überregionaler Vergleich	245
Langfristige Zeitreihen	259
Wahlen	277
Karten und Abbildungen	303
Stichwortverzeichnis	309

Verzeichnis der Tabellen

1	Allgemeine, geographische und meteorologische Angaben	Seite
	Allgemeine und geographische Angaben	
1.1	Allgemeine Angaben zu Regensburg	15
1.2	Chronik der Stadt Regensburg	16
1.3	Allgemeine Geographische Angaben und Angaben zur Infrastruktur	22
1.4	Die Regensburger Stadtbezirke	27
1.5	Die Entwicklung des Stadtgebietes im 20. Jahrhundert	31
1.6	Die Gemarkungen innerhalb des Stadtgebietes	32
1.7	Gliederung des Stadtgebietes nach der Bodennutzung	32
1.8	Gliederung des Stadtgebietes nach der geplanten Bodennutzung	33
1.9	Flächen, Einwohnerzahlen und Einwohnerdichten der Stadtbezirke	34
	Witterungsverhältnisse	
1.10	Lufttemperatur	35
1.11	Luftdruck und Luftfeuchtigkeit	36
1.12	Niederschlagsmenge	36
1.13	Sonnenscheindauer und Bewölkung	37
1.14	Sonstige klimatische Angaben	38
	Wasserstände	
1.15	Donaupiegel - Eiserne Brücke	39
1.16	Donaupiegel - Schwabelweis	40
1.17	Naabpegel - Heitzenhofen	41
1.18	Regenpegel - Regenstauf	42
2	Bevölkerung	
	Bevölkerungsstand und -entwicklung	
2.1	Die Entwicklung des Bevölkerungsstandes nach dem jeweiligen Gebietsstand bei den Volkszählungen und deren Fortschreibung	45
2.2	Ein- bzw. Ausgliederung von Gemeinden bzw. Gemeindeteilen	47
2.3	Bevölkerungsentwicklung	48
2.4	Bevölkerungsentwicklung im Jahresverlauf (Zu- oder Abnahme)	48
2.5	Bevölkerungsstand in den Stadtbezirken	49
2.6	Bevölkerungsentwicklung in den Stadtbezirken (Zu- oder Abnahme)	50
2.7	Bevölkerung nach der Religionszugehörigkeit	51
2.8	Bevölkerung nach dem Familienstand	51
2.9	Bevölkerung nach Altersjahren	52
2.10	Bevölkerung nach Einzelalter – Kreuztabelle	54
2.11	Bevölkerung nach Altersgruppen, Geschlecht und Staatsangehörigkeit	58
2.12	Bevölkerung nach besonderen Altersgruppen	60
2.13	Ausländer nach ihrer Staatsangehörigkeit	61

	Seite
Bevölkerungsbewegung	
2.14 Komponenten der Bevölkerungsbewegung	62
2.15 Eheschließungen	63
2.16 Ehescheidungen	64
2.17 Lebendgeborene nach Staatsangehörigkeit und nach Ehelichkeit	65
2.18 Lebendgeborene nach dem Alter und der Staatsangehörigkeit der Mutter sowie nach der Geburtenfolge	66
2.19 Gestorbene nach Geschlecht, Familienstand, Religion und Lebensalter	67
2.20 Selbstmorde nach Alter und Geschlecht	68
2.21 Herkunfts- und Zielgebiete der Regensburger Wanderungsbewegung	69
2.22 Zu- und Fortzüge nach Geschlecht, Familienstand, Alter und Staatsangehörigkeit	70
2.23 Umzüge innerhalb des Stadtgebietes	72
2.24 Umzüge in den Stadtbezirken	74
2.25 Umzüge der Ausländer in den Stadtbezirken	74
2.26 Einbürgerungen	76
2.27 Asylwesen	76
3 Bau- und Wohnungswesen	
3.1 Gebäude-, Wohnungs- und Wohnraumbestand	79
3.2 Erteilte Baugenehmigungen für Wohngebäude, Nichtwohngebäude und für Baumaßnahmen an bestehenden Gebäuden	80
3.3 Zu- und Abgang sowie Bestand an Wohngebäuden, Wohnungen und Wohnräumen	81
3.4 Fertiggestellte Wohngebäude nach Bauherren	82
3.5 Baufertigstellungen im Wohn- und Nichtwohnbau nach Gebäudearten	83
3.6 Bauüberhang im Wohn- und Nichtwohnbau	84
4 Wirtschaft und Arbeitsmarkt	
Wirtschaft	
4.1 Sozialversicherungspflichtig beschäftigte Arbeitnehmer	87
4.2 Betriebe im Verarbeitenden Gewerbe	88
4.3 Beschäftigte im Verarbeitenden Gewerbe	89
4.4 Bruttolohn- und -gehaltsumme im Verarbeitenden Gewerbe	90
4.5 Gesamtumsatz im Verarbeitenden Gewerbe	91
4.6 Auslandsumsatz im Verarbeitenden Gewerbe	92
4.7 Geleistete Arbeiterstunden im Verarbeitenden Gewerbe	93
4.8 Bauhauptgewerbe	94
4.9 Bruttoinlandsprodukt (BIP) und Bruttowertschöpfung (BWS)	95
4.10 Gewerbean- und -abmeldungen	96
4.11 Insolvenzverfahren	97
Arbeitsmarkt	
4.12 Arbeitslose und Offene Stellen im Hauptamtsbereich des Arbeitsamtes Regensburg	98
4.13 Arbeitslose im Stadtgebiet Regensburg	100
4.14 Arbeitslose nach Berufsgruppen im Hauptamtsbereich des Arbeitsamtes Regensburg	102
4.15 Offene Stellen nach Berufsgruppen im Hauptamtsbereich des Arbeitsamtes Regensburg	103
4.16 Stellenvermittlungen und Kurzarbeit im Hauptamtsbereich des Arbeitsamtes Regensburg	104
4.17 Ausgewählte Pendlerbewegungen	105
4.18 Beschäftigte im Öffentlichen Dienst	106

5	Versorgung und Verbrauch	Seite
5.1	Preisindizes für die Lebenshaltung in Deutschland nach Hauptgruppen (1995 = 100)	109
5.2	Preismesszahlen für Dienstleistungen in Bayern	110
5.3	Preismesszahlen für ausgewählte Lebenshaltungsgüter in Bayern (Jahresergebnisse)	111
5.4	Durchschnittliche Bruttostundenverdienste der Arbeiter in der Industrie	112
5.5	Durchschnittliche Bruttomonatsverdienste der Angestellten in der Industrie	113
5.6	Strom-, Gas- und Wasserversorgung der REWAG & Co. KG	114
5.7	Land- und Forstwirtschaftliche Betriebe, Bodennutzung und Tierhaltung	115
5.8	Städtische Müllabfuhr und Straßenreinigung	116
5.9	Stadtentwässerung	117
6	Verkehr und Fremdenverkehr	
	Verkehr	
6.1	Öffentlicher Personennahverkehr im Nahverkehrsraum Regensburg	121
6.2	Binnenschiffsverkehr im Hafen	122
6.3	Kraftfahrzeugbestand	124
6.4	Kraftfahrzeuge nach dem Gewerbe oder Beruf des Halters	125
6.5	Personenkraftwagen mit Ottomotor nach Schadstoffgruppen	126
6.6	Personenkraftwagen mit Dieselmotor nach Schadstoffgruppen	127
	 Fremdenverkehr	
6.7	Betriebe, Betten, Ankünfte und Übernachtungen	128
6.8	Übernachtungen der Auslandsgäste	129
6.9	Übernachtungen nach Monaten	130
7	Gesundheits- und Sozialwesen	
7.1	Erkrankungen an meldepflichtigen übertragbaren Krankheiten	133
7.2	Krankenhäuser und Krankenbetten	134
7.3	Krankenhauspersonal und Krankenversorgung in den Krankenhäusern	135
7.4	Freipraktizierende Ärzte	136
7.5	Sonstige im Gesundheitswesen tätige Personen	137
7.6	Gestorbene nach den wichtigsten Todesursachen nach der Internationalen Klassifikation (ICD) der Krankheiten	138
7.7	Junge Menschen nach Geschlecht, Schwerpunkt der Beratung, Trägergruppen, Staatsangehörigkeit, Altersgruppen und Hilfeart	139
7.8	Pflegschaften, Beistandschaften, Vaterschaftsfeststellungen und Entzug des Sorgerechts	140
7.9	Menschen mit schweren Behinderungen	141
7.10	Ausgaben und Einnahmen der Sozialhilfe (örtliche Träger)	142
7.11	Laufende Hilfe zum Lebensunterhalt - Bedarfsgemeinschaften	143
7.12	Laufende Hilfe zum Lebensunterhalt - Empfänger(innen)	144
7.13	Hilfe in besonderen Lebenslagen	145
7.14	Ausgaben und Empfänger der Kriegsopferfürsorge	146
7.15	Empfänger, Leistungen und Einrichtungen in der Pflegeversicherung	147
7.16	Empfänger und Leistungen nach dem Wohngeldgesetz	148
7.17	Altenheime und ihre Belegung	149
7.18	Anträge aus der gesetzlichen Rentenversicherung	150
7.19	Rettungsdienst	151

8	Bildungswesen, Kultur und Freizeit	Seite
8.1	Kindergärten und andere vorschulische Einrichtungen	155
8.2	Kindergärten – einzelne Einrichtungen	156
8.3	Klassen, Schüler und Lehrkräfte in allgemeinbildenden Schulen	160
8.4	Berufsaufbau-, Abendrealschule und Abendgymnasium (Zweiter Bildungsweg)	162
8.5	Berufsschulen, Berufsschule für Behinderte und Berufsfachschulen	163
8.6	Berufsoberschulen, Fachoberschule, Fachschulen und Fachakademien	164
8.7	Verwaltungs- und Wirtschaftsakademie Ostbayern	165
8.8	Studierende an der Fachhochschule Regensburg	166
8.9	Studierende an der Universität Regensburg	167
8.10	Regionale Herkunft der Studierenden	168
8.11	Außerschulische Bildungseinrichtungen	169
8.12	Themenbereiche, Kurse, Teilnehmer und Teilnehmerinnen in außerschulischen Bildungseinrichtungen	170
8.13	Theater Regensburg	171
8.14	Kartenverkauf, Personal und Finanzen (Theater Regensburg)	172
8.15	Archive	173
8.16	Bibliotheken und Büchereien	174
8.17	Turn-, Sport- und Spielanlagen	175
8.18	Sportvereine nach Sportarten und Mitgliedern	176
9	Umweltschutz	
9.1	Entwicklung des Müllaufkommens nach Müllarten	179
9.2	Erfasste Wertstoffe nach Wertstoffarten	179
9.3	Erfasste Wertstoffe nach Sammelstellen	180
9.4	Angelieferter Problemmüll	181
9.5	Immissions-Konzentrationsmessungen	182
9.6	Immissionsgrenzwerte für Luftverunreinigungen	182
10	Öffentliche Sicherheit und Ordnung	
10.1	Ordnungswesen	185
10.2	Erfasste strafbare Handlungen	186
10.3	Tatverdächtige nach erfassten strafbaren Handlungen	187
10.4	Straßenverkehrsunfälle nach Schäden und Verkehrsteilnehmern	188
10.5	Getötete und Verletzte nach Art der Verkehrsbeteiligung	189
10.6	Brandschutzwesen	190
10.7	Städtischer Verkehrsüberwachungsdienst	191
10.8	Friedhöfe und Krematorien	192
10.9	Beerdigungen auf Friedhöfen	193
11	Kommunalfinanzen und Verwaltung	
11.1	Einnahmen und Ausgaben des Gesamthaushalts nach Arten und Rechnung der Stadt Regensburg	197
11.2	Steuereinnahmen, Finanzausweisungen und Umlagen der Stadt Regensburg	198
11.3	Steuerhebesätze und Steuerkraftzahlen der Stadt Regensburg	199
11.4	Einnahmen im Verwaltungs- und Vermögenshaushalt nach Rechnung	200
11.5	Ausgaben im Verwaltungs- und Vermögenshaushalt nach Rechnung	201
11.6	Schuldenstand, Neuverschuldung und Schuldentilgung	202
11.7	Personal der Stadtverwaltung	203

12 Stadtbezirke	Seite
12.1 Fläche und Bevölkerungsstruktur	207
12.2 Geburten und Sterbefälle	208
12.3 Wanderungsbewegung	209
12.4 Bevölkerungsentwicklung auf 1000 Einwohner	210
12.5 Bevölkerungssaldo	211
12.6 Bautätigkeit und Wohnungswesen	212
12.7 Fahrzeugbestand	213
12.8 Arbeitslose	214
13 Städtevergleich	
13.1 Fläche und Bevölkerungsstruktur	217
13.2 Stadtgebiet nach Nutzungsarten - absolut	218
13.3 Stadtgebiet nach Nutzungsarten - in Prozent	219
13.4 Altersstruktur	220
13.5 Geburten und Sterbefälle	221
13.6 Wanderungsbewegung	222
13.7 Bevölkerungssalden	223
13.8 Bevölkerungsentwicklung	224
13.9 Bautätigkeit und Wohnungswesen	225
13.10 Sozialversicherungspflichtig beschäftigte Arbeitnehmer	226
13.11 Verarbeitendes Gewerbe	228
13.12 Bauhauptgewerbe	229
13.13 Bruttoinlandsprodukt (BIP) und Bruttowertschöpfung (BWS)	230
13.14 Arbeitslose, Arbeitslosenquoten und Offene Stellen	231
13.15 Kraftfahrzeuge und Straßenverkehrsunfälle	232
13.16 Fremdenverkehr	233
13.17 Sozialwesen	234
13.18 Wohngeld	235
13.19 Kindergärten und Volksschulen	236
13.20 Realschulen, Gymnasien, Berufsschulen	237
13.21 Gesundheitswesen	238
13.22 Umweltschutz	239
13.23 Realsteuergrundbeträge, -hebesätze und -aufbringungskraft	240
13.24 Grund- und Gewerbesteuer	241
13.25 Sonstige Steuereinnahmen	242
13.26 Einkommen der privaten Haushalte	243
14 Überregionaler Vergleich	
14.1 Fläche und Bevölkerungsstruktur	247
14.2 Altersstruktur	248
14.3 Bevölkerungsentwicklung	249
14.4 Eheschließungen	250
14.5 Geburten	251
14.6 Sterbefälle	252
14.7 Bautätigkeit und Wohnungswesen	253
14.8 Sozialversicherungspflichtig beschäftigte Arbeitnehmer	254
14.9 Verarbeitendes Gewerbe	255
14.10 Bruttoinlandsprodukt (BIP) und Bruttowertschöpfung (BWS)	256
14.11 Arbeitslose, Offene Stellen und Kurzarbeiter	257
14.12 Einkommen der privaten Haushalte	258

15 Langfristige Zeitreihen	Seite
15.1 Witterungsverhältnisse	261
15.2 Bevölkerungsentwicklung	262
15.3 Arbeitslose und Offene Stellen im Hauptamtsbereich des Arbeitsamtes Regensburg	263
15.4 Sozialversicherungspflichtig beschäftigte Arbeitnehmer	264
15.5 Sozialversicherungspflichtig beschäftigte Arbeitnehmer nach Wirtschaftsabteilungen	265
15.6 Verarbeitendes Gewerbe	266
15.7 Bauhauptgewerbe	267
15.8 Preisindizes für die Lebenshaltung	268
15.9 Verkehrswesen	269
15.10 Fremdenverkehr	270
15.11 Krankenhauswesen	271
15.12 Schüler an den Volksschulen, Realschulen und Gymnasien	272
15.13 Städtische Ver- und Entsorgung	273
15.14 Verkehrsunfälle, Brandschutzwesen und Strafbare Handlungen	274
15.15 Kommunalfinanzen	275
16 Wahlen	
16.1 Aktuelle Wahlen im Überblick	279
16.2 Wahlbeteiligung und Stimmenanteile bei den Europawahlen	280
16.3 Wahlbeteiligung und Stimmenanteile bei den Bundestagswahlen (Erststimmen)	282
16.4 Wahlbeteiligung und Stimmenanteile bei den Bundestagswahlen (Zweitstimmen)	284
16.5 Wahlbeteiligung und Stimmenanteile bei den Landtagswahlen (Erststimmen)	286
16.6 Wahlbeteiligung und Stimmenanteile bei den Landtagswahlen (Zweitstimmen)	288
16.7 Wahlbeteiligung und Stimmenanteile bei den Landtagswahlen (Gesamtstimmen)	290
16.8 Wahlbeteiligung und Stimmenanteile bei den Bezirkswahlen (Erststimmen)	292
16.9 Wahlbeteiligung und Stimmenanteile bei den Bezirkswahlen (Zweitstimmen)	294
16.10 Wahlbeteiligung und Stimmenanteile bei den Bezirkswahlen (Gesamtstimmen)	296
16.11 Wahlbeteiligung und Stimmenanteile bei den Stadtratswahlen	298
16.12 Wahlbeteiligung und Stimmenanteile bei den Oberbürgermeisterwahlen	300

Verzeichnis der Abbildungen und Karten

Entwicklung der Siedlungsflächen	21
Stadtbezirke der Stadt Regensburg	26
Entwicklung des Stadtgebietes im 20. Jahrhundert	30
Geburten und Sterbefälle in den Stadtbezirken	305
Zu- und Wegzüge in den Stadtbezirken	306
Bevölkerungsentwicklung in den Stadtbezirken	307
Altersaufbau der Bevölkerung	308

Allgemeine, geographische und meteorologische Angaben

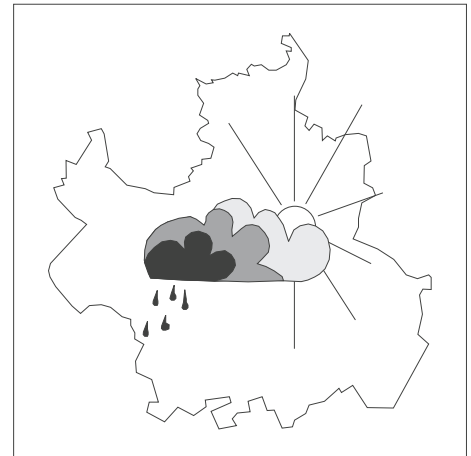

Tabellen-Nr. 1.1 bis 1.18

Abbauland

Flächen, die durch den Abbau der Bodensubstanz (z. B. Kies, Sand, Gestein, Kohle) genutzt werden. Das Abbauland ist eine Unterposition der Betriebsflächen.

Betriebsflächen

Betriebsflächen sind unbebaute Flächen, die vorherrschend gewerblich, industriell oder für Zwecke der Ver- und Entsorgung genutzt werden und nicht in die Position "Gebäude- und Freiflächen" einbezogen worden sind. Zur Betriebsfläche gehören Abbauland (Steinbrüche, Kiesgruben und dgl.), ferner Deponien, Halden, Stapel- und Lagerplätze.

Eistage

Tageshöchsttemperatur unter 0 °C.

Erholungsflächen

Erholungsflächen sind unbebaute Flächen, die vorherrschend dem Sport, der Erholung oder dazu dienen, Pflanzen oder Tiere zu zeigen. Hierzu gehören Sportflächen, Campingplätze, Wildgehege und Grünanlagen (einschließlich unbebauter Flächen in zoologischen oder botanischen Gärten).

Flächen anderer Nutzung

Flächen anderer Nutzung sind Flächen, die nicht mit einer der anderen Nutzungsarten bezeichnet werden können. Hierzu gehören insbesondere Übungsplätze (z. B. Truppenübungsplätze), Schutzflächen (Dämme, Deiche), historische Anlagen (sofern nicht vom Charakter der Anlage her die Zuordnung Gebäude- und Freifläche zutreffender ist), Friedhöfe und Unland (zum Beispiel Felsen, stillgelegtes Abbauland).

Frosttage

Tagestiefsttemperatur unter 0 °C.

Gebäude- und Freiflächen

Gebäude- und Freiflächen sind Flächen mit Gebäuden und baulichen Anlagen sowie unbebaute Flächen (Freiflächen), die Zwecken der Gebäude untergeordnet sind. Zu den unbebauten Flächen zählen Hofräume, Vorgärten, Hausgärten, Grünflächen, Spielplätze, Stellplätze, Zufahrten und ähnliche Flächen, es sei denn, dass sie wegen ihrer eigenständigen Verwendung nach ihrer tatsächlichen Nutzung zuzuordnen sind. Zu den unbebauten Flächen gehören ferner zur Zeit noch nicht bebaute, aber bereits als Bauplätze ausgewiesene Flächen.

Grünanlagen

Hierzu gehören unbebaute Flächen, die der Erholung dienen (z. B. Parks, Liegewiesen, Bolzplätze, Schrebergärten u. ä.). Einrichtungen wie z. B. Spielplätze und Verkaufsstände wie z. B. Kioske innerhalb von Grünanlagen werden nicht besonders ausgewiesen. Die Position "Grünanlagen" ist eine Unterposition der "Erholungsflächen".

Landwirtschaftsflächen

Flächen, die dem Ackerbau, der Wiesen- und Weidewirtschaft, dem Gartenbau (einschließlich Obstanlagen und Baumschulen) oder dem Weinbau dienen. Zur Landwirtschaftsfläche gehören auch Moor- und Heideflächen, Brachland sowie landwirtschaftliche Betriebsflächen.

Luftdruck

ist die Kraft, die die Luftmoleküle durch ihre Bewegung und ihr Gewicht auf eine Fläche ausüben. Der Luftdruck wird in Hektopascal (hPa) gemessen.

Niederschlagsmenge

Gefallener Niederschlag in mm (= Liter/m²).

Sommertage

Tageshöchsttemperatur mindestens 25 °C.

Straßen, Wege, Plätze

sind Flächen, die nach allgemeiner Auffassung als "Straße", als "Weg" oder als "Platz" bezeichnet werden. Dabei zählen zu den "Straßen" auch die dazugehörigen Flächen, wie z. B. Trenn- und Seitenstreifen, Parkstreifen, Böschungen, Gräben, Rad- und Gehwege. Zu den "Wegen" gehören auch Fahr- und Fußwege. Zu den "Plätzen" gehören vor allem solche Flächen, die überwiegend dem Verkehr oder dem Abhalten von Märkten dienen, einschließlich Markt-, Park- und Rastplätze. Die Position "Straßen, Wege, Plätze" ist eine Unterposition der "Verkehrsflächen".

Unland

Flächen, die nicht nutzbar sind (z. B. Felsen, stillgelegtes Abbauland und größere Böschungen). Das Unland ist eine Unterposition der "Flächen anderer Nutzung".

Verkehrsflächen

Verkehrsflächen sind Flächen, die dem Straßen-, Schienen- und Luftverkehr dienen. Hierzu zählen auch Wege (einschließlich Feld- und Fußwege, sofern sie nach allgemeiner Auffassung als "Wege" zu bezeichnen sind), Plätze (Markt-, Park- und Rastplätze) und Anlagen (ohne Gebäude) für den Schiffsverkehr.

Waldflächen

Mit Waldbäumen oder Sträuchern bestockte Flächen einschließlich Auwälder, Gehölze, Pflanzgärten, Holzlagerplätze o. ä..

Wasserflächen

Flächen, die während des größeren Teils des Jahres mit Wasser bedeckt sind, unabhängig davon, ob das Wasser in natürlichen oder künstlichen Betten abfließt oder steht. Hierzu gehören auch Böschungen, kleine Inseln und dgl..



1.1 Allgemeine Angaben zu Regensburg

Bayerische, kreisfreie, überwiegend katholische Stadt mit 145.298 Einwohnern, darunter 127.198 mit Hauptwohnsitz (Stand: 31.12.2001)

Hauptstadt des Regierungsbezirks Oberpfalz, gelegen am nördlichsten Punkt der Donau
Oberzentrum
4. Bayerische Landesuniversität
Bischofsstadt
Donauhafen

umgeben vom Landkreis Regensburg mit seinen 41 Gemeinden und 178.000 Einwohnern

angehörig zum Regierungsbezirk Oberpfalz (7 Landkreise, 226 Gemeinden, 1,1 Mio. Einwohner)
Freistaat Bayern (7 Regierungsbezirke, 71 Landkreise, 25 kreisfreie Städte
2.056 Gemeinden, 12,3 Mio. Einwohner)

Partnerstädte: Aberdeen (Großbritannien)
 Brixen (Italien)
 Clermont-Ferrand (Frankreich)
 Odessa (Ukraine)
 Pilsen (Tschechien)
 Tempe/Arizona (USA)

Wichtigste Wirtschaftszweige

Handwerk u. Handel, Automobilherstellung, Elektrotechnik, Maschinenbau, Druckereigewerbe, Dienstleistungsbereich, Umschlaghafen

Verkehrsanbindung:

Straße: Autobahn A3 Frankfurt - Wien (West-Ost-Anbindung)
 Autobahn A93 München - Berlin (Nord-Süd-Anbindung)
 Bundesstraßen B8, B15, B16

Schiene: Direkte Bahnverbindung nach Nürnberg - Frankfurt - Dortmund - Hannover - Hamburg - Berlin
 Wien - Budapest
 München - Zürich
 München - Salzburg
 Hof - Dresden - Prag
 Ulm - Stuttgart

Schiffahrtsweg: Durch den Rhein-Main-Donau-Kanal Schiffsverbindung
 von der Nordsee, über die Rheinhäfen, bis hin zum Schwarzen Meer
 (Hafen Regensburg: größter Binnenhafen Bayerns)

Luftweg: 55 Auto-Minuten zum Großflughafen München (ca. 85 km)
 65 Auto-Minuten zum Flughafen Nürnberg (ca. 105 km)



1.2 Chronik der Stadt Regensburg

Seit der Steinzeit (Neolithikum)	ist der Regensburger Donaubogen besiedelt. Als ältester Name einer vorgeschichtlichen Ansiedlung ist der keltische Name Radasbona anzunehmen.
Gegen 90 n. Chr.	Errichtung eines römischen Kohorten-Kastells im Bereich des heutigen Stadtteils Kumpfmühl.
179 n. Chr.	Gründung als römisches Legionslager Castra Regina (Lager am Regen) der III. Itali-schen Legion in der Regierungszeit des Kaisers Marc Aurel.
6. Jahrhundert	Castra Regina wird als Reganespurc Herzogsresidenz der Agilolfinger und erste bayerische Hauptstadt.
739	Der hl. Bonifatius stiftet u. a. das Bistum Regensburg.
788	Kaiser Karl der Große setzt Herzog Tassilo III., den letzten Agilolfinger, ab.
10. bis 14. Jahrhundert	Wirtschaftliche Blütezeit durch Fernhandel bis nach Venedig, Paris, London, Kiew, Byzanz. Eine der damals wohlhabendsten und einwohnerstärksten Städte. Die romanische und gotische Architektur des Mittelalters bestimmt noch heute das Gesicht der Altstadt.
11. und 12. Jahrhundert	Dreimal sammelt sich ein Kreuzfahrerheer in Regensburg und bricht zu seinem Zug ins Heilige Land auf.
1135 – 1146	Bau der Steinernen Brücke. Das mittelalterliche Bauwunder wurde Vorbild für viele Brückenbauten, z. B. Karlsbrücke in Prag.
1180	Heinrich der Löwe wird von Kaiser Barbarossa auf einem Reichstag zu Regensburg als Herzog von Bayern abgesetzt. Die Wittelsbacher sind von nun an Bayerns Herrscherfamilie.
1245	Kaiser Friedrich II. verleiht der Stadt das Recht der Selbstverwaltung durch das Privileg "einen Bürgermeister und Rat zu setzen". Freie Reichsstadt bis 1803.
1519	Vertreibung der im 10. Jahrhundert gegründeten jüdischen Gemeinde.
1542	Der Rat der Stadt nimmt die Evangelische Konfession an. Erste öffentliche Abend-mahlfeier nach dem neuen Bekenntnis.
1546	Während des Reichstages: Liebesaffäre Kaiser Karls V. mit der Regensburger Gürtlerstochter Barbara Blomberg, deren Sohn Don Juan d’Austria 1571 Sieger über die Türken bei der Seeschlacht von Lepanto wurde.

- 1630** Auf dem Reichstag zu Regensburg wird in Anwesenheit Tillys Wallenstein abgesetzt.
Der Astronom Johannes Kepler stirbt nach schwerer Erkrankung in der Stadt.
- 1633 – 1634** Regensburg wird im 30-jährigen Krieg von den Schweden unter Bernhard von Sachsen-Weimar erstürmt und von den kaiserlichen und bayerischen Truppen wieder zurückerobert.
- 1663 – 1806** Immerwährender Reichstag zu Regensburg.
- 1748** Der kaiserliche Generalpostmeister Fürst Alexander Ferdinand von Thurn und Taxis wird zum Prinzipalkommissar (Stellvertreter des Kaisers beim Reichstag) ernannt.
- 1803** Säkularisation und Mediatisierung:
Regensburg wird in ein geistliches Fürstentum des Kurerzkanzlers Carl Theodor von Dalberg umgewandelt.
- 1806** Der Reichstag in Regensburg löst sich auf; das "Heilige Römische Reich Deutscher Nation" geht unter.
- 1809** Regensburg wird von französischen und bayerischen Truppen unter Napoleon beschossen und erstürmt.
- 1810** Napoleon gliedert das geistliche Fürstentum Regensburg in das neugebildete Königreich Bayern ein.
Regensburg wird Hauptstadt des neugebildeten bayerischen Regenkraises.
- 1818** Eingemeindung von **Kumpfmühl**.
- 1838** Regensburg wird Hauptstadt des Kreises Oberpfalz und Regensburg, der im wesentlichen den Abgrenzungen des heutigen Regierungsbezirks Oberpfalz entspricht.
- 1845** Fertigstellung des **Ludwig-Donau-Main-Kanales**.
- 1859** Eröffnung der Bahnlinien nach München und Nürnberg.
- 1863** Erstmalige Errichtung der **Eisernen Brücke** (früher: hölzerne Brücke).
- 1901** Gründung der **Maschinenfabrik Reinhausen**; damals Produktion von Spaltgattersägen für die Holzverarbeitung; heute Produktion von Stufenschaltern für Regeltransformatoren (derzeit rund 1.000 Mitarbeiter in Regensburg).
- 1903** Inbetriebnahme der elektrischen **Straßenbahn**.
- 1910** Eröffnung des Luitpoldhafens (heute **Westhafen**).

- 1924** Eingemeindung von **Stadtamhof, Steinweg, Reinhausen, Sallern, Weichs, Schwabelweis, Nieder-, und Oberwinzer.**
- 1933 - 1943** Bau der **Konradsiedlung** (ursprünglich Schottenheim).
- 1935 - 1938** Errichtung des Verwaltungszentrums am Minoritenweg mit **Neuem Rathaus** und **Museum.**
- 1936 - 1941** Bau der **Ganghofersiedlung** (ursprüngl. Göringheim-Werksiedlung-Messerschmitt).
- 1937/1938** Bau der **Messerschmitt-Flugzeugwerke** im Äußeren Westen.
- 1938** Eingemeindung **Großprüfening, Dechbetten** und **Ziegetsdorf.**
Einweihung der **Nibelungenbrücke .**
- 1943** 1. Großer **Luftangriff** der Amerikaner; 402 Tote.
- 1945** Sprengung der Donaubrücken. und anschließende kampflose Übergabe der Stadt.
Besetzung der Stadt durch amerikanische Truppen.
- 1946** Regensburg wird **Großstadt.**
Errichtung der Behelfsbrücke **Eiserne Brücke** (nach Sprengung im April 1945).
- 1947** Errichtung der Behelfsbrücke **Pfaffensteiner Steg.**
- 1948** Wiedereröffnung des **Eisernen Steges** (nach Sprengung im April 1945).
- 1949** Die Fertigung von Installationsmaterial durch die **Fa. Siemens** wird von Hof an der Saale nach Regensburg verlagert.
Wiederinbetriebnahme der **Nibelungen-Nordbrücke** (nach Sprengung im April 1945).
- 1950** Wiedereröffnung der **Nibelungen-Südbrücke** (nach Sprengung im April 1945).
- 1955** Beginn der **Altstadtsanierung.**
- 1960** Bau des **Osthafens.**
- 1964** Letzte Fahrt der **Straßenbahn.**
- 1964 – 1974** Ausweisung und Baubeginn im Baugebiet "**Königswiesen-Nord**".
- 1965** Grundsteinlegung zur **4. Bayerischen Landesuniversität.**

- 1966** Fertigstellung der **Pfaffensteiner Brücke** (Westumgehung).
- 1967** Eröffnung des **Donaueinkaufszentrums** (DEZ).
Wiederherstellung der **Steinernen Brücke** (nach Sprengung der Bögen 1 und 2 sowie 10 und 11 im April 1945).
- 1971** Gründung der **Fachhochschule Regensburg** aus dem Johannes-Kepler-Polytechnikum, der Höheren Wirtschaftsschule Ostbayern und den Ingenieurschulen Landshut, Selb und Zwiesel.
- 1972** Eröffnung des **Westbades** (derzeit rund 600.000 Badegäste jährlich).
Eröffnung der ersten **Fußgängerzone**.
- 1974** Fertigstellung der **Oberpfalzbrücke**.
- 1977** Eingemeindung von **Burgweinting, Harting, Graß, Oberisling** und **Irl**.
Fertigstellung des **Pfaffensteiner Tunnels**.
- 1978** Die Großschifffahrtsstraße **Rhein-Main-Donau** wird im Abschnitt Regensburg-Kelheim eröffnet.
- 1979** Fertigstellung des **Klärwerkes Regensburg** (1. Bauabschnitt für ca. 300.000 Einwohnerneinheiten) nach sechsjähriger Bauzeit.
Endgültige Fertigstellung der **Bundesautobahn A 93** zwischen Regensburg und dem Autobahndreieck Holledau und damit direkte Autobahnanbindung an München.
- ab 1980** Ausweisung und Baubeginn im Baugebiet **Burgweinting**.
- 1981** Eröffnung der **Schwabelweiser Donaubrücke** nach zweieinhalbjähriger Bauzeit.
Fertigstellung der **Osttangente** (bis Schwabelweis).
- ab 1983** Ausweisung und Baubeginn im Baugebiet "**Königswiesen-Süd**".
- 1985** Gründung des **Regensburger Verkehrsverbundes** GmbH (RVV).
Beginn der Entwicklung und Fertigung von Produkten und Systemen der Karosserie- und Motorelektronik im **Elektronikwerk der Fa. Siemens** Automobiltechnik (nunmehr Siemens VDO AutomotiveAG). Derzeit sind mehr als 5.000 Mitarbeiter mit der Produktion von Hightech-Komponenten für die Automobilindustrie beschäftigt.
Fertigstellung der **Herbert-Quandt-Allee** im Zusammenhang mit der BMW Erschließung.
Neugestaltung der Platzfolge: **Kohlenmarkt, Rathausplatz, Haidplatz**.
- ab 1985** Ausweisung und Baubeginn im Baugebiet "**Rennplatz**".

- 1986** Das auf 142 ha neu angesiedelte und nach sechsjähriger Bauzeit fertiggestellte 6. Werk des Automobilherstellers **BMW** beginnt die Produktion der 3er Reihe. Kontinuierlicher Ausbau der Produktion auf derzeit 9.000 Mitarbeiter (220.000 Fahrzeuge jährlich). Daneben Schaffung von rund 6.000 weiteren Arbeitsplätzen bei ca. 30 Zulieferfirmen im Großraum Regensburg.
- 1987** Produktionsbeginn des **1-Mbit-Chips** im Halbleiterwerk Regensburg der Firma **Siemens** (nunmehr Infineon Technologies AG); derzeit ca. 4.000 Mitarbeiter bei einem Umsatz von rund 1,2 Mrd. €.
- 1988** Fertigstellung der **Walhalla-Allee** und Anbindung an die Osttangente.
Inbetriebnahme der **Max-Planck-Straße**.
- 1989** Eröffnung der jetzigen **Eisernen Brücke** nach zweijähriger Bauzeit.
- 1990** Das neuangesiedelte **Toshiba** Werk (10,6 ha) beginnt mit der Fertigung von Laptops. Derzeitiger Mitarbeiterstand rund 600; in 10 Jahren wurden rund 6 Millionen Notebooks produziert; derzeit möglicher Produktionsausstoß von ca. 6.000 Geräten täglich.
- 1992** Eröffnung des neugeschaffenen Münchner **Großflughafens Franz-Josef-Strauß** bei Erding; (Entfernung Regensburg – Flughafen ca. 85 km).
Eröffnung des **Universitätsklinikums** für den ambulanten und stationären Betrieb.
Fertigstellung der Erweiterung des **Klärwerkes Regensburg** (2. Bauabschnitt zur Erweiterung auf 400.000 Einwohnereinheiten und zur qualitativen Verbesserung).
- 1994** Inbetriebnahme des jetzigen **Pfaffensteiner Steges** nach einjähriger Bauzeit.
- 1997** Sperrung der **Steinernen Brücke** für den privaten Autoverkehr nach einem erfolgreichen Bürgerbegehren.
- 1999** Nach zweijähriger Bauzeit Inbetriebnahme der Regensburger **Donau-Arena** (Eishalle multifunktionaler Nutzung mit bis zu 7.650 Plätzen).
- 2000** Betriebsaufnahme des 1999 gegründeten **Güterverkehrszentrums (GVZ)**, eine Kooperation zwischen der Stadt Regensburg und verschiedenen Logistikfirmen zur Stärkung des "Logistik-Standort-Regensburg".
- 2001** Verkehrsfreigabe der **Einhausung der Westumgehung** (Bundesautobahn A93) zwischen Hochweg und Prüfeninger Straße.
Grundsteinlegung für das modernste Osram-Werk der Firma **Osram Opto Semiconductors GmbH** zur Produktion von Chips für Licht- und Laserdioden sowie Sensoren auf einem Gelände von ca. 40.000 m³.
Beginn der Bauarbeiten an der neuen **Nibelungenbrücke**.

Entwicklung der Siedlungsflächen



Bis 170 n. Chr.



Bis 1900 n. Chr.



Bis 1300 n. Chr.

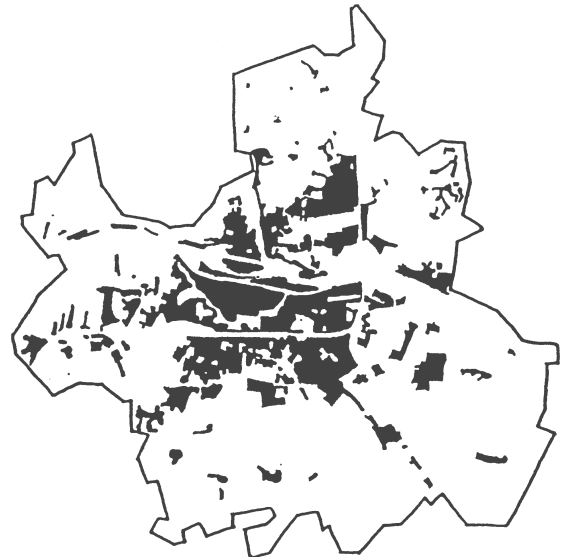

Bis 1955 n. Chr.



Bis 1800 n. Chr.



Bis 2000 n. Chr.

1.3 Allgemeine Geographische Angaben und Angaben zur Infrastruktur



Geographische Lage (nördlicher Domturm)	49°01'14" n.Br. 12°05'57" ö.L.
Regensburger Ortszeit	-12 Min. gegenüber MEZ
Höchster Punkt (Keilberg - Wasserhochbehälter nördlich der Kirche Keilberg)	471 m über N.N.
Tiefster Punkt (Donausüdufer gegenüber Schwabelweis, Fluß-km 2.375)	326 m über N.N.

Gesamtfläche des Stadtgebietes	8.070 ha
Länge der Stadtgrenze	62,88 km
Größte Nord-Süd-Ausdehnung	12,18 km
Größte Ost-West-Ausdehnung	11,94 km

Höhenlagen (über N.N.)

Altes Rathaus	336 m
Neupfarrplatz	338 m
Domplatz	339 m
Hauptbahnhof	340 m
Königswiesen	383 m
Sallerner Berg	386 m
Winzerer Höhen	424 m
Ziegetsberg	445 m

Höchste Bauwerke (Höhe über Niveau)

Kirchtürme

Dom St. Peter	105 m
St. Emmeram	64 m
St. Josef	57 m
St. Anton	47 m
Neupfarrkirche	43 m
Niedermünster	ca. 40 m
Karmelitenkirche	35 m
Dreifaltigkeitskirche	ca. 29 m

Wohngebäude

Isarstr. 66, 68	55 m
Friedrich-Ebert-Str. 30, 34	52 m
Friedrich-Ebert-Str. 28, 32	49 m
Alfons-Bayerer-Str. 2	46 m
Heitzerstr. 10, Isarstr. 6, 8	45 m

Gewerbliche Bauten

Zuckerfabrik (Schornstein)	150 m
Kalkwerk Büechl (Abgaskamin)	75 m
Teppichwerk (Kamin)	60 m
Kalkwerk Funk (Ringschachtofen)	48 m

Sonstige Bauten

Fernsehturm (Ziegetsberg)	154 m
Windkraftwerk, Am Mühlberg	
Nabenhöhe	65 m
Rotordurchmesser	40 m
Goldener Turm	52 m
Rathausturm	48 m
Universität (Heizungskamine)	47 m
Fernmeldeamt, Bajuwarenstr. 4	45 m
375 m jenseits der Stadtgrenze: Sender Hohe Linie	166 m

Straßenlänge

Straßenlänge insgesamt	381,7 km
davon Bundesautobahnen	14,8 km
Bundesstraßen	17,3 km
Staatsstraßen	3,6 km
Kreisstraßen	12,2 km
Gemeindeverbindungsstraßen	27,1 km
Ortsstraßen	306,7 km

Längste Straßen (Länge im Stadtgebiet)

Bundesautobahn Nürnberg-Passau (A3)	8,8 km
Bundesautobahn München-Weiden (A93)	5,5 km
Straubinger Straße	5,2 km
Max-Planck-Str. (Bundesstraße 15 neu)	4,8 km
Donaustauer Straße	4,4 km
Bundesstraße 16 (neu)	4,3 km
Unterislinger Weg	3,5 km
Franz-Josef-Strauß-Allee	3,4 km
Osttangente	3,3 km
Landshuter Straße	3,3 km
Amberger Straße	3,2 km
Bundesstraße 8 (neu)	2,9 km
Chamer Straße	2,9 km
Nürnberger Straße	2,8 km
Frankenstraße	2,5 km
Augsburger Straße	2,4 km
Obertraublinger Straße	2,4 km

Wichtigste Brücken

Sinzinger Autobahnbrücke A3 (Donau)	930 m
davon Länge über Stadtgebiet	64 m
Pfaffensteiner Brücke A 93 (Donau)	539 m
Schwabelweiser Brücke (Donau)	521 m
Nibelungenbrücke (Donau)	447 m
Mariaorter Eisenbahnbrücke (Donau)	370 m
davon Länge über Stadtgebiet	243 m
Steinerne Brücke (für Privatwagen gesperrt; Donau)	310 m
Oberpfalzbrücke (Schleusenkanal)	244 m
Sinzinger Eisenbahnbrücke (Donau)	241 m
davon Länge über Stadtgebiet	14 m
Brücke über den Ostbahnhof	160 m
Frankenbrücke	108 m
Protzenweiherbrücke	98 m
Reinhausener Brücke	85 m
Eiserne Brücke	82 m

Wichtigste Tunnel

Pfaffensteiner Autobahntunnel	880 m
davon im Stadtgebiet	550 m
Prüfeningener Autobahneinhausung A93	673 m

Bedeutendste Gewässer**Flüsse/Kanal (Länge im Stadtgebiet)**

Donau	11,5 km
Regen	2,9 km
Schleusenkanal Regensburg	2,0 km

Schleuse Regensburg

Hubhöhe	5,20 m
nutzbare Länge	190 m
nutzbare Breite	12 m
Tiefe der Schleusenammer	10,80 m

Donauhafen Regensburg (größter Binnenhafen Bayerns)

Westhafen	6,4 ha
Ölhafen	3,0 ha
Hafeneinfahrt West- und Ölhafen	4,7 ha
Osthafen	13,4 ha

Westbadweiher

10,5 ha

Größte Plätze

Donaumarkt und Hunnenplatz	11.112 m ²
Ernst-Reuter-Platz	7.273 m ²
Neupfarrplatz	6.723 m ²
Domplatz	5.988 m ²
Alter Kornmarkt	5.663 m ²
Emmeramsplatz	5.467 m ²
Platz der Einheit	4.906 m ²
Bahnhofplatz	4.408 m ²
Schopperplatz	4.271 m ²
Herrenplatz	4.112 m ²
Ägidienplatz	3.859 m ²
Stobäusplatz	3.400 m ²
Haidplatz	3.380 m ²
Arnulfsplatz	3.080 m ²
Dachauptplatz	2.760 m ²
Bismarckplatz	2.750 m ²
Kohlenmarkt	1.820 m ²
Rathausplatz	937 m ²

Größte Parkanlagen

Westpark/Donaupark	60,0 ha
Keilsteiner Hang	42,6 ha
Winzerer Höhen	26,2 ha
Aberdeenpark	13,0 ha
Max-Schultze-Steig	12,0 ha
Königswiesenpark	9,7 ha
Alleering (Herzog- bis Villapark)	9,6 ha
Stadtpark	9,3 ha
Ziegetsdorfer Park	7,8 ha
Dörnbergpark	7,3 ha
Aubachpark Burgweinting	6,9 ha
Georg-Hegenauer-Park	4,9 ha
Inselpark Oberer Wöhrd	4,5 ha
Tempepark	3,7 ha
Parkanlage Neuprüll	3,4 ha
Flachberg	3,0 ha
Ostpark	2,4 ha
Hans-Herrmann-Park	2,0 ha
Karl-Freitag-Park	1,8 ha

Größte Friedhöfe

Oberer Katholischer Friedhof	9 ha
Dreifaltigkeitsberg-Friedhof	7 ha
Evangelischer Zentralfriedhof	5 ha
Unterer Katholischer Friedhof	4 ha
Friedhof Reinhausen	2 ha

Größte Veranstaltungssäle

Donau-Arena	7.650 Plätze
Auditorium maximum (Universität)	1468 Plätze
Kolpinghaus großer Saal (inkl. Balkon)	690 Plätze
Kolpinghaus kleiner Saal	223 Plätze
Antoniushaus großer Saal	920 Plätze
Antoniushaus kleiner Saal	120 Plätze
Neuhaussaal	527 Plätze
Leerer Beutel Mehrzweckraum	420 Plätze
RT-Halle	624 Plätze
Salzstadel an der Steinernen Brücke	400 Plätze
Casino-Hotel	400 Plätze
Hotel Bischofshof	366 Plätze
Tagungszentrum Regensburg	330 Plätze
Auditorium im Thon-Dittmer-Palais	200 Plätze
Herzogssaal	200 Plätze
Haus Heuport	200 Plätze
Runtingerhaus großer Saal	170 Plätze
Runtingerhaus kleiner Saal	60 Plätze
Dollingersaal	100 Plätze

Kulturelle Einrichtungen

Bühnen:	
Theater Regensburg mit Musiktheater, Schauspiel und Ballett	
Theater am Haidplatz	
Freilichttheater im Thon-Dittmer-Hof	
Regensburger Bauerntheater	
Regensburger Studententheater	
Kleinkunsthöhne Statt-Theater	
Turmtheater	
Regensburger Figurentheater im Stadtpark	
5 Lichtspieltheater	
Leerer Beutel und Thon-Dittmer-Palais	
16 Galerien	



Stadt Regensburg

Stadtbezirke der Stadt Regensburg

- 03 Nummer des Stadtbezirks
- Stadtbezirksgrenze

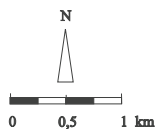

Stadtbezirke

- | | |
|--------------------------------|--|
| 01 Innenstadt | 10 Ostenviertel |
| 02 Stadtamhof | 11 Kasernenviertel |
| 03 Steinweg - Pfaffenstein | 12 Galgenberg |
| 04 Sallern - Gallingskofen | 13 Kumpfmühl - Ziegetsdorf - Neuprüll |
| 05 Konradsiedlung - Wutzlhofen | 14 Großprüfening - Königswiesen - Dechbetten |
| 06 Brandlberg - Keilberg | 15 Westenviertel |
| 07 Reinhausen | 16 Ober- und Niederwinzer - Kager |
| 08 Weichs | 17 Oberisling - Graß |
| 09 Schwabelweis | 18 Burgweinting - Harting |

Bearbeitung und Kartographie:
Stadt Regensburg, Amt für
Vermessung und Statistik
- Abteilung Statistik -



1.4 Die Regensburger Stadtbezirke

1 Innenstadt

Nördliches Ufer des Donaunordarmes ab der Wehrbrücke bis in Höhe des Unteren Wöhrd - Verlängerung zum Südufer des südlichen Donauarmes - Donausüdufer bis zur Ostgrenze des Villaparks - Villastraße - Adolf-Schmetzer-Straße - Gabelsbergerstraße - Sternbergstraße bis zur Sternbergunterführung - Bundesbahngelände bis zur Kumpfmühler Brücke - Kumpfmühler Straße - Fürst-Anselm-Allee - Platz der Einheit - Prebrunnallee - westl. Begrenzung des Herzogparks - Donausüdufer bis zur Staustufe Regensburg - Wehrbrücke bis zum Donaunordarm

2 Stadtamhof

Frankenstraße ab der Einmündung der Ostabfahrt Pfaffensteiner Brücke bis zur Frankenbrücke - Westufer des Regens bis zur Einmündung in die Donau - Donaunordarm bis zur Spundwand des RMD-Kanals - Verlängerung zum Nordufer der Donau - Nordufer des RMD-Kanals bis in die Höhe der Einmündung der Ostabfahrt Pfaffensteiner Brücke in die Frankenstraße - nördliche Verlängerung zur Frankenstraße

3 Steinweg - Pfaffenstein

Westufer des Regens ab der Stadtgrenze bis zur Frankenbrücke - Frankenstraße bis in Höhe der Einmündung der Ostabfahrt Pfaffensteiner Brücke - südliche Verlängerung zum RMD-Kanal - Nordufer des RMD-Kanals bis in Höhe der Westabfahrt Pfaffensteiner Brücke - Westabfahrt Pfaffensteiner Brücke - Pfaffensteiner Tunnel - nördliche Verlängerung zur Stadtgrenze entlang den Parkanlagen auf den Winzerer Höhen

4 Sallern - Gallingskofen

Stadtgrenze entlang der Bahnlinie Regensburg/Hof bis zum Bahnhof Wutzlhofen - südöstliche Verlängerung zur Chamer Straße - Chamer Straße bis Zubringer zur B 16 - Zubringer zur B 16 - B 16 bis in Höhe der Ostpreußenstraße - südliche Verlängerung zur Chamer Straße - westlicher Rand der Bebauung in der Ostpreußen- und Taunusstraße - Erzgebirgstraße - Nordgaustraße bis zur Einmündung in die Amberger Straße - westliche Verlängerung zum Regenufer - westliches Regenufer bis zur Stadtgrenze

5 Konradsiedlung - Wutzlhofen

Bahnübergang Wutzlhofen - Bahnlinie Regensburg/Hof - Brandlberger Straße - Illerstraße - Nordgaustraße - Erzgebirgstraße - westlicher Rand der Bebauung in der Taunus- und Ostpreußenstraße - nördliche Verlängerung zur B 16 - B 16 bis Zubringer zur B 16 - Zubringer zur B 16 - Chamer Straße bis zum Bahnübergang Wutzlhofen

6 Brandlberg - Keilberg

Stadtgrenze ab Ende der Chamer Straße bis zum Tegernheimer Keller - Nordgrenze der nördlich an die Straße Am Keilsteiner Hang anschließenden Flurstücke bis in Höhe des Metzgerweges - Südostgrenze des Betriebsgeländes der Firma Funk - Donauufer Straße bis zur Unterführung - Bahnlinie Regensburg/Hof bis zum Bahnübergang Wutzlhofen - Chamer Straße bis zur Stadtgrenze

7 Reinhausen

Östliche Verlängerung vom Regenwestufer zur Nordgaustraße - Nordgaustraße - Illerstraße - Brandlberger Straße - Bahnlinie Regensburg/Hof - Donaustauffer Straße - Nordgaustraße - Frankenstraße - Frankenbrücke - Regenwestufer bis in Höhe Nordgaustraße

8 Weichs

Donaustauffer Straße ab Nordgaustraße bis zur Bahnlinie Regensburg/Hof - Bahnlinie bis zur Donau - Donaunordufer - Nordufer des nördlichen Donauarmes bis zur Regenmündung - westliches Regenufer bis zur Frankenbrücke - Frankenstraße - Nordgaustraße bis zur Donaustauffer Straße

9 Schwabelweis

Östliche Stadtgrenze ab Tegernheimer Keller bis zum Donauufer bei Flußkilometer 2372 - Donaunordufer - Bahnlinie Regensburg/Hof - Donaustauffer Straße bis in Höhe Sportplätze Schwabelweis - Südostgrenze des Betriebsgeländes der Firma Funk - Nordgrenze der nördlich an die Straße Am Keilsteiner Hang anschließenden Flurstücke bis zum Tegernheimer Keller

10 Ostenviertel

Donaunordufer ab Bahnlinie Regensburg/Hof bis zur östlichen Stadtgrenze - Stadtgrenze bis zur Autobahn - BAB A 3 - Bahnlinie Regensburg/München bis zur Sternbergunterführung - Sternbergstraße - Gabelsbergerstraße - Adolf-Schmetzer-Straße - Villastraße - Donaulände bis zur Ostgrenze des Villaparks - Donausüdufer bis in Höhe der Ostspitze des Unteren Wöhrd - Verlängerung zum Nordufer der Donau - Donaunordufer bis zur Bahnlinie Regensburg/Hof

11 Kasernenviertel

Galgenberger Brücke - Bahnlinie Regensburg/München - BAB A 3 - nördliche Auffahrtsschleife Regensburg-Burgweinting - BAB A 3 - Unterislinger Weg - Hermann-Geib-Straße - Alfons-Auer-Straße - Furtmayrstraße - Galgenbergstraße - bis zur Galgenberger Brücke

12 Galgenberg

Kumpfmühler Brücke - Bundesbahngelände bis zur Galgenberger Brücke - Galgenbergstraße - Furtmayrstraße - Alfons-Auer-Straße - Hermann-Geib-Straße - Unterislinger Weg - BAB A 3 - Universitätsstraße - Friedenstraße - Kumpfmühler Brücke

13 Kumpfmühl - Ziegetsdorf - Neuprüll

Kumpfmühler Brücke - Friedenstraße - Universitätsstraße - BAB A 3 bis zur westlichen Stadtgrenze - Stadtgrenze bis zur BAB A 93 - BAB A 93 - Ostausfahrt Kumpfmühl bis zur Klenezbrücke - Klenezstraße - Kirchmeierstraße - Dechbettener Brücke - Bundesbahngelände - Kumpfmühler Brücke

14 Großprüfening - Dechbetten - Königswiesen

Mariaorter Eisenbahnbrücke - Bahnlinie Regensburg/Nürnberg bis zur Dechbettener Brücke - Kirchmeierstraße - Klenzestraße - Klenzebrücke - Ostausfahrt Kumpfmühl der BAB A 93 - BAB A 93 - Stadtgrenze bis zur Mariaorter Eisenbahnbrücke

15 Westenviertel

Nordufer der Donau bis in Höhe der Westabfahrt Pfaffensteiner Brücke - südliche Verlängerung zur Spundwand des RMD-Kanals - Spundwand bis zur Wehrbrücke - Wehrbrücke - Donausüdufer bis zum Herzogpark - westliche Begrenzung des Herzogparks - Prebrunnallee - Platz der Einheit - Fürst-Anselm-Allee - Kumpfmühler Straße - Kumpfmühler Brücke - Bundesbahngelände - Bahnlinie Regensburg/Nürnberg - Stadtgrenze bis zum Donaunordufer

16 Ober-/Niederwinzer - Kager

Nordwestliche Stadtgrenze bis in Höhe des Pfaffensteiner Tunnels - südliche Verlängerung zum Tunnel entlang den Parkanlagen auf den Winzerer Höhen - Pfaffensteiner Tunnel - Westabfahrt Pfaffensteiner Brücke - südliche Verlängerung zum Donaunordufer - Donaunordufer bis zur nordwestlichen Stadtgrenze

17 Oberisling - Graß

Frühere Gemeindegrenze zwischen Oberisling und Burgweinting ab BAB A 3 - südliche und südwestliche Stadtgrenze - BAB A 3 bis zur ehemaligen Gemeindegrenze

18 Burgweinting - Harting

Südöstliche Stadtgrenze ab BAB A 3 - frühere Gemeindegrenze zwischen Oberisling und Burgweinting - BAB A 3 bis zur südöstlichen Stadtgrenze

Auf der Grundlage des Beschlusses des Bau- und Verkehrsausschusses vom 15.06.1978 und des Stadtratsbeschlusses vom 24.11.1983

Entwicklung des Stadtgebietes im 20. Jahrhundert

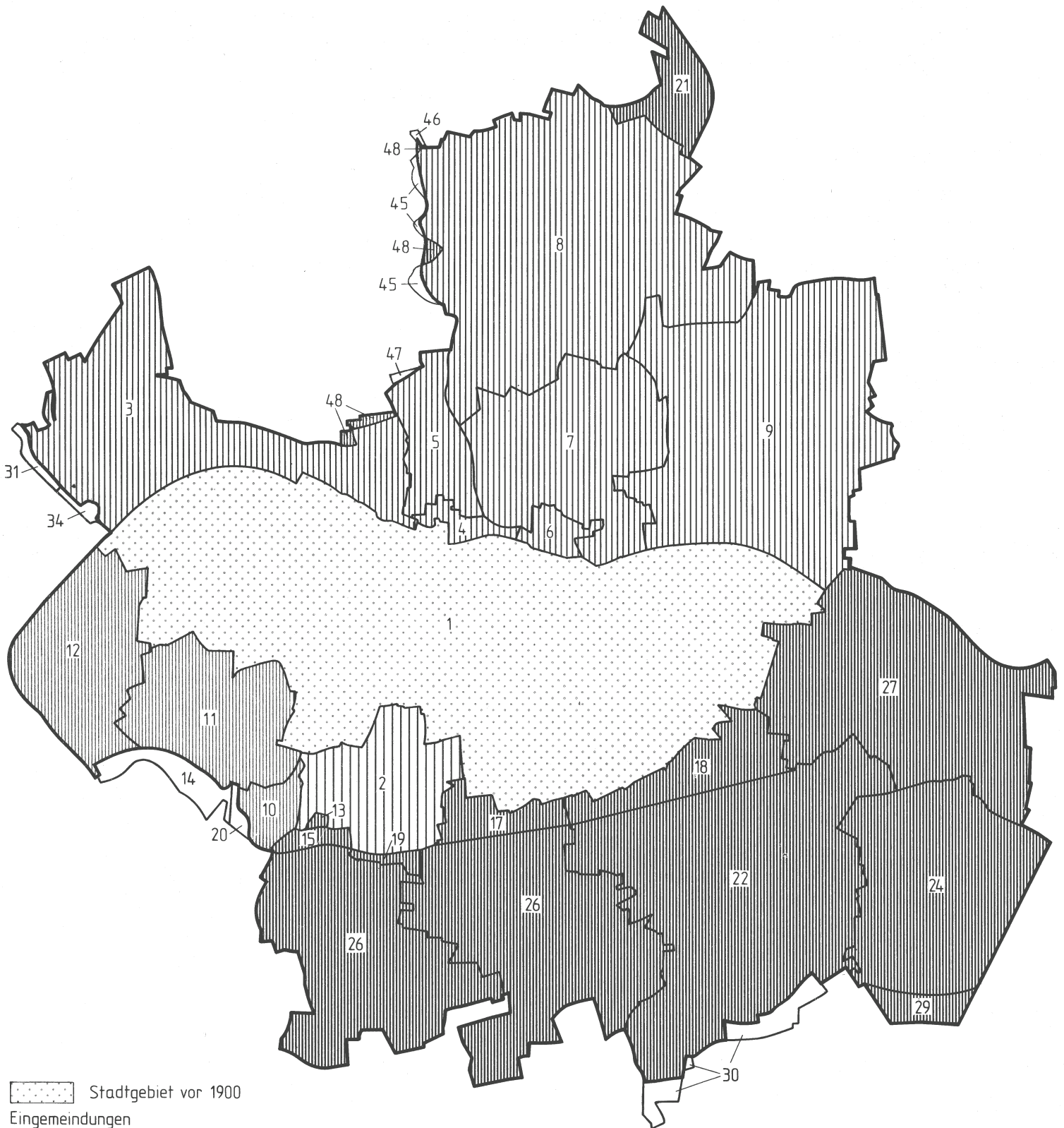

 Stadtgebiet vor 1900

Eingemeindungen

 1904

 1924

 1938

 1970 und danach

Abtretungen

 1970 und danach

24 laufende Nummer der Umgemeindungen gemäß Tabelle

"Entwicklung des Stadtgebietes im 20. Jahrhundert"

 Stadtgrenze

 Bezirksgrenze

1.5 Die Entwicklung des Stadtgebietes im 20. Jahrhundert



Zeitpunkt	Eingemeindete bzw. abgetretene Gebiete	Fläche in ha
	1 Stadtgebiet Regensburg vor 1904	.
01.01.1904	2 Karthaus-Prüll, Eisbuckel, Ganghofersiedlung	+ 219,9
01.04.1924	3 Ober- und Niederwinzer, Kager, Pfaffenstein	+ 482,9
	4 Stadtamhof	+ 26,0
	5 Steinweg, Pfälzer Siedlung	+ 116,7
	6 Weichs	+ 32,1
	7 Reinhausen	+ 389,9
	8 Sallern, Gallingkofen, Wutzlhofen, Ödenthal, nördl. Konradsiedlung	+ 861,4
	9 Schwabelweis, Vorderer und Hinterer Keilberg, Brandlberg	+ 730,4
01.04.1938	10 Ziegetsdorf	+ 52,2
	11 Dechbetten, Königswiesen	+ 287,7
	12 Großprüfening	+ 245,8
01.01.1971	13 Teil der Gemeinde Graß	+ 4,3
01.07.1972	14 Teil vom Stadtgebiet (Dechbetten) nach Pentling	- 40,2
	15 Teil der Gemeinde Graß	+ 17,3
	16 ¹⁾ Teil der Gemeinde Pentling	+ 0,1
	17 Teil der Gemeinde Oberisling	+ 61,5
	18 Teil der Gemeinde Burgweinting	+ 119,3
	19 Teil vom Stadtgebiet (Neuprüll) nach Oberisling	- 12,3
	20 Teil vom Stadtgebiet (Ziegetsdorf) nach Pentling	- 5,7
01.01.1975	21 Teil der Gemeinde Grünthal	+ 73,1
01.01.1977	22 Burgweinting	+ 748,5
	23 ¹⁾ Teil der Gemeinde Schwabelweis	+ 0,1
	24 Harting	+ 444,9
	25 ¹⁾ Teil vom Stadtgebiet (Sallern) nach Zeitlarn	- 0,1
	26 Oberisling (einschl. Graß, Leoprechting, Unterisling)	+ 896,6
01.01.1978	27 Teil der Gemeinde Barbing (Irl, Irlmauth, Kreuzhof)	+ 547,6
01.10.1979	28 ¹⁾ Teil vom Stadtgebiet (Oberisling) nach Obertraubling	- 0,3
01.02.1983	29 Teil der Gemeinde Obertraubling	+ 39,4
01.01.1984	30 Teil vom Stadtgebiet (Burgweinting) nach Obertraubling	- 45,2
	31 Teil vom Stadtgebiet (Winzer) nach Pettendorf	- 2,4
01.01.1985	32 ¹⁾ Teil vom Stadtgebiet (Großprüfening) nach Sinzing	- 0,2
01.01.1986	33 ¹⁾ Teil vom Stadtgebiet (Schwabelweis) nach Tegernheim	- 0,1
01.07.1986	34 Teil vom Stadtgebiet (Winzer) nach Pettendorf	- 4,5
01.07.1987	35 ¹⁾ Teil vom Stadtgebiet (Schwabelweis) nach Tegernheim	- 0,1
01.01.1990	36 ¹⁾ Teil vom Stadtgebiet (Dechbetten) nach Pentling	- 1,1
01.07.1990	37 ¹⁾ Teil vom Stadtgebiet (Schwabelweis) nach Tegernheim	- 0,1
01.07.1996	38 ¹⁾ Teil vom Stadtgebiet (Harting) nach Obertraubling	- 1,2
	39 ¹⁾ Teil der Gemeinde Obertraubling	+ 0,5
	40 ¹⁾ Teil vom Stadtgebiet (Großprüfening) nach Sinzing	- 0,2
	41 ¹⁾ Teil vom Stadtgebiet (Großprüfening) nach Pettendorf	- 0,6
	42 ¹⁾ Teil der Gemeinde Kneiting	+ 0,2
	43 ¹⁾ Teil der Gemeinde Sinzing	+ 0,1
01.07.1997	44 ¹⁾ Teil vom Stadtgebiet (Barbing) nach Barbing	- 0,3
	45 Teil vom Stadtgebiet (Sallern) nach Lappersdorf	- 4,9
	46 Teil vom Stadtgebiet (Sallern) nach Zeitlarn	- 0,7
	47 Teil vom Stadtgebiet (Steinweg) nach Lappersdorf	- 3,4
	48 Teil der Gemeinde Lappersdorf	+ 5,5
	Stadtgebiet Regensburg	8.070,0

¹⁾ auf nebenstehender Karte nicht darstellbar

1.6 Die Gemarkungen innerhalb des Stadtgebietes



Gemarkung	Fläche in ha	Gemarkung	Fläche in ha
Regensburg	1785,2	Reinhausen	372,3
Barbing	547,3	Sallern	946,6
Burgweinting	855,4	Schwabelweis	729,7
Dechbetten	239,0	Stadtamhof	27,0
Graß	418,3	Steinweg	117,9
Großprüfening	253,9	Weichs	32,4
Harting	451,3	Winzer	476,0
Oberisling	546,7	Ziegetsdorf	46,0
Prüll	225,0		

Quelle: Amt für Vermessung und Statistik - Fortschreibung der Abteilung Statistik

1.7 Gliederung des Stadtgebietes nach der Bodennutzung



	Fläche am ...						Veränderung 2000 zu 1996	
	31. 12. 1992		31. 12. 1996		31. 12. 2000		ha	in %
	ha	in %	ha	in %	ha	in %		
Gebäude- und Freiflächen	2.470	30,6	2.627	32,5	2.735	33,9	+ 108	+ 4,1
dar. Wohnen	.	.	1.059	13,1	1.106	13,7	+ 47	+ 4,4
Gewerbe/Industrie	.	.	623	7,7	599	7,4	- 24	- 3,9
Betriebsfläche	188	2,3	178	2,2	178	2,2	- 0	- 0,1
dar. Abbau-land	11	0,1	11	0,1	11	0,1	- 0	- 0,0
Erholungsfläche	206	2,5	211	2,6	214	2,7	+ 3	+ 1,6
dar. Grünanlagen	159	2,0	162	2,0	166	2,1	+ 4	+ 2,5
Verkehrsfläche	1.001	12,4	1.004	12,4	1.031	12,8	+ 27	+ 2,7
dar. Straßen, Wege, Plätze	830	10,3	838	10,4	861	10,7	+ 23	+ 2,7
Landwirtschaftsfläche	3.335	41,3	3.189	39,5	3.057	37,9	- 132	- 4,1
Waldfläche	450	5,6	448	5,5	446	5,5	- 2	- 0,4
Wasserfläche	341	4,2	334	4,1	338	4,2	+ 4	+ 1,1
Flächen anderer Nutzung	89	1,1	84	1,0	76	0,9	- 8	- 9,1
dar. Unland	68	0,8	64	0,8	56	0,7	- 8	- 12,5
Gesamtgebietsfläche	8.081	100,0	8.076	100,0	8.076	100,0	-	-

Quelle: Bayerisches Landesamt für Statistik und Datenverarbeitung

1.8 Gliederung des Stadtgebietes nach der geplanten Bodennutzung



	Flächen nach dem Flächennutzungsplan am ...					
	31.12.1992		31.12.1996		31.12.2000	
	ha	in %	ha	in %	ha	in %
Gesamtfläche	8.060	100,0	8.076	100,0	8.076	100,0
Bauflächen insgesamt	3.353	41,6	3.349	41,5	3.355	41,5
davon Wohnbauflächen	1.336	16,6	1.337	16,6	1.345	16,7
gemischte Bauflächen	428	5,3	435	5,4	435	5,4
gewerbliche Bauflächen	1.074	13,3	1.055	13,1	1.054	13,1
Sonderbauflächen	514	6,4	522	6,5	522	6,5
Flächen für die Land- u. Forstwirtschaft	2.496	31,0	2.523	31,2	2.499	30,9
davon Landwirtschaft	2.107	26,1	2.135	26,4	2.110	26,1
Forstwirtschaft	389	4,8	388	4,8	389	4,8
Grünflächen insgesamt	882	10,9	879	10,9	878	10,9
davon Parkanlagen	596	7,4	596	7,4	599	7,4
Dauerkleingärten	123	1,5	121	1,5	117	1,5
Sportplätze	86	1,1	86	1,1	85	1,1
Friedhöfe	75	0,9	74	0,9	74	0,9
sonstige Grünflächen	2	0,0	2	0,0	2	0,0
Flächen für den überörtlichen Verkehr	609	7,6	605	7,5	617	7,6
davon für den Straßenverkehr	372	4,6	370	4,6	382	4,7
für Bahnanlagen	237	2,9	235	2,9	235	2,9
Wasserflächen	248	3,1	247	3,1	248	3,1
Flächen für den Gemeinbedarf	202	2,5	201	2,5	202	2,5
Flächen für Ver- und Entsorgung	91	1,1	90	1,1	90	1,1
Flächen für Aufschüttungen/Abgrabungen	180	2,2	180	2,2	180	2,2
Sonstige Flächen	-	-	2	0,0	8	0,1

Quelle: Bayerisches Landesamt für Statistik und Datenverarbeitung

1.9 Flächen, Einwohnerzahlen und Einwohnerdichten der Stadtbezirke



Stadtbezirk	Einwohnerzahl ¹⁾ am 31.12.2001	Fläche in ha	Einwohnerdichte (EW/ha)
1 Innenstadt	14.957	281	53,2
2 Stadtamhof	2.168	64	33,9
3 Steinweg - Pfaffenstein	3.849	150	25,7
4 Sallern - Gallingkofen	3.738	692	5,4
5 Konradsiedlung - Wutzlhofen	10.682	246	43,4
6 Brandberg - Keilberg	2.377	567	4,2
7 Reinhausen	8.934	201	44,4
8 Weichs	3.016	151	20,0
9 Schwabelweis	1.855	171	10,8
10 Ostenviertel	8.256	1.005	8,2
11 Kasernenviertel	13.396	344	38,9
12 Galgenberg	6.409	276	23,2
13 Kumpfmühl - Ziegetsdorf - Neuprüll	21.954	379	57,9
14 Großprüfening - Dechbetten - Königswiesen	7.274	348	20,9
15 Westenviertel	24.385	685	35,6
16 Ober-/Niederwinzer - Kager	886	346	2,6
17 Oberisling - Leoprechting - Graß	3.498	897	3,9
18 Burgweinting - Harting	7.664	1.267	6,0
Stadt Regensburg	145.298	8.070	18,0

¹⁾ Gesamtbevölkerung (siehe Seite 44)

Quelle: Bevölkerungsfortschreibung der Stadt Regensburg - eigene Berechnungen

Witterungsverhältnisse

1.10 Lufttemperatur



Monat	Monatsmittel in °C					Abweichung gegenüber langjährigem Mittel ¹⁾				
	1997	1998	1999	2000	2001	1997	1998	1999	2000	2001
Januar	- 4,3	0,7	0,1	- 1,5	- 0,7	- 2,2	+ 2,8	+ 2,2	+ 0,6	+ 1,4
Februar	3,1	2,6	- 0,9	3,6	1,8	+ 3,5	+ 3,0	- 0,5	+ 4,0	+ 2,2
März	5,9	4,9	5,6	5,4	5,8	+ 2,3	+ 1,3	+ 2,0	+ 1,8	+ 2,2
April	6,6	9,6	9,2	10,8	7,7	- 1,5	+ 1,5	+ 1,1	+ 2,7	- 0,4
Mai	14,0	15,0	14,7	15,5	15,9	+ 1,1	+ 2,1	+ 1,8	+ 2,6	+ 3,0
Juni	16,7	17,8	16,1	18,9	15,1	+ 0,5	+ 1,6	- 0,5	+ 2,7	- 1,1
Juli	17,2	17,8	19,3	16,3	18,8	- 0,7	- 0,1	+ 1,4	- 1,6	+ 0,9
August	19,7	18,7	18,2	19,0	19,4	+ 2,5	+ 1,5	+ 0,6	+ 1,8	+ 2,2
September	14,3	13,5	16,9	13,9	11,9	+ 0,6	- 0,2	+ 3,2	+ 0,2	- 1,8
Oktober	7,1	9,2	8,8	10,4	11,8	- 1,3	+ 0,8	+ 0,4	+ 2,0	+ 3,4
November	3,7	1,3	2,2	5,1	2,4	+ 0,8	- 1,6	- 0,7	+ 2,2	- 0,5
Dezember	1,4	- 0,6	0,8	1,6	- 1,5	+ 2,0	-	+ 1,4	+ 2,2	- 0,9
Insgesamt	8,8	9,2	9,2	9,9	9,0	+ 0,6	+ 1,0	+ 1,0	+ 1,8	+ 0,9

Monat	Minimum in °C					Maximum in °C				
	1997	1998	1999	2000	2001	1997	1998	1999	2000	2001
Januar	- 17,2	- 10,3	- 10,4	- 16,0	- 9,8	4,6	13,5	10,1	8,6	5,5
Februar	- 12,7	- 15,9	- 11,9	- 4,1	- 6,8	16,1	15,2	8,1	12,5	10,8
März	- 4,4	- 5,7	- 4,0	- 2,7	- 4,3	17,5	21,7	17,9	16,7	16,1
April	- 4,6	- 0,1	- 0,8	- 2,9	- 3,2	22,0	24,3	22,6	27,5	24,9
Mai	1,1	2,5	3,9	3,2	4,3	30,2	30,1	30,0	29,4	28,5
Juni	1,9	4,9	4,0	5,0	5,5	31,9	34,1	28,9	34,7	30,4
Juli	9,3	8,3	8,7	6,8	8,6	27,6	35,9	35,4	28,8	32,9
August	10,5	6,3	7,6	9,0	6,6	31,4	35,3	31,2	32,4	34,1
September	1,8	3,8	6,9	4,8	4,8	28,0	26,5	28,8	26,8	24,0
Oktober	- 5,8	1,9	- 2,4	3,0	5,1	24,2	12,3	20,9	24,2	25,8
November	- 7,4	- 10,3	- 8,9	- 0,8	- 6,2	17,7	11,1	14,0	15,4	11,2
Dezember	- 7,8	- 12,7	- 14,0	- 10,8	- 17,6	10,3	9,2	11,1	14,0	7,7
Insgesamt	- 17,2	- 15,9	- 14,0	- 16,0	- 17,6	31,9	35,9	35,4	34,7	34,1

¹⁾ Durchschnittswert der Jahre 1961 - 1990

Quelle: Deutscher Wetterdienst, RGB Nürnberg

1.11 Luftdruck und Luftfeuchtigkeit



Monat	Luftdruck						Luftfeuchtigkeit						
	Monatsmittel (hPa)					1)	Monatsmittel (%)					2)	3)
	1997	1998	1999	2000	2001		1997	1998	1999	2000	2001		
Januar	979,0	974,7	973,2	979,9	972,5	974,1	89	86	94	90	89	88	88
Februar	977,9	981,8	971,0	977,4	974,3	972,6	80	83	90	84	83	84	84
März	979,3	977,7	969,7	974,4	964,2	969,0	83	71	82	82	84	78	78
April	974,3	963,4	971,3	966,0	969,7	968,5	68	72	78	75	76	69	72
Mai	972,2	972,4	973,3	973,0	973,2	970,6	65	63	78	73	66	72	71
Juni	968,8	973,7	975,2	976,5	974,1	971,5	72	73	77	62	75	71	72
Juli	973,9	971,4	974,0	970,4	972,8	972,1	79	75	75	79	72	72	72
August	974,7	974,6	972,3	975,2	974,6	972,3	71	65	72	77	73	75	75
September	978,4	970,0	971,8	972,9	970,6	974,3	74	85	80	86	88	79	79
Oktober	974,4	971,3	975,5	973,2	976,6	972,1	81	91	86	90	94	84	84
November	968,3	974,8	977,5	967,2	977,6	972,5	86	92	94	90	93	87	87
Dezember	970,4	977,8	969,9	970,8	978,0	971,9	92	92	89	92	91	89	89
Insgesamt	974,3	973,6	972,9	973,1	973,2	971,8	78	79	83	82	82	79	79

1) Langjähriges Mittel der Jahre 1931 - 1960

2) Langjähriges Mittel der Jahre 1955 - 1974

3) Langjähriges Mittel der Jahre 1951 - 1980

1.12 Niederschlagsmenge



Monat	Niederschlagsmenge in mm					1)	2)	3)	Tageshöchstwert in mm				
	1997	1998	1999	2000	2001				1997	1998	1999	2000	2001
Januar	6	33	48	37	71	46	41	41	3,2	6,3	9,9	11,1	20,5
Februar	53	22	47	48	42	41	40	40	18,8	14,7	9,1	10,0	11,2
März	48	39	34	79	121	33	38	38	8,9	8,5	11,1	18,2	24,8
April	35	18	52	33	62	40	44	44	9,6	4,3	12,5	7,2	23,5
Mai	15	35	96	61	40	59	59	59	3,9	11,9	26,9	13,3	11,6
Juni	96	97	53	18	77	83	87	87	13,8	24,4	18,0	13,0	13,0
Juli	95	53	79	116	58	93	77	77	19,2	7,2	14,9	28,4	16,0
August	24	28	25	61	61	74	75	75	9,4	8,0	7,0	16,8	12,4
September	28	123	45	56	78	52	49	49	13,0	24,7	10,3	12,2	12,1
Oktober	54	153	26	64	38	44	42	42	19,2	37,2	7,4	13,7	8,2
November	23	64	40	34	74	39	44	44	13,2	11,7	11,9	8,8	19,9
Dezember	48	19	80	40	59	42	47	47	10,6	3,9	14,7	14,3	14,9
Insgesamt	526	684	625	646	780	646	644	643	19,2	37,2	26,9	28,4	24,8

1) Langjähriges Mittel der Jahre 1931 - 1960

2) Langjähriges Mittel der Jahre 1951 - 1980

3) Langjähriges Mittel der Jahre 1961 - 1990

Quelle: Deutscher Wetterdienst, RGB Nürnberg

1.13 Sonnenscheindauer und Bewölkung



Monat	Sonnenscheindauer														
	Sonnenscheinstunden					Abw. gegenüber langj. Mittel ¹⁾					Mittl. tägl. Sonnenscheindauer in Std.				
	1997	1998	1999	2000	2001	1997	1998	1999	2000	2001	1997	1998	1999	2000	2001
Januar	32	81	35	55	73	- 12	+ 37	- 9	+ 11	+ 29	1,0	2,6	1,1	1,8	2,4
Februar	90	101	54	78	92	+ 13	+ 23	- 24	-	+ 14	3,2	3,6	1,9	2,7	3,3
März	102	128	128	90	72	- 24	+ 2	+ 2	- 36	- 54	3,3	4,1	4,1	2,9	2,3
April	180	135	164	166	135	+ 13	- 32	- 3	- 1	- 32	6,0	4,5	5,5	5,5	4,5
Mai	270	236	204	243	266	+ 62	+ 28	- 4	+ 35	+ 58	8,7	7,6	6,6	7,8	8,6
Juni	215	222	203	299	193	- 0	+ 7	- 12	+ 84	- 22	7,2	7,4	6,8	10,0	6,4
Juli	180	156	235	142	250	- 56	- 80	- 1	- 94	+ 14	5,8	5,0	7,6	4,6	8,1
August	242	244	190	240	233	+ 26	+ 28	- 26	+ 24	+ 17	7,8	7,9	6,1	7,7	7,5
September	259	116	186	152	67	+ 94	- 49	+ 21	- 13	- 98	8,6	3,9	6,2	5,1	2,2
Oktober	133	51	127	50	98	+ 25	- 56	+ 20	- 57	- 9	4,3	1,6	4,1	1,6	3,2
November	64	34	50	56	56	+ 18	- 12	+ 4	+ 10	+ 10	2,1	1,1	1,7	1,9	1,9
Dezember	38	49	43	36	54	+ 0	+ 11	+ 5	- 2	+ 16	1,2	1,6	1,4	1,2	1,7
Insgesamt	1.804	1.553	1.619	1.607	1.589	+158	- 93	- 27	- 39	- 57	4,9	4,3	4,4	4,4	4,3

Monat	Bewölkung ²⁾														
	Heitere Tage 0 - 1,5					Trübe Tage 6,5 - 8					Monatsmittel 0 - 8				
	1997	1998	1999	2000	2001	1997	1998	1999	2000	2001	1997	1998	1999	2000	2001
Januar	-	3	1	4	4	23	14	20	20	14	6,8	5,6	6,6	6,1	5,7
Februar	2	3	-	2	2	12	11	15	11	11	5,4	5,1	6,4	5,7	5,6
März	5	5	2	2	1	17	13	11	17	24	5,5	5,3	5,5	6,0	6,8
April	4	2	3	1	1	9	11	7	11	14	4,5	5,6	4,7	5,4	6,0
Mai	3	4	2	3	4	2	8	10	5	5	4,0	4,3	5,1	4,8	4,3
Juni	-	-	-	8	1	11	7	4	4	10	5,5	5,1	6,8	3,3	5,2
Juli	-	-	3	-	8	13	16	10	12	3	5,7	6,0	4,4	5,9	3,8
August	4	6	2	7	9	6	8	7	7	5	3,9	4,1	5,0	4,2	3,7
September	11	2	7	3	-	2	16	8	9	19	3,0	6,1	4,3	4,9	6,6
Oktober	3	-	4	-	1	12	20	14	19	11	5,1	6,7	4,1	6,4	5,5
November	5	1	-	-	2	20	21	19	16	19	6,1	6,4	6,6	6,3	6,2
Dezember	-	2	-	2	2	21	18	19	20	18	6,7	6,2	6,4	6,6	6,1
Insgesamt	37	28	24	32	35	148	163	144	151	153	5,2	5,5	5,5	5,5	5,5

¹⁾ Durchschnittswert der Jahre 1961 - 1990

²⁾ in Achtel der Himmelsfläche (von 0 = klarer bis 8 = bedeckter Himmel)

Quelle: Deutscher Wetterdienst, RGB Nürnberg

1.14 Sonstige klimatische Angaben



Monat	Sommertage ¹⁾					Frosttage ²⁾					Eistage ³⁾				
	1997	1998	1999	2000	2001	1997	1998	1999	2000	2001	1997	1998	1999	2000	2001
Januar	-	-	-	-	-	31	21	20	27	23	21	9	9	9	8
Februar	-	-	-	-	-	13	14	23	11	16	2	2	8	-	1
März	-	-	-	-	-	8	11	9	8	8	-	-	-	-	-
April	-	-	-	3	-	12	1	2	4	3	-	-	-	-	-
Mai	8	9	6	11	11	-	-	-	-	-	-	-	-	-	-
Juni	11	15	6	15	8	-	-	-	-	-	-	-	-	-	-
Juli	15	11	19	11	19	-	-	-	-	-	-	-	-	-	-
August	25	19	12	15	17	-	-	-	-	-	-	-	-	-	-
September	7	2	11	2	-	-	-	-	-	-	-	-	-	-	-
Oktober	-	-	-	-	2	8	-	4	-	-	-	-	-	-	-
November	-	-	-	-	-	10	18	15	1	13	-	6	3	-	1
Dezember	-	-	-	-	-	16	24	17	15	25	4	12	5	6	10
Insgesamt	66	56	54	57	57	98	89	90	66	88	27	29	25	15	20

Monat	Tage mit														
	Gewitter					Nebel					Schneefall				
	1997	1998	1999	2000	2001	1997	1998	1999	2000	2001	1997	1998	1999	2000	2001
Januar	-	-	-	-	-	9	6	12	7	6	4	5	9	5	4
Februar	2	-	2	-	-	3	9	1	4	4	-	-	9	2	4
März	1	-	-	-	-	3	1	2	1	4	-	-	-	1	-
April	-	-	1	2	1	-	3	7	5	1	2	-	-	-	1
Mai	3	2	5	6	2	1	1	3	1	2	-	-	-	-	-
Juni	5	7	2	3	5	2	2	2	1	1	-	-	-	-	-
Juli	11	6	7	8	6	7	1	2	1	1	-	-	-	-	-
August	2	3	3	5	4	3	2	1	8	1	-	-	-	-	-
September	2	1	1	1	1	2	5	4	7	7	-	-	-	-	-
Oktober	-	-	-	-	-	8	4	6	5	19	-	-	-	-	-
November	-	-	-	1	-	7	7	7	14	9	-	6	4	-	2
Dezember	-	-	-	-	-	7	9	-	14	2	1	10	6	4	10
Insgesamt	26	19	21	26	19	52	50	47	68	57	7	21	28	12	21

¹⁾ Maximum = 25 °C und mehr

²⁾ Minimum = unter 0 °C

³⁾ Maximum = unter 0 °C

Quelle: Deutscher Wetterdienst, RGB Nürnberg

Wasserstände

1.15 Wasserstand Donaupegel - Eiserne Brücke¹⁾



Monat	Höchster					Niedrigster ²⁾				
	Wasserstand									
	1997	1998	1999	2000	2001	1997	1998	1999	2000	2001
Januar	284	270	327	402	360	214	215	228	220	214
Februar	425	224	542	410	359	213	201	236	284	223
März	402	304	440	420	524	244	206	288	294	224
April	315	245	350	421	373	215	209	278	272	297
Mai	284	267	612	312	320	216	192	275	246	244
Juni	266	307	380	357	404	205	188	265	212	246
Juli	419	241	343	362	290	234	196	228	201	206
August	244	256	258	465	254	201	188	211	202	195
September	236	378	260	442	374	192	190	200	208	213
Oktober	283	540	271	298	244	200	214	202	212	206
November	218	540	294	246	319	197	255	197	209	201
Dezember	320	398	399	243	389	197	226	214	209	223
Insgesamt	425	540	612	465	524	192	188	197	201	195

Monat	Mittlerer ²⁾					Tage mit Hochwasser (400 cm und darüber)				
	Wasserstand									
	1997	1998	1999	2000	2001	1997	1998	1999	2000	2001
Januar	238	232	255	256	255	-	-	-	-	-
Februar	269	209	314	319	260	1	-	5	1	-
März	276	240	344	331	374	-	-	5	1	11
April	245	225	294	299	322	-	-	-	1	-
Mai	238	213	387	274	273	-	-	12	-	-
Juni	225	214	312	254	288	-	-	-	-	1
Juli	285	209	268	257	230	1	-	-	-	-
August	217	198	223	258	212	-	-	-	2	-
September	205	241	210	250	266	-	-	-	1	-
Oktober	219	275	220	238	219	-	2	-	-	-
November	204	364	220	223	236	-	10	-	-	-
Dezember	236	269	274	222	275	-	-	-	-	-
Insgesamt	238	241	277	265	268	2	12	22	6	12

¹⁾ Angaben in cm über Pegelnullpunkt. Der Pegel ist seit Januar 1986 eingestaut
Wasserstände kleiner als 440 cm können mit früheren Beobachtungen nicht mehr verglichen werden

²⁾ Tagesmittelwert

Quelle: Wasser- und Schiffsamt Regensburg

1.16 Wasserstand Donaupegel - Schwabelweis¹⁾



Monat	Höchster					Niedrigster ²⁾				
	Wasserstand									
	1997	1998	1999	2000	2001	1997	1998	1999	2000	2001
Januar	361	330	372	428	393	296	297	305	300	296
Februar	460	305	561	436	396	294	290	310	339	301
März	439	354	473	446	544	315	292	342	345	302
April	360	316	391	447	404	296	291	335	331	347
Mai	340	325	612	358	366	297	280	335	312	313
Juni	329	354	410	389	425	292	278	325	294	313
Juli	441	312	379	392	339	308	282	306	285	289
August	318	320	322	479	323	286	277	294	288	284
September	310	403	324	460	403	282	282	285	293	294
Oktober	340	556	330	350	316	290	294	289	293	289
November	300	558	343	317	364	286	322	283	293	285
Dezember	367	427	420	318	413	286	305	297	289	301
Insgesamt	460	558	612	479	544	282	277	283	285	284

Monat	Mittlerer ²⁾					Tage mit Hochwasser (440 cm und darüber)				
	Wasserstand									
	1997	1998	1999	2000	2001	1997	1998	1999	2000	2001
Januar	319	307	322	322	322	-	-	-	-	-
Februar	333	295	368	363	324	1	-	5	-	-
März	336	311	387	374	411	-	-	3	-	9
April	315	302	346	351	365	-	-	-	-	-
Mai	311	295	420	332	330	-	-	12	-	-
Juni	303	295	357	319	341	-	-	-	-	-
Juli	341	292	328	322	305	1	-	-	-	-
August	299	287	302	324	295	-	-	-	1	-
September	292	312	294	318	327	-	-	-	1	-
Oktober	301	336	300	310	299	-	2	-	-	-
November	291	407	301	302	310	-	10	-	-	-
Dezember	310	332	334	301	334	-	-	-	-	-
Insgesamt	312	314	338	328	330	2	12	20	2	9

¹⁾ Angaben in cm über Pegelnulldpunkt. Der Pegel ist seit Januar 1986 eingestaut

Wasserstände kleiner als 470 cm können mit früheren Beobachtungen nicht mehr verglichen werden

²⁾ Tagesmittelwert

Quelle: Wasser- und Schiffsamt Regensburg

1.17 Wasserstand Naabpegel - Heitzenhofen¹⁾



Monat	Höchster					Niedrigster ²⁾				
	Wasserstand									
	1997	1998	1999	2000	2001	1997	1998	1999	2000	2001
Januar	92	159	221	239	227	67	77	127	82	68
Februar	386	92	308	263	274	65	64	129	159	96
März	350	177	388	271	386	134	72	145	169	97
April	168	86	146	269	227	90	57	102	97	144
Mai	114	85	137	105	157	64	44	86	74	77
Juni	94	125	137	88	103	51	46	72	54	69
Juli	134	75	120	115	128	61	46	56	52	56
August	83	80	76	95	68	50	33	50	52	50
September	68	257	81	94	151	45	36	47	56	54
Oktober	92	471	91	114	111	51	95	61	62	81
November	76	468	106	102	210	47	146	58	62	78
Dezember	161	242	200	116	232	47	114	61	70	88
Insgesamt	386	471	388	271	386	45	33	47	52	50

Monat	Mittlerer ²⁾					Tage mit Hochwasser (270 cm und darüber)				
	Wasserstand									
	1997	1998	1999	2000	2001	1997	1998	1999	2000	2001
Januar	77	98	161	119	120	-	-	-	-	-
Februar	158	73	187	189	146	3	-	3	-	2
März	172	103	220	209	209	1	-	6	1	7
April	115	70	125	147	174	-	-	-	-	-
Mai	83	53	101	84	104	-	-	-	-	-
Juni	68	63	91	65	84	-	-	-	-	-
Juli	83	55	77	75	81	-	-	-	-	-
August	59	45	58	67	57	-	-	-	-	-
September	50	117	56	67	95	-	-	-	-	-
Oktober	64	177	73	81	90	-	3	-	-	-
November	54	261	68	72	125	-	12	-	-	-
Dezember	82	157	96	85	148	-	-	-	-	-
Insgesamt	89	106	109	105	119	4	15	9	1	9

¹⁾ Angaben in cm über Pegelnullpunkt

²⁾ Tagesmittelwert

Quelle: Bayerisches Landesamt für Wasserwirtschaft

1.18 Wasserstand Regenpegel - Regenstau¹⁾



Monat	Höchster					Niedrigster ²⁾				
	Wasserstand									
	1997	1998	1999	2000	2001	1997	1998	1999	2000	2001
Januar	95	105	150	233	202	67	42	67	34	48
Februar	376	63	260	270	177	56	40	77	81	46
März	190	179	296	255	298	75	46	107	95	49
April	161	61	182	209	191	55	39	95	102	94
Mai	119	62	154	116	.	50	23	66	57	.
Juni	97	121	124	82	.	36	20	50	36	.
Juli	115	71	116	118	.	35	29	39	38	.
August	96	57	70	95	.	38	20	29	37	.
September	56	295	62	90	.	25	17	25	40	.
Oktober	105	380	56	145	.	29	55	30	43	.
November	57	375	66	68	.	34	90	29	42	.
Dezember	175	182	174	152	.	34	74	35	37	.
Insgesamt	376	380	296	270	.	25	17	25	34	.

Monat	Mittlerer ²⁾					Tage mit Hochwasser (230 cm und darüber)				
	Wasserstand									
	1997	1998	1999	2000	2001	1997	1998	1999	2000	2001
Januar	77	59	85	65	72	-	-	-	1	-
Februar	107	50	119	124	69	3	-	2	3	-
März	102	79	144	155	138	-	-	2	3	5
April	74	50	113	127	116	-	-	-	-	-
Mai	66	35	85	77	.	-	-	-	-	.
Juni	48	44	64	49	.	-	-	-	-	.
Juli	60	40	55	56	.	-	-	-	-	.
August	48	31	40	52	.	-	-	-	-	.
September	32	81	36	49	.	-	1	-	-	.
Oktober	47	98	40	58	.	-	3	-	-	.
November	38	174	39	47	.	-	8	-	-	.
Dezember	65	95	59	54	.	-	-	-	-	.
Insgesamt	64	70	73	76	.	3	12	4	7	.

¹⁾ Der Pegel wurde zum 30.04.2001 aufgelassen; der Nachfolgepegel Marienthal/Regen ist erst ab 01.01.2002 in Betrieb; alle Angaben in cm über Pegelnullpunkt

²⁾ Tagesmittelwert

Quelle: Bayerisches Landesamt für Wasserwirtschaft

2

Bevölkerung



Tabellen-Nr. 2.1 bis 2.27

Bevölkerung

Die in diesem Statistischen Jahrbuch vorkommenden Bevölkerungsbegriffe unterscheiden sich voneinander wie folgt:

Wohnbevölkerung

Die Wohnbevölkerung umfasst diejenigen Personen, die in dem angegebenen Gebiet ihre ständige Wohnung haben. Personen mit mehreren Wohnungen werden für die Gemeinde gezählt, von der aus sie zur Arbeit oder Ausbildung gehen. Für Nichterwerbstätige bzw. nicht in Ausbildung stehende Personen erfolgt die Zuordnung nach dem Ort ihres überwiegenden Aufenthaltes.

Die Wohnbevölkerung war bis Ende 1982 Basis für die Ermittlung der amtlichen Einwohnerzahl.

Bevölkerung am Ort der Hauptwohnung

Zur Bevölkerung am Ort der Hauptwohnung gehören diejenigen Personen, die im betreffenden Gebiet ihre alleinige Wohnung bzw. ihre Hauptwohnung im Sinne des § 12 des Melderechtsrahmengesetzes vom 16. August 1980 haben.

Nach § 12 des Melderechtsrahmengesetzes ist die Hauptwohnung die vorwiegend benutzte Wohnung des Einwohners. Hauptwohnung eines verheirateten Einwohners, der nicht dauernd getrennt von seiner Familie lebt, ist die vorwiegend benutzte Wohnung der Familie. In Zweifelsfällen ist die vorwiegend benutzte Wohnung dort, wo der Schwerpunkt der Lebensbeziehungen des Einwohners liegt.

Gesamtbevölkerung (Wohnberechtigte Bevölkerung)

Zur Gesamtbevölkerung zählen diejenigen Personen, die im betreffenden Gebiet eine Wohnung haben, unabhängig davon, ob es sich um eine Haupt- oder Nebenwohnung handelt.

Sofern nicht ausdrücklich etwas anderes angegeben ist (beispielsweise in Fußnoten), handelt es sich bei den Einwohnerbestands- und -bewegungsdaten des Statistischen Jahrbuchs der Stadt Regensburg stets um nach dem Begriff für die Gesamtbevölkerung aufbereitete stadteigene Daten.

Erläuterungen zur Bevölkerungsstatistik

Die Bevölkerungsstatistik der Stadt Regensburg beruhte bis zum 31.12.1999 auf einer Fortschreibung der Einwohnerzahl auf Grundlage der Ergebnisse der Volks- und Berufszählung von 1987. Damals war ein Abgleich der Melderegisterdaten mit den Angaben aus der Volkszählung nicht möglich. Deshalb wurde die Bevölkerungszahl anhand der registrierten Geburten, Sterbefälle, Zuzüge und Wegzüge - unabhängig von der Einwohnerzahl im Melderegister - fortgeschrieben.

Das Amt für Vermessung und Statistik verwendet ab dem 01.01.2000 ausschließlich das Melderegister als Datenquelle. Dieser Schritt war aus folgenden Gründen sinnvoll und erforderlich:

- Im Verlauf des Jahres 1998 fanden umfangreiche Bereinigungen des Datenbestandes im Melderegister statt, die zu einer Beseitigung der bislang doch erheblichen Differenz beider Einwohnerzahlen - Fortschreibung und stichtagsbezogener Registerstand - führte.
- Mit der Implementierung eines neuen Client/Server-Verfahrens für das Meldewesen im Jahr 1999 verlagerte sich die Zuständigkeit für "Statistik-Auswertungen" aus dem Melderegister vom Rechenzentrum zum Amt für Vermessung und Statistik. Die bislang manuelle Erfassung von Bevölkerungsbewegungen konnte damit zum 31.12.1999 entfallen, da das neue Meldewesen potenzielle Bevölkerungsbewegungen automatisch generiert. Aus diesen Daten werden dann von der Statistik als relevant erkannte (tatsächliche) Bevölkerungsbewegungen "gefiltert".
- Mit zunehmendem Abstand zu der mittlerweile über 15 Jahre zurückliegenden Volkszählung erhöht sich die Ungenauigkeit der fortgeschriebenen Bevölkerungszahl. Ursache sind i. d. R. Korrekturen der Nebenwohnsitze, die von der Fortschreibung nicht erfasst werden.
- Die Fortschreibung der Einwohnerzahl beschränkte sich aus Aufwandsgründen auf die Gesamtstadt und führte nur die Merkmale Alter und Geschlecht. Die Fortschreibung für Stadtbezirke und Unterbezirke erfolgte ohne zusätzliche Merkmale. Kleinräumige Auswertungen zum Bevölkerungsbestand, die nach Merkmalen wie Alter, Geschlecht, Nationalität, Familienstand, usw. differenzierten, konnten ohnehin nur auf Grundlage der Daten des Melderegisters gemacht werden. Die Bevölkerungsfortschreibung kann wegen ihres beschränkten Datenangebots den enorm gestiegenen Bedarf nach kleinräumig strukturierten Daten nicht mehr im erforderlichen Umfang abdecken.

Bevölkerungsstand und -entwicklung

2.1 Die Entwicklung des Bevölkerungsstandes nach dem jeweiligen Gebietsstand bei den Volkszählungen und deren Fortschreibung ¹⁾



Jahr	insgesamt	davon			
		Zahl		Prozent	
		männlich	weiblich	männlich	weiblich
1830 (01.06.)	16.287	7.176	9.111	44,1	55,9
1833 (25.01.)	19.985
1840 (01.12.)	19.310	8.639	10.671	44,7	55,3
1843 (01.12.)	20.678	9.471	11.207	45,8	54,2
1846 (01.12.)	20.988	9.574	11.414	45,6	54,4
1849 (01.12.)	21.251	9.531	11.720	44,8	55,2
1852 (01.12.)	22.286	10.071	12.215	45,2	54,8
1855 (01.12.)	22.785	10.256	12.529	45,0	55,0
1858 (01.12.)	23.362	10.754	12.608	46,0	54,0
1861 (01.12.)	24.279	11.074	13.205	45,6	54,4
1864 (01.12.)	25.981	12.049	13.932	46,4	53,6
1867 (03.12.)	26.646	12.149	14.497	45,6	54,4
1871 (01.12.)	29.182	13.804	15.378	47,3	52,7
1875 (01.12.)	31.504	15.241	16.263	48,4	51,6
1880 (01.12.)	34.542	16.557	17.985	47,9	52,1
1885 (01.12.)	36.093	17.045	19.048	47,2	52,8
1890 (01.12.)	37.934	18.242	19.692	48,1	51,9
1895 (02.12.)	41.471	19.991	21.480	48,2	51,8
1900 (01.12.)	45.429	22.143	23.286	48,7	51,3
1905 (01.12.)	48.801	23.522	25.279	48,2	51,8
1907	48.703	23.398	25.305	48,0	52,0
1910 (01.12.)	52.624	25.510	27.114	48,5	51,5
1916 (01.12.)	52.071	24.538	27.533	47,1	52,9
1917	52.663	24.941	27.722	47,4	52,6
1919 (08.10.)	52.520	24.383	28.137	46,4	53,6
1925 (16.06.)	76.948	36.728	40.220	47,7	52,3
1933	81.106	38.442	42.664	47,4	52,6
1939 (17.05.)	95.631	47.844	47.787	50,0	50,0
1946 (29.10.)	115.450	56.128	59.322	48,6	51,4
1950 (13.09.)	117.291	54.226	63.065	46,2	53,8
1956 (25.09.)	120.324	54.550	65.774	45,3	54,7
1957	121.582	55.131	66.451	45,3	54,7
1958	123.214	56.089	67.125	45,5	54,5
1959	124.632	56.913	67.719	45,7	54,3
1960	124.414	56.663	67.751	45,5	54,5
1961 (06.06.)	125.047	56.906	68.141	45,5	54,5
1961	124.563	56.537	68.026	45,4	54,6

¹⁾ wo nichts anderes vermerkt, Bevölkerungsstand jeweils zum 31.12. (Wohnbevölkerung); ab 1987 Gesamtbevölkerung

Quelle: Bevölkerungsfortschreibung der Stadt Regensburg

Jahr	insgesamt	davon			
		Zahl		Prozent	
		männlich	weiblich	männlich	weiblich
1962	125.142	56.861	68.281	45,4	54,6
1963	125.180	56.866	68.314	45,4	54,6
1964	125.138	56.874	68.264	45,4	54,6
1965	125.349	57.141	68.208	45,6	54,4
1966	125.691	57.454	68.237	45,7	54,3
1967	125.300	57.314	67.986	45,7	54,3
1968	126.499	57.856	68.643	45,7	54,3
1969	128.816	59.816	69.000	46,4	53,6
1970 (27.05.)	129.589	60.052	69.537	46,3	53,7
1970	131.063	61.038	70.025	46,6	53,4
1971	131.639	62.064	69.575	47,1	52,9
1972	133.355	63.209	70.146	47,4	52,6
1973	133.781	63.339	70.442	47,3	52,7
1974	132.903	62.823	70.080	47,3	52,7
1975	131.604	62.135	69.469	47,2	52,8
1976	129.857	61.177	68.680	47,1	52,9
1977	133.541	63.102	70.439	47,3	52,7
1978	132.905	62.694	70.211	47,2	52,8
1979	132.277	62.295	69.982	47,1	52,9
1980	132.088	62.325	69.763	47,2	52,8
1981	132.162	62.192	69.970	47,1	52,9
1982	131.016	61.424	69.592	46,9	53,1
1983	129.747	60.921	68.826	47,0	53,0
1984	128.966	60.778	68.188	47,1	52,9
1985	128.761	60.847	67.914	47,3	52,7
1986	129.417	61.494	67.923	47,5	52,5
1987 (25.05.)	127.781	60.118	67.663	47,0	53,0
1987	128.219	60.337	67.882	47,1	52,9
1988	129.255	60.941	68.314	47,1	52,9
1989	130.638	61.753	68.885	47,3	52,7
1990	132.838	63.241	69.597	47,6	52,4
1991	134.997	64.655	70.342	47,9	52,1
1992	137.157	66.126	71.031	48,2	51,8
1993	139.132	67.250	71.882	48,3	51,7
1994	140.197	67.706	72.491	48,3	51,7
1995	141.268	68.226	73.042	48,3	51,7
1996	141.142	67.971	73.171	48,2	51,8
1997	141.497	68.206	73.291	48,2	51,8
1998	141.394	68.114	73.280	48,2	51,8
1999	142.577	68.751	73.826	48,2	51,8
2000	142.718	68.922	73.796	48,3	51,7
2001	145.298	70.404	74.894	48,5	51,5

2.2 Ein- (E) bzw. Ausgliederung (A) von Gemeinden bzw. Gemeindeteilen



Zeitpunkt		Gemeinde bzw. Gemeindeteil	Fläche in ha	Einwohner
1810/1818	(E)	Kumpfmühl	18,5	.
1904 (01.01.)	(E)	Karthaus-Prüll, Eisbuckel		
		Ganghofersiedlung	219,9	787
1924 (01.04.)	(E)	Ober- und Niederwinzer, Kager, Pfaffenstein, Stadtamhof, Steinweg, Pfälzer Siedlung, Weichs, Reinhausen, Sallern, Gallingkofen, Wutzlhofen, Ödenthal, nördliche Konrad- siedlung, Schwabelweis, Vorderer und Hinterer Keilberg, Brandlberg	2.639,4	17.215
1938 (01.04.)	(E)	Ziegetsdorf, Dechbetten, Königswiesen, Großprüfening	585,7	1.642
1971 (01.01.)	(E)	Graß (teilweise)	4,3	10
1972 (01.07.)	(A)	Dechbetten (teilweise)	40,2	.
	(E)	Graß, Pentling, Oberisling, Burgweinting (teilweise)	198,2	678
	(A)	Neuprüll, Ziegetsdorf (teilweise)	18,0	.
1975 (01.01.)	(E)	Grünthal (teilweise)	73,1	-
1977 (01.01.)	(E)	Graß, Oberisling, Burgweinting, Harting Schwabelweis, Sallern (teilweise)	2.090,0	4.152
1978 (01.01.)	(E)	Barbing (teilweise)	547,6	422
1979 (01.10.)	(A)	Oberisling (teilweise)	0,3	-
1983 (01.02.)	(E)	Obertraubling (teilweise)	39,4	-
1984 (01.01.)	(A)	Burgweinting, Winzer (teilweise)	47,6	-
1985 (01.01.)	(A)	Großprüfening (teilweise)	0,2	-
1986 (01.01.)	(A)	Schwabelweis (teilweise)	0,1	-
1986 (01.07.)	(A)	Winzer (teilweise)	4,5	-
1987 (01.07.)	(A)	Schwabelweis (teilweise)	0,1	-
1990 (01.01.)	(A)	Dechbetten (teilweise)	1,1	-
1990 (01.07.)	(A)	Schwabelweis (teilweise)	0,1	-
1996 (01.07.)	(A)	Harting (teilweise)	1,2	-
	(E)	Obertraubling (teilweise)	0,5	-
	(A)	Großprüfening (teilweise)	0,8	-
	(E)	Kneiting (teilweise)	0,2	-
1996 (01.07.)	(E)	Sinzing (teilweise)	0,1	-
1997 (01.07.)	(A)	Graß (teilweise)	0,0	-
	(A)	Barbing (teilweise)	0,3	-
	(E)	Lappersdorf (teilweise)	5,8	-
	(A)	Sallern (teilweise)	0,7	-
	(E)	Kareth (teilweise)	5,5	-
	(A)	Sallern (teilweise)	10,7	-
	(A)	Steinweg (teilweise)	3,4	-

Quelle: Bevölkerungsforschreibung der Stadt Regensburg

2.3 Bevölkerungsentwicklung



	1997	1998	1999	2000	2001
Einwohner am Jahresanfang ¹⁾	141.142	141.497	141.394	141.124	142.718
Lebendgeborene	1.220	1.252	1.203	1.148	1.197
Gestorbene	1.485	1.461	1.386	1.396	1.382
Natürlicher Saldo	- 265	- 209	- 183	- 248	- 185
Zugezogene	11.464	11.691	11.980	12.492	13.196
Weggezogene	10.844	11.585	10.614	10.650	10.431
Wanderungssaldo	+ 620	+ 106	+ 1.366	+ 1.842	+ 2.765
Gesamtsaldo	+ 355	- 103	+ 1.183	+ 1.594	+ 2.580
Einwohner am Jahresende	141.497	141.394	142.577	142.718	145.298

¹⁾ im Jahr 2000 Umstellung der Bevölkerungsfortschreibung (siehe Seite 44 - insbes. Erläuterung zur Bevölkerungsstatistik)

Quelle: Bevölkerungsfortschreibung der Stadt Regensburg

2.4 Bevölkerungsentwicklung im Jahresverlauf (Zu- oder Abnahme)



Monat	1997	1998	1999	2000	2001
Januar	- 45	- 60	+ 28	+ 3	+ 183
Februar	- 50	- 37	+ 25	- 103	+ 57
März	- 225	- 180	- 90	- 102	+ 14
April	- 30	- 39	+ 233	+ 100	+ 363
Mai	+ 76	- 17	- 14	+ 21	+ 34
Juni	- 70	- 93	+ 68	- 52	+ 74
Juli	- 216	- 347	- 67	+ 27	- 256
August	- 149	- 468	- 471	- 189	- 18
September	+ 42	- 38	- 19	+ 215	+ 364
Oktober	+ 776	+ 855	+ 819	+ 1.246	+ 1.301
November	+ 388	+ 382	+ 676	+ 379	+ 387
Dezember	- 142	- 61	- 5	+ 49	+ 77
Insgesamt	+ 355	- 103	+ 1.183	+ 1.594	+ 2.580

Quelle: Bevölkerungsfortschreibung der Stadt Regensburg

2.5 Bevölkerungsstand in den Stadtbezirken



Stadtbezirk	1997	1998	1999	2000	2001
1 Innenstadt	14.291	13.914	13.914	14.543	14.957
2 Stadtamhof	2.146	2.137	2.107	2.177	2.168
3 Steinweg - Pfaffenstein	3.493	3.657	3.732	3.834	3.849
4 Sallern - Gallingshofen	3.632	3.644	3.687	3.699	3.738
5 Konradsiedlung - Wutzlhofen	10.810	10.648	10.729	10.703	10.682
6 Brandlberg - Keilberg	2.234	2.270	2.257	2.322	2.377
7 Reinhausen	8.938	8.875	8.813	8.821	8.934
8 Weichs	3.132	3.112	3.144	3.022	3.016
9 Schwabelweis	1.686	1.683	1.702	1.821	1.855
10 Ostenviertel	7.929	7.886	7.795	7.916	8.256
11 Kasernenviertel	13.163	13.182	13.362	12.851	13.396
12 Galgenberg	6.420	6.404	6.297	6.424	6.409
13 Kumpfmühl - Ziegetsdorf - Neuprüll	22.782	22.598	22.647	21.881	21.954
14 Großprüfening - Dechbetten - Königswiesen	7.100	7.175	7.286	7.105	7.274
15 Westenviertel	23.169	23.235	23.695	23.969	24.385
16 Ober-/Niederwinzer - Kager	802	816	842	872	886
17 Oberisling - Graß	3.449	3.473	3.551	3.323	3.498
18 Burgweinting - Harting	6.321	6.685	7.017	7.435	7.664
Stadt Regensburg	141.497	141.394	142.577	142.718	145.298

Quelle: Bevölkerungsforschreibung der Stadt Regensburg

2.6 Bevölkerungsentwicklung in den Stadtbezirken (Zu- oder Abnahme)



Stadtbezirk	1997	1998	1999	2000	2001
1 Innenstadt	- 8	- 377	-	+ 300	+ 414
2 Stadtamhof	- 2	- 9	- 30	+ 17	- 9
3 Steinweg - Pfaffenstein	+ 93	+ 164	+ 75	+ 6	+ 15
4 Sallern - Gallingshofen	+ 48	+ 12	+ 43	+ 14	+ 39
5 Konradsiedlung - Wutzlhofen	- 173	- 162	+ 81	- 40	- 21
6 Brandlberg - Keilberg	+ 10	+ 36	- 13	+ 41	+ 55
7 Reinhausen	- 33	- 63	- 62	+ 62	+ 113
8 Weichs	+ 10	- 20	+ 32	+ 3	- 6
9 Schwabelweis	- 25	- 3	+ 19	+ 93	+ 34
10 Ostenviertel	- 41	- 43	- 91	+ 106	+ 340
11 Kasernenviertel	+ 36	+ 19	+ 180	- 104	+ 545
12 Galgenberg	+ 8	- 16	- 107	+ 27	- 15
13 Kumpfmühl - Ziegetsdorf - Neuprüll	+ 53	- 184	+ 49	+ 66	+ 73
14 Großprüfening - Dechbetten - Königswiesen	- 7	+ 75	+ 111	+ 31	+ 169
15 Westenviertel	+ 162	+ 66	+ 460	+ 671	+ 416
16 Ober-/Niederwinzer - Kager	+ 15	+ 14	+ 26	+ 23	+ 14
17 Oberisling - Graß	+ 78	+ 24	+ 78	- 7	+ 175
18 Burgweinting - Harting	+ 131	+ 364	+ 332	+ 285	+ 229
Stadt Regensburg	+ 355	- 103	+ 1.183	+ 1.594	+ 2.580

Quelle: Bevölkerungsforschreibung der Stadt Regensburg

2.7 Bevölkerung nach der Religionszugehörigkeit



Zeitpunkt ¹⁾	Bevölkerung ²⁾	davon					
		römisch-katholisch		evangelisch		sonstige / ohne	
		Zahl	in %	Zahl	in %	Zahl	in %
13.09.1950	117.291	98.835	84,3	16.313	13,9	2.143	1,8
06.06.1961	125.047	104.288	83,4	18.595	14,9	2.164	1,7
27.05.1970	129.589	106.827	82,4	18.729	14,5	4.033	3,1
25.05.1987	118.639	94.146	79,4	16.234	13,7	8.259	7,0
31.12.1989	135.617	105.246	77,6	18.824	13,9	11.547	8,5
31.12.1990	137.648	105.669	76,8	19.130	13,9	12.849	9,3
31.12.1991	140.021	105.944	75,7	19.425	13,9	14.652	10,5
31.12.1992	142.486	106.060	74,4	19.729	13,8	16.697	11,7
31.12.1993	144.249	105.836	73,4	20.173	14,0	18.240	12,6
31.12.1994	145.346	105.192	72,4	20.391	14,0	19.763	13,6
31.12.1995	146.351	104.106	71,1	20.697	14,1	21.548	14,7
31.12.1996	146.198	102.862	70,4	20.915	14,3	22.421	15,3
31.12.1997	146.605	102.088	69,6	21.170	14,4	23.347	15,9
31.12.1998	140.945 ³⁾	96.953	68,8	20.495	14,5	23.497	16,7
31.12.1999	141.124	95.715	67,8	20.776	14,7	24.633	17,5
31.12.2000	142.718	95.139	66,7	21.265	14,9	26.314	18,4
31.12.2001	145.298	95.571	65,8	21.397	14,7	28.330	19,5

¹⁾ jeweiliger Gebietsstand

²⁾ wohnberechtigte Bevölkerung nach Melderegister, vor 1980 Wohnbevölkerung, am 25.05.1987 Bevölkerung am Ort der Hauptwohnung

³⁾ Karteibereinigung

Quelle: Bayerisches Landesamt für Statistik und Datenverarbeitung; Auswertungen aus dem Einwohnerwesen; Bevölkerungsfortschreibung der Stadt Regensburg

2.8 Bevölkerung nach dem Familienstand



Zeitpunkt ¹⁾	Bevölkerung ²⁾	davon							
		ledig		verheiratet		verwitwet		geschieden	
		Zahl	in %	Zahl	in %	Zahl	in %	Zahl	in %
13.09.1950	117.291	55.004	46,9	51.438	43,9	9.024	7,7	1.825	1,6
06.06.1961	125.047	53.276	42,6	58.600	46,9	10.881	8,7	2.290	1,8
27.05.1970	129.589	53.214	41,1	61.695	47,6	11.860	9,2	2.820	2,2
25.05.1987	118.639	47.887	40,4	52.906	44,6	12.241	10,3	5.605	4,7
31.12.1989	135.617	59.818	44,1	57.400	42,3	11.846	8,7	6.553	4,8
31.12.1990	137.648	60.938	44,3	58.103	42,2	11.852	8,6	6.755	4,9
31.12.1991	140.021	62.458	44,6	58.854	42,0	11.789	8,4	6.920	4,9
31.12.1992	142.486	63.761	44,7	60.063	42,2	11.677	8,2	6.985	4,9
31.12.1993	144.249	65.333	45,3	60.054	41,6	11.595	8,0	7.267	5,0
31.12.1994	145.346	66.153	45,5	60.234	41,4	11.521	7,9	7.438	5,1
31.12.1995	146.351	67.152	45,9	60.245	41,2	11.355	7,8	7.599	5,2
31.12.1996	146.198	67.270	46,0	59.978	41,0	11.155	7,6	7.795	5,3
31.12.1997	146.605	67.809	46,3	59.873	40,8	10.949	7,5	7.974	5,4
31.12.1998	140.945 ³⁾	65.363	46,4	56.857	40,3	10.642	7,6	8.083	5,7
31.12.1999	141.124	65.571	46,5	56.820	40,3	10.465	7,4	8.188	5,8
31.12.2000	142.718	66.862	46,8	56.954	39,9	10.342	7,2	8.485	5,9
31.12.2001	145.298	68.886	47,4	57.302	39,4	10.266	7,1	8.780	6,0

¹⁾ jeweiliger Gebietsstand

²⁾ wohnberechtigte Bevölkerung nach Melderegister, vor 1980 Wohnbevölkerung, am 25.05.1987 Bevölkerung am Ort der Hauptwohnung

³⁾ Karteibereinigung

Quelle: Bayerisches Landesamt für Statistik und Datenverarbeitung; Auswertungen aus dem Einwohnerwesen; Bevölkerungsfortschreibung der Stadt Regensburg

2.9 Bevölkerung nach Altersjahren



Alter von ... bis unter ... Jahren	31. Dezember 1999			31. Dezember 2000			31. Dezember 2001			Anteil je Jahrgang in %		
	männlich	weiblich	insgesamt	männlich	weiblich	insgesamt	männlich	weiblich	insgesamt	1999	2000	2001
0 - 1	604	577	1.181	555	526	1.081	585	559	1.144	0,8	0,8	0,8
1 - 2	633	571	1.204	567	552	1.119	564	560	1.124	0,8	0,8	0,8
2 - 3	611	539	1.150	598	572	1.170	579	528	1.107	0,8	0,8	0,8
3 - 4	525	520	1.045	602	538	1.140	592	572	1.164	0,7	0,8	0,8
4 - 5	500	515	1.015	531	534	1.065	593	532	1.125	0,7	0,7	0,8
5 - 6	522	464	986	478	494	972	538	535	1.073	0,7	0,7	0,7
6 - 7	545	525	1.070	518	501	1.019	499	493	992	0,8	0,7	0,7
7 - 8	612	494	1.106	532	513	1.045	516	514	1.030	0,8	0,7	0,7
8 - 9	562	516	1.078	581	515	1.096	525	524	1.049	0,8	0,8	0,7
9 - 10	633	510	1.143	559	528	1.087	592	525	1.117	0,8	0,8	0,8
10 - 11	612	501	1.113	639	538	1.177	591	535	1.126	0,8	0,8	0,8
11 - 12	604	539	1.143	627	524	1.151	678	538	1.216	0,8	0,8	0,8
12 - 13	581	502	1.083	594	553	1.147	641	522	1.163	0,8	0,8	0,8
13 - 14	625	534	1.159	592	516	1.108	605	562	1.167	0,8	0,8	0,8
14 - 15	517	476	993	641	558	1.199	613	517	1.130	0,7	0,8	0,8
15 - 16	594	486	1.080	551	478	1.029	651	576	1.227	0,8	0,7	0,8
16 - 17	603	513	1.116	614	526	1.140	564	499	1.063	0,8	0,8	0,7
17 - 18	590	587	1.177	645	561	1.206	639	564	1.203	0,8	0,8	0,8
18 - 19	600	627	1.227	607	670	1.277	681	639	1.320	0,9	0,9	0,9
19 - 20	709	934	1.643	719	979	1.698	716	1.018	1.734	1,2	1,2	1,2
20 - 21	896	1.397	2.293	950	1.412	2.362	998	1.489	2.487	1,6	1,7	1,7
21 - 22	1.124	1.499	2.623	1.188	1.574	2.762	1.327	1.673	3.000	1,8	1,9	2,1
22 - 23	1.378	1.695	3.073	1.329	1.638	2.967	1.439	1.759	3.198	2,2	2,1	2,2
23 - 24	1.524	1.624	3.148	1.517	1.731	3.248	1.460	1.717	3.177	2,2	2,3	2,2
24 - 25	1.610	1.529	3.139	1.569	1.565	3.134	1.647	1.744	3.391	2,2	2,2	2,3
25 - 26	1.559	1.563	3.122	1.615	1.475	3.090	1.626	1.554	3.180	2,2	2,2	2,2
26 - 27	1.484	1.400	2.884	1.470	1.451	2.921	1.648	1.431	3.079	2,0	2,0	2,1
27 - 28	1.601	1.459	3.060	1.398	1.285	2.683	1.445	1.406	2.851	2,1	1,9	2,0
28 - 29	1.658	1.401	3.059	1.508	1.289	2.797	1.403	1.225	2.628	2,1	2,0	1,8
29 - 30	1.671	1.437	3.108	1.503	1.275	2.778	1.479	1.261	2.740	2,2	1,9	1,9
30 - 31	1.750	1.462	3.212	1.488	1.306	2.794	1.492	1.219	2.711	2,3	2,0	1,9
31 - 32	1.743	1.400	3.143	1.621	1.304	2.925	1.466	1.267	2.733	2,2	2,0	1,9
32 - 33	1.754	1.436	3.190	1.565	1.244	2.809	1.589	1.279	2.868	2,2	2,0	2,0
33 - 34	1.647	1.418	3.065	1.529	1.284	2.813	1.567	1.213	2.780	2,1	2,0	1,9
34 - 35	1.543	1.287	2.830	1.498	1.265	2.763	1.503	1.249	2.752	2,0	1,9	1,9
35 - 36	1.489	1.214	2.703	1.436	1.170	2.606	1.459	1.256	2.715	1,9	1,8	1,9
36 - 37	1.392	1.160	2.552	1.348	1.161	2.509	1.415	1.167	2.582	1,8	1,8	1,8
37 - 38	1.270	1.175	2.445	1.293	1.134	2.427	1.377	1.149	2.526	1,7	1,7	1,7
38 - 39	1.188	1.040	2.228	1.202	1.132	2.334	1.292	1.129	2.421	1,6	1,6	1,7
39 - 40	1.100	1.065	2.165	1.158	1.058	2.216	1.212	1.138	2.350	1,5	1,6	1,6
40 - 41	1.009	930	1.939	1.120	1.067	2.187	1.157	1.049	2.206	1,4	1,5	1,5
41 - 42	1.046	909	1.955	1.065	951	2.016	1.123	1.071	2.194	1,4	1,4	1,5

Alter von ... bis unter ... Jahren	31. Dezember 1999			31. Dezember 2000			31. Dezember 2001			Anteil je Jahrgang in %		
	männlich	weiblich	insgesamt	männlich	weiblich	insgesamt	männlich	weiblich	insgesamt	1999	2000	2001
42 - 43	974	904	1.878	1.090	949	2.039	1.074	976	2.050	1,3	1,4	1,4
43 - 44	880	857	1.737	1.016	931	1.947	1.100	958	2.058	1,2	1,4	1,4
44 - 45	850	805	1.655	929	885	1.814	1.024	947	1.971	1,2	1,3	1,4
45 - 46	779	778	1.557	905	852	1.757	912	883	1.795	1,1	1,2	1,2
46 - 47	797	827	1.624	854	843	1.697	899	852	1.751	1,1	1,2	1,2
47 - 48	790	811	1.601	848	866	1.714	853	856	1.709	1,1	1,2	1,2
48 - 49	746	818	1.564	830	848	1.678	854	875	1.729	1,1	1,2	1,2
49 - 50	844	811	1.655	812	803	1.615	834	850	1.684	1,2	1,1	1,2
50 - 51	735	784	1.519	883	825	1.708	798	801	1.599	1,1	1,2	1,1
51 - 52	772	828	1.600	762	795	1.557	878	824	1.702	1,1	1,1	1,2
52 - 53	732	748	1.480	800	828	1.628	758	789	1.547	1,0	1,1	1,1
53 - 54	657	729	1.386	765	733	1.498	794	841	1.635	1,0	1,0	1,1
54 - 55	519	572	1.091	692	740	1.432	758	733	1.491	0,8	1,0	1,0
55 - 56	742	757	1.499	545	585	1.130	689	747	1.436	1,1	0,8	1,0
56 - 57	730	749	1.479	764	757	1.521	542	582	1.124	1,0	1,1	0,8
57 - 58	737	754	1.491	729	747	1.476	761	756	1.517	1,0	1,0	1,0
58 - 59	844	883	1.727	732	751	1.483	721	745	1.466	1,2	1,0	1,0
59 - 60	888	936	1.824	821	886	1.707	723	746	1.469	1,3	1,2	1,0
60 - 61	800	936	1.736	879	955	1.834	808	875	1.683	1,2	1,3	1,2
61 - 62	715	907	1.622	798	947	1.745	877	957	1.834	1,1	1,2	1,3
62 - 63	696	815	1.511	721	910	1.631	792	944	1.736	1,1	1,1	1,2
63 - 64	663	735	1.398	686	813	1.499	707	911	1.618	1,0	1,1	1,1
64 - 65	647	777	1.424	664	743	1.407	682	812	1.494	1,0	1,0	1,0
65 - 66	606	763	1.369	630	764	1.394	658	738	1.396	1,0	1,0	1,0
66 - 67	472	608	1.080	607	749	1.356	617	756	1.373	0,8	1,0	0,9
67 - 68	523	647	1.170	484	613	1.097	595	751	1.346	0,8	0,8	0,9
68 - 69	478	627	1.105	505	649	1.154	476	599	1.075	0,8	0,8	0,7
69 - 70	523	723	1.246	454	628	1.082	496	645	1.141	0,9	0,8	0,8
70 - 71	520	670	1.190	509	713	1.222	447	626	1.073	0,8	0,9	0,7
71 - 72	498	736	1.234	522	658	1.180	488	706	1.194	0,9	0,8	0,8
72 - 73	431	720	1.151	497	719	1.216	505	652	1.157	0,8	0,9	0,8
73 - 74	394	733	1.127	420	711	1.131	484	697	1.181	0,8	0,8	0,8
74 - 75	415	851	1.266	373	707	1.080	401	681	1.082	0,9	0,8	0,7
75 - 76	327	723	1.050	401	813	1.214	352	688	1.040	0,7	0,9	0,7
76 - 77	335	762	1.097	315	697	1.012	379	786	1.165	0,8	0,7	0,8
77 - 78	334	743	1.077	326	739	1.065	294	670	964	0,8	0,7	0,7
78 - 79	370	766	1.136	320	716	1.036	307	723	1.030	0,8	0,7	0,7
79 - 80	306	729	1.035	351	731	1.082	308	684	992	0,7	0,8	0,7
80 u. m.	1.464	4.074	5.538	1.563	4.250	5.813	1.673	4.475	6.148	3,9	4,1	4,2
Insgesamt	68.751	73.826	142.577	68.922	73.796	142.718	70.404	74.894	145.298	100,0	100,0	100,0

Quelle: Bevölkerungsforschreibung der Stadt Regensburg - eigene Berechnungen

2.10a Bevölkerung nach Einzelalter - Kreuztabelle zum Ablesen



bis unter		1	2	3	4	5	6	7	8	9	10	11	12	13
von		100	99	98	97	96	95	94	93	92	91	90	89	88
0		1.144	2.268	3.375	4.539	5.664	6.737	7.729	8.759	9.808	10.925	12.051	13.267	14.430
1	99	6	1.124	2.231	3.395	4.520	5.593	6.585	7.615	8.664	9.781	10.907	12.123	13.286
2	98	20	14	1.107	2.271	3.396	4.469	5.461	6.491	7.540	8.657	9.783	10.999	12.162
3	97	46	40	26	1.164	2.289	3.362	4.354	5.384	6.433	7.550	8.676	9.892	11.055
4	96	76	70	56	30	1.125	2.198	3.190	4.220	5.269	6.386	7.512	8.728	9.891
5	95	125	119	105	79	49	1.073	2.065	3.095	4.144	5.261	6.387	7.603	8.766
6	94	197	191	177	151	121	72	992	2.022	3.071	4.188	5.314	6.530	7.693
7	93	291	285	271	245	215	166	94	1.030	2.079	3.196	4.322	5.538	6.701
8	92	438	432	418	392	362	313	241	147	1.049	2.166	3.292	4.508	5.671
9	91	649	643	629	603	573	524	452	358	211	1.117	2.243	3.459	4.622
10	90	888	882	868	842	812	763	691	597	450	239	1.126	2.342	3.505
11	89	1.200	1.194	1.180	1.154	1.124	1.075	1.003	909	762	551	312	1.216	2.379
12	88	1.561	1.555	1.541	1.515	1.485	1.436	1.364	1.270	1.123	912	673	361	1.163
13	87	2.004	1.998	1.984	1.958	1.928	1.879	1.807	1.713	1.566	1.355	1.116	804	443
14	86	2.399	2.393	2.379	2.353	2.323	2.274	2.202	2.108	1.961	1.750	1.511	1.199	838
15	85	2.739	2.733	2.719	2.693	2.663	2.614	2.542	2.448	2.301	2.090	1.851	1.539	1.178
16	84	3.122	3.116	3.102	3.076	3.046	2.997	2.925	2.831	2.684	2.473	2.234	1.922	1.561
17	83	3.540	3.534	3.520	3.494	3.464	3.415	3.343	3.249	3.102	2.891	2.652	2.340	1.979
18	82	4.200	4.194	4.180	4.154	4.124	4.075	4.003	3.909	3.762	3.551	3.312	3.000	2.639
19	81	5.105	5.099	5.085	5.059	5.029	4.980	4.908	4.814	4.667	4.456	4.217	3.905	3.544
20	80	6.133	6.127	6.113	6.087	6.057	6.008	5.936	5.842	5.695	5.484	5.245	4.933	4.572
21	79	7.125	7.119	7.105	7.079	7.049	7.000	6.928	6.834	6.687	6.476	6.237	5.925	5.564
22	78	8.155	8.149	8.135	8.109	8.079	8.030	7.958	7.864	7.717	7.506	7.267	6.955	6.594
23	77	9.119	9.113	9.099	9.073	9.043	8.994	8.922	8.828	8.681	8.470	8.231	7.919	7.558
24	76	10.284	10.278	10.264	10.238	10.208	10.159	10.087	9.993	9.846	9.635	9.396	9.084	8.723
25	75	11.324	11.318	11.304	11.278	11.248	11.199	11.127	11.033	10.886	10.675	10.436	10.124	9.763
	74	12.406	12.400	12.386	12.360	12.330	12.281	12.209	12.115	11.968	11.757	11.518	11.206	10.845
	73	13.587	13.581	13.567	13.541	13.511	13.462	13.390	13.296	13.149	12.938	12.699	12.387	12.026
	72	14.744	14.738	14.724	14.698	14.668	14.619	14.547	14.453	14.306	14.095	13.856	13.544	13.183
	71	15.938	15.932	15.918	15.892	15.862	15.813	15.741	15.647	15.500	15.289	15.050	14.738	14.377
	70	17.011	17.005	16.991	16.965	16.935	16.886	16.814	16.720	16.573	16.362	16.123	15.811	15.450
	69	18.152	18.146	18.132	18.106	18.076	18.027	17.955	17.861	17.714	17.503	17.264	16.952	16.591
	68	19.227	19.221	19.207	19.181	19.151	19.102	19.030	18.936	18.789	18.578	18.339	18.027	17.666
	67	20.573	20.567	20.553	20.527	20.497	20.448	20.376	20.282	20.135	19.924	19.685	19.373	19.012
	66	21.946	21.940	21.926	21.900	21.870	21.821	21.749	21.655	21.508	21.297	21.058	20.746	20.385
	65	23.342	23.336	23.322	23.296	23.266	23.217	23.145	23.051	22.904	22.693	22.454	22.142	21.781
	64	24.836	24.830	24.816	24.790	24.760	24.711	24.639	24.545	24.398	24.187	23.948	23.636	23.275
	63	26.454	26.448	26.434	26.408	26.378	26.329	26.257	26.163	26.016	25.805	25.566	25.254	24.893
	62	28.190	28.184	28.170	28.144	28.114	28.065	27.993	27.899	27.752	27.541	27.302	26.990	26.629
	61	30.024	30.018	30.004	29.978	29.948	29.899	29.827	29.733	29.586	29.375	29.136	28.824	28.463
	60	31.707	31.701	31.687	31.661	31.631	31.582	31.510	31.416	31.269	31.058	30.819	30.507	30.146
	59	33.176	33.170	33.156	33.130	33.100	33.051	32.979	32.885	32.738	32.527	32.288	31.976	31.615
	58	34.642	34.636	34.622	34.596	34.566	34.517	34.445	34.351	34.204	33.993	33.754	33.442	33.081
	57	36.153	36.147	36.133	36.107	36.077	36.028	35.956	35.862	35.715	35.504	35.265	34.953	34.592
	56	37.723	37.717	37.703	37.677	37.647	37.598	37.526	37.432	37.285	37.074	36.835	36.523	36.162
	55	38.719	38.713	38.699	38.673	38.643	38.594	38.522	38.428	38.281	38.070	37.831	37.519	37.158
	54	40.210	40.204	40.190	40.164	40.134	40.085	40.013	39.919	39.772	39.561	39.322	39.010	38.649
	53	41.845	41.839	41.825	41.799	41.769	41.720	41.648	41.554	41.407	41.196	40.957	40.645	40.284
	52	43.392	43.386	43.372	43.346	43.316	43.267	43.195	43.101	42.954	42.743	42.504	42.192	41.831
	51	45.094	45.088	45.074	45.048	45.018	44.969	44.897	44.803	44.656	44.445	44.206	43.894	43.533
	50	46.693	46.687	46.673	46.647	46.617	46.568	46.496	46.402	46.255	46.044	45.805	45.493	45.132
	49	48.377	48.371	48.357	48.331	48.301	48.252	48.180	48.086	47.939	47.728	47.489	47.177	46.816
	48	50.106	50.100	50.086	50.060	50.030	49.981	49.909	49.815	49.668	49.457	49.218	48.906	48.545
	47	51.815	51.809	51.795	51.769	51.739	51.690	51.618	51.524	51.377	51.166	50.927	50.615	50.254
	46	53.566	53.560	53.546	53.520	53.490	53.441	53.369	53.275	53.128	52.917	52.678	52.366	52.005
	45	55.361	55.355	55.341	55.315	55.285	55.236	55.164	55.070	54.923	54.712	54.473	54.161	53.800
	44	57.332	57.326	57.312	57.286	57.256	57.207	57.135	57.041	56.894	56.683	56.444	56.132	55.771
	43	59.390	59.384	59.370	59.344	59.314	59.265	59.193	59.099	58.952	58.741	58.502	58.190	57.829
	42	61.440	61.434	61.420	61.394	61.364	61.315	61.243	61.149	61.002	60.791	60.552	60.240	59.879
	41	63.634	63.628	63.614	63.588	63.558	63.509	63.437	63.343	63.196	62.985	62.746	62.434	62.073
	40	65.840	65.834	65.820	65.794	65.764	65.715	65.643	65.549	65.402	65.191	64.952	64.640	64.279
	39	68.190	68.184	68.170	68.144	68.114	68.065	67.993	67.899	67.752	67.541	67.302	66.990	66.629
	38	70.611	70.605	70.591	70.565	70.535	70.486	70.414	70.320	70.173	69.962	69.723	69.411	69.050
	37	73.137	73.131	73.117	73.091	73.061	73.012	72.940	72.846	72.699	72.488	72.249	71.937	71.576
	36	75.719	75.713	75.699	75.673	75.643	75.594	75.522	75.428	75.281	75.070	74.831	74.519	74.158
	35	78.434	78.428	78.414	78.388	78.358	78.309	78.237	78.143	77.996	77.785	77.546	77.234	76.873
	34	81.186	81.180	81.166	81.140	81.110	81.061	81.009	80.937	80.780	80.569	80.330	80.018	79.657
	33	83.966	83.960	83.946	83.920	83.890	83.841	83.769	83.675	83.528	83.317	83.078	82.766	82.405
	32	86.834	86.828	86.814	86.788	86.758	86.709	86.637	86.543	86.396	86.185	85.946	85.634	85.273
	31	89.567	89.561	89.547	89.521	89.491	89.442	89.370	89.276	89.129	88.918	88.679	88.367	88.006
	30	92.278	92.272	92.258	92.232	92.202	92.153	92.081	91.987	91.840	91.629	91.390	91.078	90.717
	29	95.018	95.012	94.998	94.972	94.942	94.893	94.821	94.727	94.580	94.369	94.130	93.818	93.457
	28	97.646	97.640	97.626	97.600	97.570	97.521	97.449	97.355	97.208	96.997	96.758	96.446	96.085
	27	100.497	100.491	100.477	100.451	100.421	100.372	100.300	100.206	100.059	99.848	99.609	99.297	98.936
	26	103.576	103.570	103.556	103.530	103.500	103.451	103.379	103.285	103.138	102.927	102.688	102.376	102.015
	25	106.756	106.750	106.736	106.710	106.680	106.631	106.559	106.465	106.318	106.107	105.868	105.556	105.195
	24	110.147	110.141	110.127	110.101	110.071	110.022	109.950	109.856	109.709	109.498	109.259	108.947	108.586
	23	113.324	113.318	113.304	113.278	113.248	113.199	113						

aller möglichen Alterskombinationen zwischen 0 und 99 Jahren

14	15	16	17	18	19	20	21	22	23	24	25	26	bis unter	
87	86	85	84	83	82	81	80	79	78	77	76	75	von	
15.597	16.727	17.954	19.017	20.220	21.540	23.274	25.761	28.761	31.959	35.136	38.527	41.707	99	0
14.453	15.583	16.810	17.873	19.076	20.396	22.130	24.617	27.617	30.815	33.992	37.383	40.563	98	1
13.329	14.459	15.686	16.749	17.952	19.272	21.006	23.493	26.493	29.691	32.868	36.259	39.439	98	2
12.222	13.352	14.579	15.642	16.845	18.165	19.899	22.386	25.386	28.584	31.761	35.152	38.332	97	3
11.058	12.188	13.415	14.478	15.681	17.001	18.735	21.222	24.222	27.420	30.597	33.988	37.168	96	4
9.933	11.063	12.290	13.353	14.556	15.876	17.610	20.097	23.097	26.295	29.472	32.863	36.043	95	5
8.860	9.990	11.217	12.280	13.483	14.803	16.537	19.024	22.024	25.222	28.399	31.790	34.970	94	6
7.868	8.998	10.225	11.288	12.491	13.811	15.545	18.032	21.032	24.230	27.407	30.798	33.978	93	7
6.838	7.968	9.195	10.258	11.461	12.781	14.515	17.002	20.002	23.200	26.377	29.768	32.948	92	8
5.789	6.919	8.146	9.209	10.412	11.732	13.466	15.953	18.953	22.151	25.328	28.719	31.899	91	9
4.672	5.802	7.029	8.092	9.295	10.615	12.349	14.836	17.836	21.034	24.211	27.602	30.782	90	10
3.546	4.676	5.903	6.966	8.169	9.489	11.223	13.710	16.710	19.908	23.085	26.476	29.656	89	11
2.330	3.460	4.687	5.750	6.953	8.273	10.007	12.494	15.494	18.692	21.869	25.260	28.440	88	12
1.167	2.297	3.524	4.587	5.790	7.110	8.844	11.331	14.331	17.529	20.706	24.097	27.277	87	13
395	1.130	2.357	3.420	4.623	5.943	7.677	10.164	13.164	16.362	19.539	22.930	26.110	86	14
735	340	1.227	2.290	3.493	4.813	6.547	9.034	12.034	15.232	18.409	21.800	24.980	85	15
1.118	723	383	1.063	2.266	3.586	5.320	7.807	10.807	14.005	17.182	20.573	23.753	84	16
1.536	1.141	801	418	1.203	2.523	4.257	6.744	9.744	12.942	16.119	19.510	22.690	83	17
2.196	1.801	1.461	1.078	660	1.320	3.054	5.541	8.541	11.739	14.916	18.307	21.487	82	18
3.101	2.706	2.366	1.983	1.565	905	1.734	4.221	7.221	10.419	13.596	16.987	20.167	81	19
4.129	3.734	3.394	3.011	2.593	1.933	1.028	2.487	5.487	8.685	11.862	15.253	18.433	80	20
5.121	4.726	4.386	4.003	3.585	2.925	2.020	992	3.000	6.198	9.375	12.766	15.946	79	21
6.151	5.756	5.416	5.033	4.615	3.955	3.050	2.022	1.030	3.198	6.375	9.566	12.946	78	22
7.115	6.720	6.380	5.997	5.579	4.919	4.014	2.986	1.994	964	3.177	6.568	9.748	77	23
8.280	7.885	7.545	7.162	6.744	6.084	4.919	4.151	3.159	2.129	1.165	3.391	6.571	76	24
9.320	8.925	8.585	8.202	7.784	7.124	6.219	5.191	4.199	3.169	2.205	1.040	3.180	75	25
10.402	10.007	9.667	9.284	8.866	8.206	7.301	6.273	5.281	4.251	3.287	2.122	1.082	74	
11.583	11.188	10.848	10.465	10.047	9.387	8.482	7.454	6.462	5.432	4.468	3.303	2.263	73	
12.740	12.345	12.005	11.622	11.204	10.544	9.639	8.611	7.619	6.589	5.625	4.460	3.420	72	
13.934	13.539	13.199	12.816	12.398	11.738	10.833	9.805	8.813	7.783	6.819	5.654	4.614	71	
15.007	14.612	14.272	13.889	13.471	12.811	11.906	10.878	9.886	8.856	7.892	6.727	5.687	70	
16.148	15.753	15.413	15.030	14.612	13.952	13.047	12.019	11.027	9.997	9.033	7.868	6.828	69	
17.223	16.828	16.488	16.105	15.687	15.027	14.122	13.093	12.102	11.072	10.108	8.943	7.903	68	
18.569	18.174	17.834	17.451	17.033	16.373	15.468	14.440	13.448	12.418	11.454	10.289	9.249	67	
19.942	19.547	19.207	18.824	18.406	17.746	16.841	15.813	14.821	13.791	12.827	11.662	10.622	66	
21.338	20.943	20.603	20.220	19.802	19.142	18.237	17.209	16.217	15.187	14.223	13.058	12.018	65	
22.832	22.437	22.097	21.714	21.296	20.636	19.731	18.703	17.711	16.681	15.711	14.552	13.512	64	
24.450	24.055	23.715	23.332	22.914	22.254	21.349	20.321	19.329	18.299	17.335	16.170	15.130	63	
26.186	25.791	25.451	25.068	24.650	23.990	23.085	22.057	21.065	20.035	19.071	17.906	16.866	62	
28.020	27.625	27.285	26.902	26.484	25.824	24.919	23.891	22.899	21.869	20.905	19.740	18.700	61	
29.703	29.308	28.968	28.585	28.167	27.507	26.602	25.574	24.582	23.552	22.588	21.423	20.383	60	
31.172	30.777	30.437	30.054	29.636	28.976	28.071	27.043	26.051	25.021	24.057	22.892	21.852	59	
32.638	32.243	31.903	31.520	31.102	30.442	29.537	28.509	27.517	26.487	25.523	24.358	23.318	58	
34.155	33.760	33.420	33.037	32.619	31.959	31.054	30.026	29.034	28.004	27.040	25.875	24.835	57	
35.279	34.884	34.544	34.161	33.743	33.083	32.178	31.150	30.158	29.128	28.164	26.999	25.959	56	
36.715	36.320	35.980	35.597	35.179	34.519	33.614	32.586	31.594	30.564	29.600	28.435	27.395	55	
38.206	37.811	37.471	37.088	36.670	36.010	35.105	34.077	33.085	32.055	31.091	29.926	28.886	54	
39.841	39.446	39.106	38.723	38.305	37.645	36.740	35.712	34.720	33.690	32.726	31.561	30.521	53	
41.388	40.993	40.653	40.270	39.852	39.192	38.287	37.259	36.267	35.237	34.273	33.108	32.068	52	
43.090	42.695	42.355	41.972	41.554	40.894	39.989	38.961	37.969	36.939	35.975	34.810	33.770	51	
44.689	44.294	43.954	43.571	43.153	42.493	41.588	40.560	39.568	38.538	37.574	36.409	35.369	50	
46.373	45.978	45.638	45.255	44.837	44.177	43.272	42.244	41.252	40.222	39.258	38.093	37.053	49	
48.102	47.707	47.367	46.984	46.566	45.906	45.001	43.973	42.981	41.951	40.987	39.822	38.782	48	
49.811	49.416	49.076	48.693	48.275	47.615	46.710	45.682	44.690	43.660	42.696	41.531	40.491	47	
51.562	51.167	50.827	50.444	50.026	49.366	48.461	47.433	46.441	45.411	44.447	43.282	42.242	46	
53.357	52.962	52.622	52.239	51.821	51.161	50.256	49.228	48.236	47.206	46.242	45.077	44.037	45	
55.328	54.933	54.593	54.210	53.792	53.132	52.227	51.199	50.207	49.177	48.213	47.048	46.008	44	
57.386	56.991	56.651	56.268	55.850	55.190	54.285	53.257	52.265	51.235	50.271	49.106	48.066	43	
59.436	59.041	58.701	58.318	57.900	57.240	56.335	55.307	54.315	53.285	52.321	51.156	50.116	42	
61.630	61.235	60.895	60.512	60.094	59.434	58.529	57.501	56.509	55.479	54.515	53.350	52.310	41	
63.836	63.441	63.101	62.718	62.300	61.640	60.735	59.707	58.715	57.685	56.721	55.556	54.516	40	
66.186	65.791	65.451	65.068	64.650	63.990	63.085	62.057	61.065	60.035	59.071	57.906	56.866	39	
68.607	68.212	67.872	67.489	67.071	66.411	65.506	64.478	63.486	62.456	61.492	60.327	59.287	38	
71.133	70.738	70.398	70.015	69.597	68.937	68.032	67.004	66.012	64.982	64.018	62.853	61.813	37	
73.715	73.320	72.980	72.597	72.179	71.519	70.614	69.586	68.594	67.564	66.600	65.435	64.395	36	
76.430	76.035	75.695	75.312	74.894	74.234	73.329	72.301	71.309	70.279	69.315	68.150	67.110	35	
79.182	78.787	78.447	78.064	77.646	76.986	76.081	75.053	74.061	73.031	72.067	70.902	69.862	34	
81.962	81.567	81.227	80.844	80.426	79.766	78.861	77.833	76.841	75.811	74.847	73.682	72.642	33	
84.830	84.435	84.095	83.712	83.294	82.634	81.729	80.701	79.709	78.679	77.715	76.550	75.510	32	
87.563	87.168	86.828	86.445	86.027	85.367	84.462	83.434	82.442	81.412	80.448	79.283	78.243	31	
90.274	89.879	89.539	89.156	88.738	88.078	87.173	86.145	85.153	84.123	83.159	81.994	80.954	30	
93.014	92.619	92.279	91.896	91.478	90.818	89.913	88.885	87.893	86.863	85.899	84.734	83.694	29	
95.642	95.247	94.907	94.524	94.106	93.446	92.541	91.513	90.521	89.491	88.527	87.362	86.322	28	
98.493	98.098	97.758	97.375	96.957	96.297	95.392	94.364	93.372	92.342	91.378	90.213	89.173	27	
101.572	101.177	100.837	100.454	100.036	99.376	98.471	97.443	96.451	95.421	94.457	93.292	92.252	26	
104.752	104.357	104.017	103.634	103.216	102.556	101.651	100.623	99.631	98.601	97.637	96.472	95.432	25	
108.143	107.748	107.408	107.025	106.607	105.947	105.042	104.014							

2.10b noch Bevölkerung nach Einzelalter - Kreuztabelle zum Ablesen



bis unter von		27	28	29	30	31	32	33	34	35	36	37	38
		74	73	72	71	70	69	68	67	66	65	64	63
0		44.786	47.637	50.265	53.005	55.716	58.449	61.317	64.097	66.849	69.564	72.146	74.672
1		43.642	46.493	49.121	51.861	54.572	57.305	60.173	62.953	65.705	68.420	71.002	73.528
2		42.518	45.369	47.997	50.737	53.448	56.181	59.049	61.829	64.581	67.296	69.878	72.404
3		41.411	44.262	46.890	49.630	52.341	55.074	57.942	60.722	63.474	66.189	68.771	71.297
4		40.247	43.098	45.726	48.466	51.177	53.910	56.778	59.558	62.310	65.025	67.607	70.133
5		39.122	41.973	44.601	47.341	50.052	52.785	55.653	58.433	61.185	63.900	66.482	69.008
6		38.049	40.900	43.528	46.268	48.979	51.712	54.580	57.360	60.112	62.827	65.409	67.935
7		37.057	39.908	42.536	45.276	47.987	50.720	53.588	56.368	59.120	61.835	64.417	66.943
8		36.027	38.878	41.506	44.246	46.957	49.690	52.558	55.338	58.090	60.805	63.387	65.913
9		34.978	37.829	40.457	43.197	45.908	48.641	51.509	54.289	57.041	59.756	62.338	64.864
10		33.861	36.712	39.340	42.080	44.791	47.524	50.392	53.172	55.924	58.639	61.221	63.747
11		32.735	35.586	38.214	40.954	43.665	46.398	49.266	52.046	54.798	57.513	60.095	62.621
12		31.519	34.370	36.998	39.738	42.449	45.182	48.050	50.830	53.582	56.297	58.879	61.405
13		30.356	33.207	35.835	38.575	41.286	44.019	46.887	49.667	52.419	55.134	57.716	60.242
14		29.189	32.040	34.668	37.408	40.119	42.852	45.720	48.500	51.252	53.967	56.549	59.075
15		28.059	30.910	33.538	36.278	38.989	41.722	44.590	47.370	50.122	52.837	55.419	57.945
16		26.832	29.683	32.311	35.051	37.762	40.495	43.363	46.143	48.895	51.610	54.192	56.718
17		25.769	28.620	31.248	33.988	36.699	39.432	42.300	45.080	47.832	50.547	53.129	55.655
18		24.566	27.417	30.045	32.785	35.496	38.229	41.097	43.877	46.629	49.344	51.926	54.452
19		23.246	26.097	28.725	31.465	34.176	36.909	39.777	42.557	45.309	48.024	50.606	53.132
20		21.512	24.363	26.991	29.731	32.442	35.175	38.043	40.823	43.575	46.290	48.872	51.398
21		19.025	21.876	24.504	27.244	29.955	32.688	35.556	38.336	41.088	43.803	46.385	48.911
22		16.025	18.876	21.504	24.244	26.955	29.688	32.556	35.336	38.088	40.803	43.385	45.911
23		12.827	15.678	18.306	21.046	23.757	26.490	29.358	32.138	34.890	37.605	40.187	42.713
24		9.650	12.501	15.129	17.869	20.580	23.313	26.181	28.961	31.713	34.428	37.010	39.536
25		6.259	9.110	11.738	14.478	17.189	19.922	22.790	25.570	28.322	31.037	33.619	36.145
26		3.079	5.930	8.558	11.298	14.009	16.742	19.610	22.390	25.142	27.857	30.439	32.965
27	73	1.181	2.851	5.479	8.219	10.930	13.663	16.531	19.311	22.063	24.778	27.360	29.886
28	72	2.338	1.157	2.628	5.368	8.079	10.812	13.680	16.460	19.212	21.927	24.509	27.035
29	71	3.532	2.351	1.194	2.740	5.451	8.184	11.052	13.832	16.584	19.299	21.881	24.407
30	70	4.605	3.424	2.267	1.073	2.711	5.444	8.312	11.092	13.844	16.559	19.141	21.667
31	69	5.746	4.565	3.408	2.214	1.141	2.733	5.601	8.381	11.133	13.848	16.430	18.956
32	68	6.821	5.640	4.483	3.289	2.216	1.075	2.868	5.648	8.400	11.115	13.697	16.223
33	67	8.167	6.986	5.829	4.635	3.562	2.421	1.346	2.780	5.532	8.247	10.829	13.355
34	66	9.540	8.359	7.202	6.008	4.935	3.794	2.719	1.373	2.752	5.467	8.049	10.575
35	65	10.936	9.755	8.598	7.404	6.331	5.190	4.115	2.769	1.396	2.715	5.297	7.823
36	64	12.430	11.249	10.092	8.898	7.825	6.684	5.609	4.263	2.890	1.494	2.582	5.108
37	63	14.048	12.867	11.710	10.516	9.443	8.302	7.227	5.881	4.508	3.112	1.618	2.526
38	62	15.784	14.603	13.446	12.252	11.179	10.038	8.963	7.617	6.244	4.848	3.354	1.736
39	61	17.618	16.437	15.280	14.086	13.013	11.872	10.797	9.451	8.078	6.682	5.188	3.570
40	60	19.301	18.120	16.963	15.769	14.696	13.555	12.480	11.134	9.761	8.365	6.871	5.253
41	59	20.770	19.589	18.432	17.238	16.165	15.024	13.949	12.603	11.230	9.834	8.340	6.722
42	58	22.236	21.055	19.898	18.704	17.631	16.490	15.415	14.069	12.696	11.300	9.806	8.188
43	57	23.753	22.572	21.415	20.221	19.148	18.007	16.932	15.586	14.213	12.817	11.323	9.705
44	56	24.877	23.696	22.539	21.345	20.272	19.131	18.056	16.710	15.337	13.941	12.447	10.829
45	55	26.313	25.132	23.975	22.781	21.708	20.567	19.492	18.146	16.773	15.377	13.883	12.265
46	54	27.804	26.623	25.466	24.272	23.199	22.058	20.983	19.637	18.264	16.868	15.374	13.756
47	53	29.439	28.258	27.101	25.907	24.834	23.693	22.618	21.272	19.899	18.033	17.009	15.391
48	52	30.986	29.805	28.648	27.454	26.381	25.240	24.165	22.819	21.446	20.050	18.556	16.938
49	51	32.688	31.507	30.350	29.156	28.083	26.942	25.867	24.521	23.148	21.752	20.258	18.640
50	50	34.287	33.106	31.949	30.755	29.682	28.541	27.466	26.120	24.747	23.351	21.857	20.239
49	49	35.971	34.790	33.633	32.439	31.366	30.225	29.150	27.804	26.431	25.035	23.541	21.923
48	48	37.700	36.519	35.362	34.168	33.095	31.954	30.879	29.533	28.160	26.764	25.270	23.652
47	47	39.409	38.228	37.071	35.877	34.804	33.663	32.588	31.242	29.869	28.473	26.979	25.361
46	46	41.160	39.979	38.822	37.628	36.555	35.414	34.339	32.993	31.620	30.224	28.730	27.112
45	45	42.955	41.774	40.617	39.423	38.350	37.209	36.134	34.788	33.415	32.019	30.525	28.907
44	44	44.926	43.745	42.588	41.394	40.321	39.180	38.105	36.759	35.386	33.990	32.496	30.878
43	43	46.984	45.803	44.646	43.452	42.379	41.238	40.163	38.817	37.444	36.048	34.554	32.936
42	42	49.034	47.853	46.696	45.502	44.429	43.288	42.213	40.867	39.494	38.098	36.604	34.986
41	41	51.228	50.047	48.890	47.696	46.623	45.482	44.407	43.061	41.688	40.292	38.798	37.180
40	40	53.434	52.253	51.096	49.902	48.829	47.688	46.613	45.267	43.894	42.498	41.004	39.386
39	39	55.784	54.603	53.446	52.252	51.179	50.038	48.963	47.617	46.244	44.848	43.354	41.736
38	38	58.205	57.024	55.867	54.673	53.600	52.459	51.384	50.038	48.665	47.269	45.775	44.157
37	37	60.731	59.550	58.393	57.199	56.126	54.985	53.910	52.564	51.191	49.795	48.301	46.683
36	36	63.313	62.132	60.975	59.781	58.708	57.567	56.492	55.146	53.773	52.377	50.883	49.285
35	35	66.028	64.847	63.690	62.496	61.423	60.282	59.207	57.861	56.488	55.092	53.598	51.980
34	34	68.780	67.599	66.442	65.248	64.175	63.034	61.959	60.613	59.240	57.844	56.350	54.732
33	33	71.560	70.379	69.222	68.028	66.955	65.814	64.739	63.393	62.020	60.624	59.130	57.512
32	32	74.428	73.247	72.090	70.896	69.823	68.682	67.607	66.261	64.888	63.492	61.998	60.380
31	31	77.161	75.980	74.823	73.629	72.556	71.415	70.340	68.994	67.621	66.225	64.731	63.113
30	30	79.872	78.691	77.534	76.340	75.267	74.126	73.051	71.705	70.332	68.936	67.442	65.824
29	29	82.612	81.431	80.274	79.080	78.007	76.866	75.791	74.445	73.072	71.676	70.182	68.564
28	28	85.240	84.059	82.902	81.708	80.635	79.494	78.419	77.073	75.700	74.304	72.810	71.192
27	27	88.091	86.910	85.753	84.559	83.486	82.345	81.270	79.924	78.551	77.155	75.661	74.043
26	26	91.170	89.989	88.832	87.638	86.565	85.424	84.349	83.003	81.630	80.234	78.740	77.122
25	25	94.350	93.169	92.012	90.818	89.745	88.604	87.529	86.183	84.810	83.414	81.920	80.302
24	24	97.741	96.560	95.403	94.209	93.136	91.995	90.920	89.574	88.201	86.805	85.311	83.693
23	23	100.918	99.737	98.580	97.386	96.313	95.172	94.097	92.751	91.378	89.982	88.488	86.870
22	22	104.116	102.935	101.778	100.584	99.511	98.370	97.295	95.949	94.576	93.180	91.686	90.068
21	21	107.116	105.935	104.778	103.584	102.511	101.370	100.295	98.949	97.576	96.180	94.686	93.068
20	20	109.603	108.422	107.265	106.071	104.998	103.857	102.782	101.436	100			

aller möglichen Alterskombinationen zwischen 0 und 99 Jahren

39	40	41	42	43	44	45	46	47	48	49	50	bis unter	
62	61	60	59	58	57	56	55	54	53	52	51	von	
77.093	79.443	81.649	83.843	85.893	87.951	89.922	91.717	93.468	95.177	96.906	98.590	0	
75.949	78.299	80.505	82.699	84.749	86.807	88.778	90.573	92.324	94.033	95.762	97.446	1	
74.825	77.175	79.381	81.575	83.625	85.683	87.654	89.449	91.200	92.909	94.638	96.322	2	
73.718	76.068	78.274	80.468	82.518	84.576	86.547	88.342	90.093	91.802	93.531	95.215	3	
72.554	74.904	77.110	79.304	81.354	83.412	85.383	87.178	88.929	90.638	92.367	94.051	4	
71.429	73.779	75.985	78.179	80.229	82.287	84.258	86.053	87.804	89.513	91.242	92.926	5	
70.356	72.706	74.912	77.106	79.156	81.214	83.185	84.980	86.731	88.440	90.169	91.853	6	
69.364	71.714	73.920	76.114	78.164	80.222	82.193	83.988	85.739	87.448	89.177	90.861	7	
68.334	70.684	72.890	75.084	77.134	79.192	81.163	82.958	84.709	86.418	88.147	89.831	8	
67.285	69.635	71.841	74.035	76.085	78.143	80.114	81.909	83.660	85.369	87.098	88.782	9	
66.168	68.518	70.724	72.918	74.968	77.026	78.997	80.792	82.543	84.252	85.981	87.665	10	
65.042	67.392	69.598	71.792	73.842	75.900	77.871	79.666	81.417	83.126	84.855	86.539	11	
63.826	66.176	68.382	70.576	72.626	74.684	76.655	78.450	80.201	81.910	83.639	85.323	12	
62.663	65.013	67.219	69.413	71.463	73.521	75.492	77.287	79.038	80.747	82.476	84.160	13	
61.496	63.846	66.052	68.246	70.296	72.354	74.325	76.120	77.871	79.580	81.309	82.993	14	
60.366	62.716	64.922	67.116	69.166	71.224	73.195	74.990	76.741	78.450	80.179	81.863	15	
59.139	61.489	63.695	65.899	67.939	69.997	71.968	73.763	75.514	77.223	78.952	80.636	16	
58.076	60.426	62.632	64.826	66.876	68.934	70.905	72.700	74.451	76.160	77.889	79.573	17	
56.873	59.223	61.429	63.623	65.673	67.731	69.702	71.497	73.248	74.957	76.686	78.370	18	
55.553	57.903	60.109	62.303	64.353	66.411	68.382	70.177	71.928	73.637	75.366	77.050	19	
53.819	56.169	58.375	60.569	62.619	64.677	66.648	68.443	70.194	71.903	73.632	75.316	20	
51.332	53.682	55.888	58.082	60.132	62.190	64.161	65.956	67.707	69.416	71.145	72.829	21	
48.332	50.682	52.888	55.082	57.132	59.190	61.161	62.956	64.707	66.416	68.145	69.829	22	
45.134	47.484	49.690	51.884	53.934	55.992	57.963	59.758	61.509	63.218	64.947	66.631	23	
41.957	44.307	46.513	48.707	50.757	52.815	54.786	56.581	58.332	60.041	61.770	63.454	24	
38.566	40.916	43.122	45.316	47.366	49.424	51.395	53.190	54.941	56.650	58.379	60.063	25	
35.386	37.736	39.942	42.136	44.186	46.244	48.215	50.010	51.761	53.470	55.199	56.883	26	
32.307	34.657	36.863	39.057	41.107	43.165	45.136	46.931	48.682	50.391	52.120	53.804	27	
29.456	31.806	34.012	36.206	38.256	40.314	42.285	44.080	45.831	47.540	49.269	50.953	72	
26.828	29.178	31.384	33.578	35.628	37.686	39.657	41.452	43.203	44.912	46.641	48.325	71	
24.088	26.438	28.644	30.838	32.888	34.946	36.917	38.712	40.463	42.172	43.901	45.585	70	
21.377	23.727	25.933	28.127	30.177	32.235	34.206	36.001	37.752	39.461	41.190	42.874	69	
18.644	20.994	23.200	25.394	27.444	29.502	31.473	33.268	35.019	36.728	38.457	40.141	68	
15.776	18.126	20.332	22.526	24.576	26.634	28.605	30.400	32.151	33.860	35.589	37.273	67	
12.996	15.346	17.552	19.746	21.796	23.854	25.825	27.620	29.371	31.080	32.809	34.493	66	
10.244	12.594	14.800	16.994	19.044	21.102	23.073	24.868	26.619	28.328	30.057	31.741	65	
7.529	9.879	12.085	14.279	16.329	18.387	20.358	22.153	23.904	25.613	27.342	29.026	64	
4.947	7.297	9.503	11.697	13.747	15.805	17.776	19.571	21.322	23.031	24.760	26.444	63	
2.421	4.771	6.977	9.171	11.221	13.279	15.250	17.045	18.796	20.505	22.234	23.918	62	
1.834	2.350	4.556	6.750	8.800	10.858	12.829	14.624	16.375	18.084	19.813	21.497	61	
3.517	1.683	2.206	4.400	6.450	8.508	10.479	12.274	14.025	15.734	17.463	19.147	60	
4.986	3.152	1.469	2.194	4.244	6.302	8.273	10.068	11.819	13.528	15.257	16.941	59	
6.452	4.618	2.935	1.466	2.050	4.108	6.079	7.874	9.625	11.334	13.063	14.747	58	
7.969	6.135	4.452	2.983	1.517	2.058	4.029	5.824	7.575	9.284	11.013	12.697	57	
9.093	7.259	5.576	4.107	2.641	1.124	1.971	3.766	5.517	7.226	8.955	10.639	56	
10.529	8.695	7.012	5.543	4.077	2.560	1.436	1.795	3.546	5.255	6.984	8.668	55	
12.020	10.186	8.503	7.034	5.568	4.051	2.927	1.491	1.751	3.460	5.189	6.873	54	
13.655	11.821	10.138	8.669	7.203	5.686	4.562	3.126	1.635	1.709	3.438	5.122	53	
15.202	13.368	11.685	10.216	8.750	7.233	6.109	4.673	3.182	1.547	1.729	3.413	52	
16.904	15.070	13.387	11.918	10.452	8.935	7.811	6.375	4.884	3.249	1.702	1.684	51	
18.503	16.669	14.986	13.517	12.051	10.534	9.410	7.974	6.483	4.848	3.301	1.599	50	
20.187	18.353	16.670	15.201	13.735	12.218	11.094	9.658	8.167	6.532	4.985	3.283	49	
21.916	20.082	18.399	16.930	15.464	13.947	12.823	11.387	9.896	8.261	6.714	5.012	48	
23.625	21.791	20.108	18.639	17.173	15.656	14.532	13.096	11.605	9.970	8.423	6.721	47	
25.376	23.542	21.859	20.390	18.924	17.407	16.283	14.847	13.356	11.721	10.174	8.472	46	
27.171	25.337	23.654	22.185	20.719	19.202	18.078	16.642	15.151	13.516	11.969	10.267	45	
29.142	27.308	25.625	24.156	22.690	21.173	20.049	18.613	17.122	15.487	13.940	12.238	44	
31.200	29.366	27.683	26.214	24.748	23.231	22.107	20.671	19.180	17.545	15.998	14.296	43	
33.250	31.416	29.733	28.264	26.798	25.281	24.157	22.721	21.230	19.595	18.048	16.346	42	
35.444	33.610	31.927	30.458	28.992	27.475	26.351	24.915	23.424	21.789	20.242	18.540	41	
37.650	35.816	34.133	32.664	31.198	29.681	28.557	27.121	25.630	23.995	22.448	20.746	40	
40.000	38.166	36.483	35.014	33.548	32.031	30.907	29.471	27.980	26.345	24.798	23.096	39	
42.421	40.587	38.904	37.435	35.969	34.452	33.328	31.892	30.401	28.766	27.219	25.517	38	
44.947	43.113	41.430	39.961	38.495	36.978	35.854	34.418	32.927	31.292	29.745	28.043	37	
47.529	45.695	44.012	42.543	41.077	39.560	38.436	37.000	35.509	33.874	32.327	30.625	36	
50.244	48.410	46.727	45.258	43.792	42.275	41.151	39.715	38.224	36.589	35.042	33.340	35	
52.996	51.162	49.479	48.010	46.544	45.027	43.903	42.467	40.976	39.341	37.794	36.092	34	
55.776	53.942	52.259	50.790	49.324	47.807	46.683	45.247	43.756	42.121	40.574	38.872	33	
58.644	56.810	55.127	53.658	52.192	50.675	49.551	48.115	46.624	44.989	43.442	41.740	32	
61.377	59.543	57.860	56.391	54.925	53.408	52.284	50.848	49.357	47.722	46.175	44.473	31	
64.088	62.254	60.571	59.102	57.636	56.119	54.995	53.559	52.068	50.433	48.886	47.184	30	
66.828	64.994	63.311	61.842	60.376	58.859	57.735	56.299	54.808	53.173	51.626	49.924	29	
69.456	67.622	65.939	64.470	63.004	61.487	60.363	58.927	57.436	55.801	54.254	52.552	28	
72.307	70.473	68.790	67.321	65.855	64.338	63.214	61.778	60.287	58.652	57.105	55.403	27	
75.386	73.552	71.869	70.400	68.934	67.417	66.293	64.857	63.366	61.731	60.184	58.482	26	
78.566	76.732	75.049	73.580	72.114	70.597	69.473	68.037	66.546	64.911	63.364	61.662	25	
81.957	80.123	78.440	76.971	75.505	73.988	72.864	71.428	69.937	68.302	66.755	65.053	24	
85.134	83.300	81.617	80.148	78.682	77.165	76.041	74.605	73.114	71.479	69.932	68.230	23	
88.332	86.498	84.815	83.346	81.880	80.363	79.239	77.803	76.312	74.677	73.130	71.428	22	
91.332	89.498	87.815	86.346	84.880	83.363	82.239	80.803	79.312	77.677	76.130	74.428	21	
93.819	91.985	90.302	88.833	87.367	85.850	84.726	83.290	81.799	80.164	78.617	76.915	20	
95.553	93.719	92.036	90.567	89.101	87.584	86.460	85.024	83.533	81.898	80.351	78.649	19	
96.873	95.039	93.356	91.8										

2.11 Bevölkerung nach Altersgruppen, Geschlecht und Staatsangehörigkeit



Altersgruppe	insgesamt				
	1997	1998	1999	2000	2001
Bevölkerung insgesamt	141.497	141.394	142.577	142.718	145.298
in % der Bevölkerung insgesamt
davon im Alter von ... bis unter ... Jahren					
unter 6	6.548	6.506	6.581	6.547	6.737
6 - 15	9.751	9.744	9.888	10.029	9.990
15 - 25	20.220	20.369	20.519	20.823	21.800
25 - 45	51.214	51.244	51.930	50.468	51.395
45 - 65	30.716	30.817	30.788	31.717	32.019
65 und mehr	23.048	22.714	22.871	23.134	23.357
Deutsche insgesamt	127.814	128.056	128.643	130.452	132.354
in % der Bevölkerung insgesamt	90,3	90,6	90,2	91,4	91,1
davon im Alter von ... bis unter ... Jahren					
unter 6	5.530	5.523	5.568	5.723	5.955
6 - 15	8.511	8.549	8.617	8.952	8.884
15 - 25	17.679	17.939	18.033	18.620	19.441
25 - 45	45.211	45.414	45.772	44.884	45.383
45 - 65	28.304	28.391	28.294	29.503	29.733
65 und mehr	22.579	22.240	22.359	22.770	22.958
Ausländer insgesamt	13.683	13.338	13.934	12.266	12.944
in % der Bevölkerung insgesamt	9,7	9,4	9,8	8,6	8,9
davon im Alter von ... bis unter ... Jahren					
unter 6	1.018	983	1.013	824	782
6 - 15	1.240	1.195	1.271	1.077	1.106
15 - 25	2.541	2.430	2.486	2.203	2.359
25 - 45	6.003	5.830	6.158	5.584	6.012
45 - 65	2.412	2.426	2.494	2.214	2.286
65 und mehr	469	474	512	364	399

männlich					weiblich				
1997	1998	1999	2000	2001	1997	1998	1999	2000	2001
68.206	68.114	68.751	68.922	70.404	73.291	73.280	73.826	73.796	74.894
48,2	48,2	48,2	48,3	48,5	51,8	51,8	51,8	51,7	51,5
3.428	3.355	3.395	3.331	3.451	3.120	3.151	3.186	3.216	3.286
5.166	5.205	5.291	5.283	5.260	4.585	4.539	4.597	4.746	4.730
9.569	9.599	9.628	9.689	10.122	10.651	10.770	10.891	11.134	11.678
27.261	27.269	27.608	26.852	27.451	23.953	23.975	24.322	23.616	23.944
14.829	14.812	14.833	15.490	15.640	15.887	16.005	15.955	16.227	16.379
7.953	7.874	7.996	8.277	8.480	15.095	14.840	14.875	14.857	14.877
60.812	60.983	61.327	62.428	63.564	67.002	67.073	67.316	68.024	68.790
43,0	43,1	43,0	43,7	43,7	47,4	47,4	47,2	47,7	47,3
2.930	2.890	2.897	2.930	3.059	2.600	2.633	2.671	2.793	2.896
4.523	4.583	4.623	4.716	4.701	3.988	3.966	3.994	4.236	4.183
8.339	8.415	8.423	8.639	8.971	9.340	9.524	9.610	9.981	10.470
23.774	23.910	24.090	23.714	24.090	21.437	21.504	21.682	21.170	21.293
13.523	13.538	13.549	14.338	14.475	14.781	14.853	14.745	15.165	15.258
7.723	7.647	7.745	8.091	8.268	14.856	14.593	14.614	14.679	14.690
7.394	7.131	7.424	6.494	6.840	6.289	6.207	6.510	5.772	6.104
5,2	5,0	5,2	4,6	4,7	4,4	4,4	4,6	4,0	4,2
498	465	498	401	392	520	518	515	423	390
643	622	668	567	559	597	573	603	510	547
1.230	1.184	1.205	1.050	1.151	1.311	1.246	1.281	1.153	1.208
3.487	3.359	3.518	3.138	3.361	2.516	2.471	2.640	2.446	2.651
1.306	1.274	1.284	1.152	1.165	1.106	1.152	1.210	1.062	1.121
230	227	251	186	212	239	247	261	178	187

Quelle: Bevölkerungsfortschreibung der Stadt Regensburg - eigene Berechnungen

2.12 Bevölkerung nach besonderen Altersgruppen



Bevölkerungsgruppe	Alter in Jahren	31. Dezember 1998						31. Dezember 1999					
		männlich		weiblich		insgesamt		männlich		weiblich		insgesamt	
		Zahl	%	Zahl	%	Zahl	%	Zahl	%	Zahl	%	Zahl	%
Säuglinge	unter 1	642	0,9	586	0,8	1.228	0,9	604	0,9	577	0,8	1.181	0,8
Kleinkinder	unter 3	1.788	2,6	1.638	2,2	3.426	2,4	1.848	2,7	1.687	2,3	3.535	2,5
Kindergartenjahrgänge	3 - 5	1.567	2,3	1.513	2,1	3.080	2,2	1.547	2,3	1.499	2,0	3.046	2,1
noch nicht Schulpflichtige	unter 6	3.355	4,9	3.151	4,3	6.506	4,6	3.395	4,9	3.186	4,3	6.581	4,6
Schulpflichtige	6 - 14	5.205	7,6	4.539	6,2	9.744	6,9	5.291	7,7	4.597	6,2	9.888	6,9
Berufsschulpflichtige, Auszubildende	15 - 17	1.772	2,6	1.639	2,2	3.411	2,4	1.787	2,6	1.586	2,1	3.373	2,4
Kinder und Jugendliche (Minderjährige)	unter 18	10.332	15,2	9.329	12,7	19.661	13,9	10.473	15,2	9.369	12,7	19.842	13,9
Volljährige	18 u.ä.	57.782	84,8	63.951	87,3	121.733	86,1	58.278	84,8	64.457	87,3	122.735	86,1
Erwerbsfähige	15 - 64	51.680	75,9	50.750	69,3	102.430	72,4	52.069	75,7	51.168	69,3	103.237	72,4
Personen im Rentenalter	65 u.ä.	7.874	11,6	14.840	20,3	22.714	16,1	7.996	11,6	14.875	20,1	22.871	16,0
Gebärfähige Frauen	15 - 44	.	.	34.745	47,4	35.213	47,7	.	.

Bevölkerungsgruppe	Alter in Jahren	31. Dezember 2000						31. Dezember 2001					
		männlich		weiblich		insgesamt		männlich		weiblich		insgesamt	
		Zahl	%	Zahl	%	Zahl	%	Zahl	%	Zahl	%	Zahl	%
Säuglinge	unter 1	555	0,8	526	0,7	1.081	0,8	585	0,8	559	0,7	1.144	0,8
Kleinkinder	unter 3	1.720	2,5	1.650	2,2	3.370	2,4	1.728	2,5	1.647	2,2	3.375	2,3
Kindergartenjahrgänge	3 - 5	1.611	2,3	1.566	2,1	3.177	2,2	1.723	2,4	1.639	2,2	3.362	2,3
noch nicht Schulpflichtige	unter 6	3.331	4,8	3.216	4,4	6.547	4,6	3.451	4,9	3.286	4,4	6.737	4,6
Schulpflichtige	6 - 14	5.283	7,7	4.746	6,4	10.029	7,0	5.260	7,5	4.730	6,3	9.990	6,9
Berufsschulpflichtige, Auszubildende	15 - 17	1.810	2,6	1.565	2,1	3.375	2,4	1.854	2,6	1.639	2,2	3.493	2,4
Kinder und Jugendliche (Minderjährige)	unter 18	10.424	15,1	9.527	12,9	19.951	14,0	10.565	15,0	9.655	12,9	20.220	13,9
Volljährige	18 u.ä.	58.498	84,9	64.269	87,1	122.767	86,0	59.839	85,0	65.239	87,1	125.078	86,1
Erwerbsfähige	15 - 64	52.031	75,5	50.977	69,1	103.008	72,2	53.213	75,6	52.001	69,4	105.214	72,4
Personen im Rentenalter	65 u.ä.	8.277	12,0	14.857	20,1	23.134	16,2	8.480	12,0	14.877	19,9	23.357	16,1
Gebärfähige Frauen	15 - 44	.	.	34.750	47,1	35.622	47,6	.	.

Quelle: Bevölkerungsforschung der Stadt Regensburg - eigene Berechnungen

2.13 Ausländer nach ihrer Staatsangehörigkeit



Staatsangehörigkeit	Ausländer am 31.12.									
	1997		1998		1999		2000		2001	
	abs.	in %	abs.	in %	abs.	in %	abs.	in %	abs.	in %
Europäische Staaten	9.857	76,2	9.327	76,1	9.288	75,5	9.322	74,2	9.655	73,1
davon										
Staaten der Europäischen Union	2.106	16,7	2.044	16,7	2.015	16,4	2.110	16,8	2.198	16,6
davon Benelux-Staaten	96	0,7	89	0,7	95	0,8	100	0,8	104	0,8
Dänemark	21	0,2	22	0,2	32	0,3	33	0,3	29	0,2
Finnland	27	0,2	33	0,3	28	0,2	24	0,2	33	0,2
Frankreich	229	1,8	223	1,8	219	1,8	264	2,1	274	2,1
Griechenland	162	1,3	175	1,4	153	1,2	159	1,3	156	1,2
Großbritannien	232	1,8	179	1,5	180	1,5	175	1,4	176	1,3
Irland	49	0,4	37	0,3	33	0,3	40	0,3	37	0,3
Italien	479	3,7	490	4,0	504	4,1	511	4,1	530	4,0
Österreich	552	4,3	542	4,4	542	4,4	560	4,5	583	4,4
Portugal	35	0,3	34	0,3	30	0,2	33	0,3	42	0,3
Schweden	26	0,2	26	0,2	31	0,3	29	0,2	30	0,2
Spanien	198	1,5	194	1,6	168	1,4	182	1,4	204	1,5
Sonstige Europäische Staaten	7.751	59,9	7.283	59,4	7.273	59,2	7.212	57,4	7.457	56,4
darunter Bosnien u. Herzegowina	727	5,6	430	3,5	355	2,9	347	2,8	358	2,7
Jugoslawien (ehem.)	1.577	12,2	1.627	13,3	1.623	13,2	1.376	11,0	1.386	10,5
Kroatien	444	3,4	474	3,9	505	4,1	473	3,8	462	3,5
Polen	509	3,9	493	4,0	485	3,9	487	3,9	496	3,8
Rumänien	377	2,9	341	2,8	300	2,4	379	3,0	352	2,7
Schweiz	60	0,5	51	0,4	56	0,5	57	0,5	51	0,4
Sowjetunion (ehem.)	90	0,7	10	0,1	13	0,1	11	0,1	10	0,1
Tschechische Republik	378	2,9	347	2,8	59	0,5	55	0,4	56	0,4
Türkei	2.344	18,1	2.271	18,5	2.228	18,1	2.249	17,9	2.199	16,6
Ukraine	319	2,5	361	2,9	404	3,3	458	3,6	530	4,0
Ungarn	262	2,0	182	1,5	214	1,7	178	1,4	239	1,8
Amerikanische Staaten	489	3,8	478	3,9	456	3,7	485	3,9	525	4,0
davon USA	355	2,7	346	2,8	303	2,5	302	2,4	349	2,6
Kanada	24	0,2	17	0,1	15	0,1	19	0,2	20	0,2
Brasilien	44	0,3	43	0,4	50	0,4	50	0,4	49	0,4
übriges Mittel- und Südamerika	66	0,5	72	0,6	88	0,7	114	0,9	107	0,8
Afrikanische Staaten	751	5,8	623	5,1	592	4,8	611	4,9	620	4,7
darunter Tunesien	136	1,1	115	0,9	124	1,0	136	1,1	121	0,9
Asiatische Staaten	1.751	13,5	1.725	14,1	1.871	15,2	2.045	16,3	2.312	17,5
darunter Vietnam	526	4,1	536	4,4	579	4,7	586	4,7	646	4,9
Iran	118	0,9	109	0,9	105	0,9	96	0,8	103	0,8
Irak	144	1,1	158	1,3	209	1,7	266	2,1	387	2,9
Australien, Neuseeland u. Fidschi	10	0,1	9	0,1	14	0,1	17	0,1	17	0,1
Staatenlose	28	0,2	37	0,3	36	0,3	37	0,3	36	0,3
Ausländer mit ungeklärter Nationalität	57	0,4	52	0,4	38	0,3	49	0,4	46	0,3
Ausländer insgesamt	12.943	100,0	12.251	100,0	12.295	100,0	12.566	100,0	13.211	100,0

Quelle: Ausländerstatistik des Bundesverwaltungsamtes, Köln - eigene Berechnungen

Bevölkerungsbewegung

2.14 Komponenten der Bevölkerungsbewegung



Merkmal	Anzahl					auf 1000 Einwohner bzw. auf 1000 deutsche oder 1000 ausländische Einwohner				
	1997	1998	1999	2000	2001	1997	1998	1999	2000	2001
Eheschließungen ¹⁾	921	870	927	1.252	1.206	6,5	6,2	6,5	8,8	8,4
Geburten insgesamt	1.220	1.252	1.203	1.148	1.197	8,6	8,9	8,5	8,1	8,3
davon Deutsche	1.069	1.099	1.038	985	1.040	8,4	8,6	8,1	7,6	7,9
Ausländer	151	153	165	163	157	11,2	11,4	12,2	13,4	12,5
Sterbefälle insgesamt	1.485	1.461	1.386	1.396	1.382	10,5	10,3	9,8	9,8	9,6
davon Deutsche	1.462	1.440	1.355	1.368	1.351	11,4	11,2	10,6	10,5	10,3
Ausländer	23	21	31	28	31	1,7	1,6	2,3	2,3	2,5
Geburten- bzw. Sterbefallüberschuss insgesamt	- 265	- 209	- 183	- 248	- 185	- 1,9	- 1,5	- 1,3	- 1,7	- 1,3
davon Deutsche	- 393	- 341	- 317	- 383	- 311	- 3,1	- 2,7	- 2,5	- 3,0	- 2,4
Ausländer	+ 128	+ 132	+ 134	+ 135	+ 126	+ 9,5	+ 9,8	+ 9,9	+ 11,1	+ 10,0
Zuzüge insgesamt	11.464	11.691	11.980	12.492	13.196	81,1	82,7	84,4	88,0	91,6
davon Deutsche	8.948	9.287	9.239	9.422	9.922	70,0	72,6	71,9	72,6	75,5
Ausländer	2.516	2.404	2.741	3.070	3.274	186,9	178,8	202,1	252,8	259,7
Wegzüge insgesamt	10.844	11.585	10.614	10.650	10.431	76,7	81,9	74,8	75,0	72,4
davon Deutsche	8.644	8.842	8.482	8.152	8.124	67,6	69,1	66,0	62,8	61,8
Ausländer	2.200	2.743	2.132	2.498	2.307	163,4	204,1	157,2	205,7	183,0
Wanderungssaldo insgesamt	+ 620	+ 106	+ 1.366	+ 1.842	+ 2.765	+ 4,4	+ 0,7	+ 9,6	+ 13,0	+ 19,2
davon Deutsche	+ 304	+ 445	+ 757	+ 1.270	+ 1.798	+ 2,4	+ 3,5	+ 5,9	+ 9,8	+ 13,7
Ausländer	+ 316	- 339	+ 609	+ 572	+ 967	+ 23,5	- 25,2	+ 44,9	+ 47,1	+ 76,7
Bevölkerungssaldo insgesamt	+ 355	- 103	+ 1.183	+ 1.594	+ 2.580	+ 2,5	- 0,7	+ 8,3	+ 11,2	+ 17,9
davon Deutsche ²⁾	- 89	+ 104	+ 440	+ 1.354	+ 1.902	- 0,7	+ 0,8	+ 3,4	+ 10,4	+ 14,5
Ausländer ²⁾	+ 444	- 207	+ 743	+ 240	+ 678	+ 33,0	- 15,4	+ 54,8	+ 19,8	+ 53,8

¹⁾ bis einschließlich 1999 nach dem Wohnortsprinzip, d.h. alle vor dem Standesamt Regensburg geschlossenen Ehen, bei denen mindestens ein Partner in Regensburg gemeldet ist und alle Eheschließungen vor auswärtigen Standesämtern, bei denen beide Ehegatten in Regensburg gemeldet sind; ab 2000 alle Eheschließungen, bei denen mindestens ein Partner in Regensburg gemeldet ist

²⁾ ab dem Jahre 2000 einschließlich der im Laufe des Jahres stattgefundenen Einbürgerungen

Quelle: Bevölkerungsfortschreibung der Stadt Regensburg - eigene Berechnungen

2.15 Eheschließungen ¹⁾

	Zahl					Prozent				
	1997	1998	1999	2000	2001	1997	1998	1999	2000	2001
Eheschließungen insgesamt	921	870	927	1.252	1.206	100,0	100,0	100,0	100,0	100,0
nach der Staatsangehörigkeit										
Mann										
Frau										
deutsch	750	718	746	1.028	968	81,4	82,5	80,5	82,1	80,3
nicht deutsch	68	56	76	94	103	7,4	6,4	8,2	7,5	8,5
deutsch	66	60	73	86	83	7,2	6,9	7,9	6,9	6,9
nicht deutsch	37	36	32	44	52	4,0	4,1	3,5	3,5	4,3
nach dem bisherigen Familienstand										
Mann										
Frau										
ledig	692	650	719	958	886	75,1	74,7	77,6	76,5	73,5
verwitwet	5	3	1	8	2	0,5	0,3	0,1	0,6	0,2
geschieden	58	80	78	95	113	6,3	9,2	8,4	7,6	9,4
ledig	5	2	2	2	10	0,5	0,2	0,2	0,2	0,8
verwitwet	1	2	1	1	2	0,1	0,2	0,1	0,1	0,2
geschieden	6	1	1	7	9	0,7	0,1	0,1	0,6	0,7
ledig	80	67	60	108	123	8,7	7,7	6,5	8,6	10,2
verwitwet	3	4	1	2	1	0,3	0,5	0,1	0,2	0,1
geschieden	71	61	64	71	60	7,7	7,0	6,9	5,7	5,0
nach der Religionszugehörigkeit										
Mann										
Frau										
röm.-kath.	424	407	407	607	518	46,0	46,8	43,9	48,5	43,0
evangelisch	63	64	66	92	97	6,8	7,4	7,1	7,3	8,0
röm.-kath.	95	79	69	79	80	10,3	9,1	7,4	6,3	6,6
evangelisch	43	36	52	55	57	4,7	4,1	5,6	4,4	4,7
sonstige Fälle	296	284	333	419	454	32,1	32,6	35,9	33,5	37,6
nach Altersgruppen										
unter 20 Jahren										
Männer	5	3	6	9	5	0,5	0,3	0,6	0,7	0,4
Frauen	30	22	29	41	45	3,3	2,5	3,1	3,3	3,7
von 20 bis unter 25 Jahren										
Männer	80	67	80	149	108	8,7	7,7	8,6	11,9	9,0
Frauen	149	154	154	248	188	16,2	17,7	16,6	19,8	15,6
von 25 bis unter 30 Jahren										
Männer	271	272	229	312	302	29,4	31,3	24,7	24,9	25,0
Frauen	325	297	286	402	401	35,3	34,1	30,9	32,1	33,3
von 30 bis unter 40 Jahren										
Männer	412	391	451	567	577	44,7	44,9	48,7	45,3	47,8
Frauen	318	304	349	423	418	34,5	34,9	37,6	33,8	34,7
von 40 bis unter 50 Jahren										
Männer	79	84	87	126	122	8,6	9,7	9,4	10,1	10,1
Frauen	68	67	74	87	104	7,4	7,7	8,0	6,9	8,6
von 50 bis unter 60 Jahren										
Männer	47	34	49	57	66	5,1	3,9	5,3	4,6	5,5
Frauen	24	19	32	45	36	2,6	2,2	3,5	3,6	3,0
von 60 und mehr Jahren										
Männer	27	19	25	32	26	2,9	2,2	2,7	2,6	2,2
Frauen	7	7	3	6	14	0,8	0,8	0,3	0,5	1,2

¹⁾ bis einschließlich 1999 nach dem Wohnortsprinzip, d.h. alle vor dem Standesamt Regensburg geschlossenen Ehen, bei denen mindestens ein Partner in Regensburg gemeldet ist und alle Eheschließungen vor auswärtigen Standesämtern, bei denen beide Ehegatten in Regensburg gemeldet sind; ab 2000 alle Eheschließungen, bei denen mindestens ein Partner in Regensburg gemeldet ist

Quelle: Bevölkerungsforschung der Stadt Regensburg - eigene Berechnungen

2.16 Ehescheidungen



	Zahl					Prozent				
	1997	1998	1999	2000	2001	1997	1998	1999	2000	2001
Ehescheidungen insgesamt	517	494	438	519	555	100,0	100,0	100,0	100,0	100,0
nach der Ehedauer										
von unter 2 Jahren	16	17	11	10	12	3,1	3,4	2,5	1,9	2,2
2 bis unter 5 Jahren	92	87	73	88	100	17,8	17,6	16,7	17,0	18,0
5 bis unter 10 Jahren	165	178	146	142	155	31,9	36,0	33,3	27,4	27,9
10 bis unter 15 Jahren	95	81	72	90	107	18,4	16,4	16,4	17,3	19,3
15 bis unter 20 Jahren	56	49	51	40	42	10,8	9,9	11,6	7,7	7,6
20 und mehr Jahren	93	82	85	69	62	18,0	16,6	19,4	13,3	11,2
nicht bekannt	.	.	.	80	77	.	.	.	15,4	13,9
nach der Anzahl der minderjährigen Kinder										
keine Kinder	293	268	261	264	297	56,7	54,3	59,6	50,9	53,5
1 Kind	123	129	108	149	142	23,8	26,1	24,7	28,7	25,6
2 Kinder	78	72	51	82	92	15,1	14,6	11,6	15,8	16,6
3 Kinder	17	19	15	16	22	3,3	3,8	3,4	3,1	4,0
4 Kinder	5	5	1	7	2	1,0	1,0	0,2	1,3	0,4
5 und mehr Kinder	1	1	2	1	-	0,2	0,2	0,5	0,2	-
nach dem Alter der Ehegatten										
Mann										
unter 30 Jahren	56	54	44	58	70	10,8	10,9	10,0	11,2	12,6
von 30 bis unter 40 Jahren	215	242	167	220	239	41,6	49,0	38,1	42,4	43,1
von 40 bis unter 50 Jahren	165	127	136	151	167	31,9	25,7	31,1	29,1	30,1
von 50 und mehr Jahren	81	71	91	90	79	15,7	14,4	20,8	17,3	14,2
Frau										
unter 30 Jahren	103	95	63	90	106	19,9	19,2	14,4	17,3	19,1
von 30 bis unter 40 Jahren	227	244	203	217	242	43,9	49,4	46,3	41,8	43,6
von 40 bis unter 50 Jahren	140	107	109	161	165	27,1	21,7	24,9	31,0	29,7
von 50 und mehr Jahren	47	48	63	51	42	9,1	9,7	14,4	9,8	7,6
nach der Religionszugehörigkeit										
Mann										
röm.-kath.	246	208	141	221	247	47,6	42,1	32,2	42,6	44,5
evangelisch	34	28	16	30	29	6,6	5,7	3,7	5,8	5,2
evangelisch	27	29	14	36	27	5,2	5,9	3,2	6,9	4,9
sonstige Fälle	16	12	17	20	16	3,1	2,4	3,9	3,9	2,9
Frau										
röm.-kath.	246	208	141	221	247	47,6	42,1	32,2	42,6	44,5
evangelisch	34	28	16	30	29	6,6	5,7	3,7	5,8	5,2
evangelisch	27	29	14	36	27	5,2	5,9	3,2	6,9	4,9
sonstige Fälle	16	12	17	20	16	3,1	2,4	3,9	3,9	2,9

Quelle: Bevölkerungsforschung der Stadt Regensburg - eigene Berechnungen

2.17 Lebendgeborene nach Staatsangehörigkeit und nach Ehelichkeit



	Zahl					Prozent				
	1997	1998	1999	2000	2001	1997	1998	1999	2000	2001
Lebendgeborene insgesamt	1.220	1.252	1.203	1.148	1.197	100,0	100,0	100,0	100,0	100,0
davon männlich	636	650	619	581	615	52,1	51,9	51,5	50,6	51,4
weiblich	584	602	584	567	582	47,9	48,1	48,5	49,4	48,6
davon ehelich	972	983	943	917	995	79,7	78,5	78,4	79,9	83,1
nichtehelich	248	269	260	231	202	20,3	21,5	21,6	20,1	16,9
Lebendgeborene Deutsche insgesamt	1.069	1.099	1.038	985	1.040	87,6	87,8	86,3	85,8	86,9
davon männlich	560	577	529	500	533	45,9	46,1	44,0	43,6	44,5
weiblich	509	522	509	485	507	41,7	41,7	42,3	42,2	42,4
davon ehelich	848	849	804	770	863	69,5	67,8	66,8	67,1	72,1
nichtehelich	221	250	234	215	177	18,1	20,0	19,5	18,7	14,8
Lebendgeborene Ausländer insgesamt	151	153	165	163	157	12,4	12,2	13,7	14,2	13,1
davon männlich	76	73	90	81	82	6,2	5,8	7,5	7,1	6,9
weiblich	75	80	75	82	75	6,1	6,4	6,2	7,1	6,3
davon ehelich	124	134	139	147	132	10,2	10,7	11,6	12,8	11,0
nichtehelich	27	19	26	16	25	2,2	1,5	2,2	1,4	2,1
Lebendgeborene von ortsfremden Müttern	2.403	2.384	2.325

Quelle: Bevölkerungsfortschreibung der Stadt Regensburg - eigene Berechnungen

2.18 Lebendgeborene nach dem Alter und der Staatsangehörigkeit der Mutter sowie nach der Geburtenfolge



	Zahl					auf 1000 Frauen von 15 bis unter 50 Jahren bzw. der jeweils angegebenen Altersgruppe				
	1997	1998	1999	2000	2001	1997	1998	1999	2000	2001
Lebendgeborene insgesamt	1.220	1.252	1.203	1.148	1.197	31,7	32,5	30,9	29,7	30,3
davon von einer Mutter im Alter von										
15 bis unter 20 Jahren	43	41	45	33	34	14,4	13,8	15,4	10,3	10,4
20 bis unter 25 Jahren	184	186	188	167	194	26,0	25,7	25,6	21,4	23,8
25 bis unter 30 Jahren	415	427	360	331	309	52,5	56,8	48,7	48,6	45,3
30 bis unter 35 Jahren	406	425	416	394	421	59,0	60,7	58,8	61,8	66,7
35 bis unter 40 Jahren	149	149	169	182	208	28,5	27,3	29,7	32,3	36,2
40 bis unter 45 Jahren	22	23	25	39	30	5,2	5,3	5,7	8,4	6,1
45 bis unter 50 Jahren	1	1	-	2	1	0,2	0,2	-	0,5	0,2
Kinder deutscher Mütter insgesamt	1.069	1.099	1.038	913	960	31,2	32,0	30,0	26,3	27,2
davon von einer Mutter im Alter von										
15 bis unter 20 Jahren	31	33	41	29	28	11,9	12,6	15,7	10,0	9,5
20 bis unter 25 Jahren	139	144	140	112	139	22,3	22,5	21,7	16,1	19,1
25 bis unter 30 Jahren	362	364	297	255	234	52,1	55,4	46,1	42,9	39,6
30 bis unter 35 Jahren	376	393	382	327	356	60,5	62,4	60,4	57,6	64,1
35 bis unter 40 Jahren	138	142	156	155	175	28,9	28,6	30,0	30,0	33,5
40 bis unter 45 Jahren	22	22	22	33	28	5,7	5,6	5,5	7,6	6,2
45 bis unter 50 Jahren	1	1	-	2	-	0,3	0,3	-	0,5	-
Kinder ausländischer Mütter insgesamt	151	153	165	235	237	35,9	36,2	38,7	60,4	57,7
davon von einer Mutter im Alter von										
15 bis unter 20 Jahren	12	8	4	4	6	31,4	23,0	12,5	13,7	20,0
20 bis unter 25 Jahren	45	42	48	55	55	53,5	48,8	55,0	65,7	62,4
25 bis unter 30 Jahren	53	63	63	76	75	55,4	66,4	66,2	88,2	82,3
30 bis unter 35 Jahren	30	32	34	67	65	45,2	45,7	44,7	96,2	85,1
35 bis unter 40 Jahren	11	7	13	27	33	24,4	14,3	26,6	57,1	63,2
40 bis unter 45 Jahren	-	1	3	6	2	-	2,6	7,6	17,8	5,7
45 bis unter 50 Jahren	-	-	-	-	1	-	-	-	-	2,6
Lebendgeborene insgesamt nach der Geburtenfolge										
als 1. Kind geboren	701	727	695	633	608	18,2	18,8	17,9	16,4	15,4
2. Kind geboren	394	388	378	365	435	10,3	10,1	9,7	9,4	11,0
3. Kind geboren	97	100	96	112	114	2,5	2,6	2,5	2,9	2,9
4. Kind geboren	21	26	25	30	30	0,5	0,7	0,6	0,8	0,8
5. u. weiteres Kind geboren	7	11	9	8	10	0,2	0,3	0,2	0,2	0,3

Quelle: Bevölkerungsfortschreibung der Stadt Regensburg - eigene Berechnungen

2.19 Gestorbene nach Geschlecht, Familienstand, Religion und Lebensalter



	Zahl					in % bzw. auf 1000 Einwohner der jeweils angegebenen Altersgruppe				
	1997	1998	1999	2000	2001	1997	1998	1999	2000	2001
Gestorbene insgesamt	1.485	1.461	1.386	1.396	1.382	100,0	100,0	100,0	100,0	100,0
davon männlich	645	655	642	621	639	43,4	44,8	46,3	44,5	46,2
weiblich	840	806	744	775	743	56,6	55,2	53,7	55,5	53,8
davon ledig	208	191	183	170	182	14,0	13,1	13,2	12,2	13,2
verheiratet	543	538	557	539	538	36,6	36,8	40,2	38,6	38,9
verwitwet	646	632	539	581	562	43,5	43,3	38,9	41,6	40,7
geschieden	88	100	107	106	100	5,9	6,8	7,7	7,6	7,2
davon röm.-kath.	1.182	1.131	1.081	1.124	1.066	79,6	77,4	78,0	80,5	77,1
evangelisch	238	240	217	191	228	16,0	16,4	15,7	13,7	16,5
sonstige/ohne Konfession	65	90	88	81	88	4,4	6,2	6,3	5,8	6,4
davon im Alter von										
unter 1 Jahr	8	8	6	5	3	6,7	6,5	5,1	4,6	2,7
1 bis unter 5 Jahren	3	-	7	-	4	0,7	-	1,6	-	0,9
5 bis unter 15 Jahren	2	2	1	2	-	0,2	0,2	0,1	0,2	-
15 bis unter 25 Jahren	9	9	16	8	12	0,5	0,5	0,8	0,4	0,6
25 bis unter 35 Jahren	25	24	17	16	14	0,8	0,8	0,5	0,6	0,5
35 bis unter 45 Jahren	34	29	29	37	22	1,7	1,4	1,4	1,7	1,0
45 bis unter 60 Jahren	130	108	116	128	117	5,5	4,6	5,0	5,4	5,0
60 bis unter 65 Jahren	75	60	68	85	82	10,7	8,0	8,8	10,7	10,0
65 bis unter 70 Jahren	115	96	100	97	100	18,4	16,1	16,6	16,0	16,1
70 und mehr Jahren	1.084	1.125	1.026	1.018	1.028	62,1	64,4	58,8	60,0	60,3
Ortsfremde	934	950	1.091

Quelle: Bevölkerungsfortschreibung der Stadt Regensburg - eigene Berechnungen

2.20 Selbstmorde nach Alter und Geschlecht



Altersgruppe insgesamt	Zahl					auf 1000 Einwohner der jeweils angegebenen Altersgruppe				
	1997	1998	1999	2000	2001	1997	1998	1999	2000	2001
Selbstmorde insgesamt	30	30	18	27	44	0,21	0,21	0,13	0,19	0,31
davon im Alter von										
unter 30 Jahren	7	7	4	2	6	0,14	0,14	0,08	0,04	0,11
30 bis unter 45 Jahren	6	10	4	10	8	0,17	0,28	0,11	0,28	0,22
45 bis unter 60 Jahren	5	5	4	7	6	0,21	0,21	0,17	0,30	0,25
60 und mehr Jahren	12	8	6	8	24	0,39	0,26	0,19	0,26	0,76

Altersgruppe der Männer	Zahl					auf 1000 Männer der jeweils angegebenen Altersgruppe				
	1997	1998	1999	2000	2001	1997	1998	1999	2000	2001
Selbstmorde insgesamt	22	22	11	22	31	0,32	0,32	0,16	0,32	0,44
davon im Alter von										
unter 30 Jahren	7	6	2	2	4	0,27	0,23	0,08	0,08	0,15
30 bis unter 45 Jahren	4	7	3	9	8	0,21	0,36	0,15	0,47	0,41
45 bis unter 60 Jahren	4	4	3	5	5	0,34	0,35	0,26	0,43	0,43
60 und mehr Jahren	7	5	3	6	14	0,61	0,43	0,25	0,51	1,15

Altersgruppe der Frauen	Zahl					auf 1000 Frauen der jeweils angegebenen Altersgruppe				
	1997	1998	1999	2000	2001	1997	1998	1999	2000	2001
Selbstmorde insgesamt	8	8	7	5	13	0,11	0,11	0,10	0,07	0,17
davon im Alter von										
unter 30 Jahren	-	1	2	-	2	-	0,04	0,08	-	0,08
30 bis unter 45 Jahren	2	3	1	1	-	0,12	0,18	0,06	0,06	-
45 bis unter 60 Jahren	1	1	1	2	1	0,08	0,08	0,08	0,17	0,08
60 und mehr Jahren	5	3	3	2	10	0,26	0,16	0,15	0,10	0,52

Quelle: Polizeidirektion Regensburg - eigene Berechnungen

2.21 Herkunfts- und Zielgebiete der Regensburger Wanderungsbewegung



	Zahl					Prozent				
	1997	1998	1999	2000	2001	1997	1998	1999	2000	2001
Zuzüge nach Regensburg										
insgesamt	11.464	11.691	11.980	12.492	13.196	100,0	100,0	100,0	100,0	100,0
davon aus										
dem Landkreis Regensburg	2.466	2.469	2.302	2.253	2.261	21,5	21,1	19,2	18,0	17,1
dem übrigen Ostbayern ¹⁾	3.252	3.206	3.340	3.316	3.640	28,4	27,4	27,9	26,5	27,6
dem übrigen Bayern	2.195	2.159	2.307	2.559	2.621	19,1	18,5	19,3	20,5	19,9
der übrigen Bundesrepublik	1.258	1.584	1.497	2.385	2.539	11,0	13,5	12,5	19,1	19,2
dem Ausland/Unbekannt	2.293	2.273	2.534	1.979	2.135	20,0	19,4	21,2	15,8	16,2
Fortzüge aus Regensburg										
insgesamt	10.844	11.585	10.614	10.650	10.431	100,0	100,0	100,0	100,0	100,0
davon in										
den Landkreis Regensburg	3.263	3.309	2.984	2.923	2.712	30,1	28,6	28,1	27,4	26,0
das übrige Ostbayern ¹⁾	2.516	2.410	2.301	2.288	2.475	23,2	20,8	21,7	21,5	23,7
das übrige Bayern	1.894	2.060	2.025	2.040	2.110	17,5	17,8	19,1	19,2	20,2
die übrige Bundesrepublik	1.026	1.083	1.098	1.437	1.441	9,5	9,3	10,3	13,5	13,8
das Ausland/Unbekannt	2.145	2.723	2.206	1.962	1.693	19,8	23,5	20,8	18,4	16,2
Saldo insgesamt	+ 620	+ 106	+ 1.366	+ 1.842	+ 2.765
davon gegenüber										
dem Landkreis Regensburg	- 797	- 840	- 682	- 670	- 451
dem übrigen Ostbayern ¹⁾	+ 736	+ 796	+ 1.039	+ 1.028	+ 1.165
dem übrigen Bayern	+ 301	+ 99	+ 282	+ 519	+ 511
der übrigen Bundesrepublik	+ 232	+ 501	+ 399	+ 948	+ 1.098
dem Ausland/Unbekannt	+ 148	- 450	+ 328	+ 17	+ 442

¹⁾ Ostbayern = Regierungsbezirke Oberpfalz und Niederbayern

Quelle: Bevölkerungsforschung der Stadt Regensburg - eigene Berechnungen

2.22 Zu- und Fortzüge nach Geschlecht, Familienstand, Alter und Staatsangehörigkeit



	1997			1998		
	Deutsche	Ausländer	insgesamt	Deutsche	Ausländer	insgesamt
Zuzüge insgesamt	8.948	2.516	11.464	9.287	2.404	11.691
davon männlich	4.631	1.528	6.159	4.753	1.392	6.145
weiblich	4.317	988	5.305	4.534	1.012	5.546
davon ledig	6.673	1.463	8.136	6.873	1.434	8.307
verheiratet	1.716	962	2.678	1.773	870	2.643
verwitwet	164	21	185	156	19	175
geschieden	395	70	465	485	81	566
davon im Alter von						
unter 6 Jahren	369	101	470	428	113	541
6 bis unter 15 Jahren	491	124	615	501	98	599
15 bis unter 25 Jahren	3.592	851	4.443	3.591	872	4.463
25 bis unter 45 Jahren	3.636	1.193	4.829	3.835	1.117	4.952
45 bis unter 65 Jahren	646	225	871	713	175	888
65 und mehr Jahren	214	22	236	219	29	248
Wegzüge insgesamt	8.644	2.200	10.844	8.842	2.743	11.585
davon männlich	4.482	1.433	5.915	4.582	1.650	6.232
weiblich	4.162	767	4.929	4.260	1.093	5.353
davon ledig	5.671	1.245	6.916	5.610	1.640	7.250
verheiratet	2.287	871	3.158	2.463	1.009	3.472
verwitwet	225	20	245	266	24	290
geschieden	461	64	525	503	70	573
davon im Alter von						
unter 6 Jahren	510	80	590	564	126	690
6 bis unter 15 Jahren	410	103	513	463	181	644
15 bis unter 25 Jahren	1.709	557	2.266	1.727	717	2.444
25 bis unter 45 Jahren	4.919	1.196	6.115	4.788	1.412	6.200
45 bis unter 65 Jahren	733	226	959	858	256	1.114
65 und mehr Jahren	363	38	401	442	51	493
Saldo insgesamt	+ 304	+ 316	+ 620	+ 445	- 339	+ 106
davon männlich	+ 149	+ 95	+ 244	+ 171	- 258	- 87
weiblich	+ 155	+ 221	+ 376	+ 274	- 81	+ 193
davon ledig	+ 1.002	+ 218	+ 1.220	+ 1.263	- 206	+ 1.057
verheiratet	- 571	+ 91	- 480	- 690	- 139	- 829
verwitwet	- 61	+ 1	- 60	- 110	- 5	- 115
geschieden	- 66	+ 6	- 60	- 18	+ 11	- 7
davon im Alter von						
unter 6 Jahren	- 141	+ 21	- 120	- 136	- 13	- 149
6 bis unter 15 Jahren	+ 81	+ 21	+ 102	+ 38	- 83	- 45
15 bis unter 25 Jahren	+ 1.883	+ 294	+ 2.177	+ 1.864	+ 155	+ 2.019
25 bis unter 45 Jahren	- 1.283	- 3	- 1.286	- 953	- 295	- 1.248
45 bis unter 65 Jahren	- 87	- 1	- 88	- 145	- 81	- 226
65 und mehr Jahren	- 149	- 16	- 165	- 223	- 22	- 245

1999			2000			2001		
Deutsche	Ausländer	insgesamt	Deutsche	Ausländer	insgesamt	Deutsche	Ausländer	insgesamt
9.239	2.741	11.980	9.422	3.070	12.492	9.922	3.274	13.196
4.749	1.615	6.364	4.841	1.806	6.647	5.110	1.886	6.996
4.490	1.126	5.616	4.581	1.264	5.845	4.812	1.388	6.200
6.903	1.596	8.499	7.043	1.768	8.811	7.521	1.999	9.520
1.729	1.030	2.759	1.755	1.195	2.950	1.771	1.123	2.894
169	18	187	158	15	173	174	24	198
438	97	535	466	92	558	456	128	584
395	111	506	448	142	590	469	133	602
532	122	654	445	154	599	558	154	712
3.740	973	4.713	3.957	1.050	5.007	4.452	1.166	5.618
3.647	1.286	4.933	3.640	1.436	5.076	3.489	1.538	5.027
672	223	895	672	268	940	700	252	952
253	26	279	260	20	280	254	31	285
8.482	2.132	10.614	8.152	2.498	10.650	8.124	2.307	10.431
4.385	1.319	5.704	4.133	1.607	5.740	4.096	1.406	5.502
4.097	813	4.910	4.019	891	4.910	4.028	901	4.929
5.701	1.257	6.958	5.365	1.426	6.791	5.519	1.314	6.833
2.052	783	2.835	2.105	971	3.076	1.911	879	2.790
237	16	253	194	18	212	201	18	219
492	76	568	488	83	571	493	96	589
485	66	551	569	121	690	521	83	604
427	87	514	376	114	490	434	92	526
1.785	638	2.423	1.883	773	2.656	2.014	698	2.712
4.720	1.091	5.811	4.377	1.249	5.626	4.215	1.175	5.390
710	223	933	644	220	864	625	240	865
355	27	382	303	21	324	315	19	334
+ 757	+ 609	+ 1.366	+ 1.270	+ 572	+ 1.842	+ 1.798	+ 967	+ 2.765
+ 364	+ 296	+ 660	+ 708	+ 199	+ 907	+ 1.014	+ 480	+ 1.494
+ 393	+ 313	+ 706	+ 562	+ 373	+ 935	+ 784	+ 487	+ 1.271
+ 1.202	+ 339	+ 1.541	+ 1.678	+ 342	+ 2.020	+ 2.002	+ 685	+ 2.687
- 323	+ 247	- 76	- 350	+ 224	- 126	- 140	+ 244	+ 104
- 68	+ 2	- 66	- 36	- 3	- 39	- 27	+ 6	- 21
- 54	+ 21	- 33	- 22	+ 9	- 13	- 37	+ 32	- 5
- 90	+ 45	- 45	- 121	+ 21	- 100	- 52	+ 50	- 2
+ 105	+ 35	+ 140	+ 69	+ 40	+ 109	+ 124	+ 62	+ 186
+ 1.955	+ 335	+ 2.290	+ 2.074	+ 277	+ 2.351	+ 2.438	+ 468	+ 2.906
- 1.073	+ 195	- 878	- 737	+ 187	- 550	- 726	+ 363	- 363
- 38	-	- 38	+ 28	+ 48	+ 76	+ 75	+ 12	+ 87
- 102	- 1	- 103	- 43	- 1	- 44	- 61	+ 12	- 49

Quelle: Bevölkerungsfortschreibung der Stadt Regensburg - eigene Berechnungen

2.23 Umzüge innerhalb des Stadtgebietes



	1997			1998		
	Deutsche	Ausländer	insgesamt	Deutsche	Ausländer	insgesamt
Umzüge insgesamt						
Fälle	6.691	1.150	7.841	7.168	1.284	8.452
Personen	9.105	1.837	10.942	9.720	2.040	11.760
auf 100 Einwohner ¹⁾	7,1	13,6	7,7	7,6	15,2	8,3
davon männlich	4.621	1.022	5.643	4.785	1.146	5.931
weiblich	4.484	815	5.299	4.935	894	5.829
davon ledig	5.500	889	6.389	6.058	1.037	7.095
verheiratet	2.636	856	3.492	2.560	904	3.464
verwitwet	332	29	361	365	18	383
geschieden	637	63	700	737	81	818
davon im Alter von						
unter 6 Jahren
6 bis unter 15 Jahren
15 bis unter 25 Jahren
25 bis unter 45 Jahren
45 bis unter 65 Jahren
65 und mehr Jahren
Umzüge von Einzelpersonen	5.285	772	6.057	5.773	870	6.643
Umzüge im Familienverband						
Fälle	1.406	378	1.784	1.395	414	1.809
Personen	3.820	1.065	4.885	3.947	1.170	5.117

¹⁾ Gesamtbevölkerung (siehe Seite 44)

1999			2000			2001		
Deutsche	Ausländer	insgesamt	Deutsche	Ausländer	insgesamt	Deutsche	Ausländer	insgesamt
6.618	1.109	7.727
9.043	1.677	10.720	10.066	1.977	12.043	9.537	2.067	11.604
7,0	12,4	7,6	7,8	16,3	8,5	7,3	16,4	8,1
4.479	976	5.455	4.999	1.084	6.083	4.775	1.111	5.886
4.564	701	5.265	5.067	893	5.960	4.762	956	5.718
5.476	789	6.265	6.407	903	7.310	6.124	1.022	7.146
2.530	773	3.303	2.562	962	3.524	2.350	929	3.279
362	19	381	399	19	418	339	21	360
675	96	771	698	93	791	724	95	819
646	138	784	653	165	818	671	158	829
624	125	749	613	161	774	563	190	753
1.728	351	2.079	2.500	408	2.908	2.504	439	2.943
4.448	850	5.298	4.628	992	5.620	4.172	1.016	5.188
1.043	186	1.229	1.086	226	1.312	1.064	235	1.299
554	27	581	586	25	611	563	29	592
5.249	744	5.993
1.369	365	1.734
3.794	933	4.727

Quelle: Bevölkerungsfortschreibung der Stadt Regensburg - eigene Berechnungen

2.24 Umzüge in den Stadtbezirken im Jahre 2001



aus	in	Stadtbezirk																		Insgesamt
		1	2	3	4	5	6	7	8	9	10	11	12	13	14	15	16	17	18	
Stadt- bezirk	1	725	38	39	20	39	3	51	19	1	101	116	55	144	44	216	8	15	40	1.674
	2	42	26	11	2	2	6	8	1	-	4	5	13	13	4	22	-	3	4	166
	3	48	10	60	16	10	16	37	14	1	11	27	6	29	6	31	3	5	9	339
	4	18	-	14	38	28	5	22	1	3	31	24	2	17	4	22	1	3	10	243
	5	39	3	14	22	269	13	58	5	9	41	64	13	38	14	60	3	7	42	714
	6	10	1	1	-	8	42	6	2	-	5	11	-	2	1	5	-	1	2	97
	7	45	4	21	25	46	11	182	20	6	31	68	13	58	5	49	-	-	14	598
	8	25	4	15	8	34	5	29	28	7	12	27	6	27	5	21	-	3	4	260
	9	4	-	-	2	5	-	3	3	24	6	3	-	7	2	4	2	-	5	70
	10	98	15	9	19	67	1	45	18	7	222	197	28	89	41	89	-	3	55	1.003
	11	134	5	22	19	27	5	65	28	14	92	621	54	132	41	86	-	3	65	1.413
	12	65	8	3	7	32	-	13	6	2	32	66	147	86	8	60	-	9	8	552
	13	230	26	27	12	43	14	57	19	5	77	120	86	597	87	211	5	51	46	1.713
	14	85	6	5	2	10	4	8	4	2	16	40	19	92	108	85	2	13	15	516
	15	209	21	47	17	42	4	49	29	10	72	91	55	174	78	674	12	27	39	1.650
	16	14	1	-	-	-	-	3	-	-	3	1	1	6	1	6	10	-	-	46
	17	40	2	2	7	11	3	3	2	-	5	18	6	40	5	16	-	28	4	192
	18	20	2	11	6	24	3	21	3	2	21	37	7	26	8	19	-	10	138	358
Insgesamt	1.851	172	301	222	697	135	660	202	93	782	1.536	511	1.577	462	1.676	46	181	500	11.604	

2.25 Umzüge der Ausländer in den Stadtbezirken im Jahre 2001



aus	in	Stadtbezirk																		Insgesamt
		1	2	3	4	5	6	7	8	9	10	11	12	13	14	15	16	17	18	
Stadt- bezirk	1	97	4	5	5	2	-	10	3	1	23	32	4	16	6	30	-	2	7	247
	2	7	2	1	-	-	-	1	-	-	1	-	-	-	1	1	-	-	-	14
	3	3	1	3	2	-	4	3	2	-	-	10	-	2	1	2	-	-	-	33
	4	7	-	-	8	2	1	5	-	-	14	8	-	4	1	4	-	-	2	56
	5	7	-	3	6	57	1	9	3	-	11	13	1	4	2	9	-	-	10	136
	6	1	-	-	-	1	-	1	-	-	-	2	-	-	-	-	-	-	-	5
	7	3	-	5	7	4	-	31	3	-	2	28	2	4	2	4	-	-	-	95
	8	9	-	2	-	18	-	9	1	4	4	10	3	6	2	8	-	1	-	77
	9	1	-	-	-	-	-	-	-	4	-	-	-	-	1	-	1	-	-	7
	10	16	3	1	3	14	-	3	2	2	76	71	6	21	14	27	-	2	5	266
	11	24	3	1	5	9	-	5	8	10	43	272	7	21	13	10	-	-	12	443
	12	6	1	-	2	6	-	1	-	-	6	18	39	7	-	8	-	-	1	95
	13	29	2	1	1	3	-	9	-	-	15	21	8	64	9	22	-	1	7	192
	14	15	-	2	-	-	-	3	-	1	3	6	1	8	19	16	-	2	1	77
	15	32	1	1	1	10	1	8	6	-	7	30	7	18	25	84	2	1	5	239
	16	-	-	-	-	-	-	-	-	-	-	-	-	-	-	1	-	-	-	1
	17	6	-	-	-	2	-	2	-	-	2	1	-	5	1	1	-	1	-	21
	18	2	-	2	1	8	-	9	-	-	6	8	-	6	5	-	-	1	15	63
Insgesamt	265	17	27	41	136	7	109	28	22	213	530	78	186	102	227	3	11	65	2.067	

Quelle: Bevölkerungsfortschreibung der Stadt Regensburg

2.24 Umzüge in den Stadtbezirken im Jahre 2000



in aus	Stadtbezirk																		Insgesamt
	1	2	3	4	5	6	7	8	9	10	11	12	13	14	15	16	17	18	
Stadt- 1	714	59	46	18	25	4	67	22	9	98	115	60	122	30	264	5	16	32	1.706
bezirk 2	47	32	14	2	7	-	5	1	-	7	6	5	23	1	31	4	-	1	186
3	52	9	78	4	25	4	24	9	9	13	17	5	24	3	47	1	3	6	333
4	23	-	7	39	43	7	13	13	3	16	14	5	6	1	23	3	-	11	227
5	26	10	14	28	228	16	65	9	17	32	54	15	39	6	43	4	1	15	622
6	5	-	1	-	6	51	9	2	1	7	14	-	1	4	7	-	-	3	111
7	42	14	10	21	66	8	205	30	25	39	51	15	42	19	69	4	6	16	682
8	25	1	9	19	28	1	41	36	10	21	21	14	19	3	33	-	1	4	286
9	7	-	4	-	7	-	6	3	29	3	3	-	12	-	7	-	-	3	84
10	100	16	26	44	52	3	49	20	1	327	125	35	85	54	71	1	5	61	1.075
11	135	14	17	36	46	7	60	11	23	110	479	61	198	41	129	5	13	92	1.477
12	75	7	16	6	23	5	23	15	5	53	70	156	78	20	50	2	5	44	653
13	207	14	34	15	38	13	66	8	16	43	86	69	660	123	218	3	47	43	1.703
14	64	3	7	5	15	2	22	7	1	27	37	21	106	112	101	-	17	14	561
15	214	23	32	17	61	20	55	16	4	77	86	41	161	57	790	2	25	33	1.714
16	1	7	-	-	-	-	3	1	-	-	1	-	3	2	6	2	1	2	29
17	30	1	8	1	4	3	4	1	4	12	18	8	29	8	25	2	58	11	227
18	27	2	13	-	20	17	12	4	1	6	32	12	34	12	31	2	4	138	367
Insgesamt	1.794	212	336	255	694	161	729	208	158	891	1.229	522	1.642	496	1.945	40	202	529	12.043

2.25 Umzüge der Ausländer in den Stadtbezirken im Jahre 2000



in aus	Stadtbezirk																		Insgesamt
	1	2	3	4	5	6	7	8	9	10	11	12	13	14	15	16	17	18	
Stadt- 1	102	5	2	-	9	-	7	9	2	21	35	8	14	7	37	1	2	1	262
bezirk 2	13	2	4	-	-	-	1	-	-	-	-	-	3	-	6	-	-	-	29
3	11	-	23	1	6	-	2	-	2	4	8	-	3	1	8	-	-	-	69
4	7	-	4	3	12	-	2	2	-	7	-	1	-	-	1	-	-	2	41
5	4	-	1	5	47	-	5	-	-	7	13	-	3	1	8	-	-	2	96
6	-	-	-	-	-	-	-	-	-	1	-	-	-	-	1	-	-	-	2
7	7	2	2	2	10	-	34	1	1	7	13	3	4	7	7	-	1	3	104
8	7	-	-	12	10	-	13	7	-	6	12	2	5	2	8	-	-	-	84
9	1	-	2	-	4	-	-	-	2	-	-	-	2	-	-	-	-	1	12
10	15	-	1	3	10	-	7	2	-	125	41	6	16	19	15	-	1	6	267
11	15	-	2	6	12	3	16	3	8	40	125	4	43	16	39	1	2	16	351
12	13	-	2	4	5	-	1	8	-	13	13	26	12	1	2	-	-	6	106
13	7	1	1	1	7	-	13	-	-	3	15	17	67	23	16	2	3	9	185
14	6	1	1	1	1	-	7	1	-	2	6	1	20	22	6	-	1	1	77
15	19	1	2	-	9	1	9	2	-	21	22	8	19	7	89	-	2	3	214
16	-	-	-	-	-	-	-	-	-	-	-	-	-	-	-	-	-	-	-
17	2	-	-	-	-	-	-	-	4	-	-	-	2	2	3	-	9	-	22
18	1	-	6	-	8	1	-	-	-	1	7	-	7	8	4	-	-	13	56
Insgesamt	230	12	53	38	150	5	117	35	19	258	310	76	220	116	250	4	21	63	1.977

Quelle: Bevölkerungsfortschreibung der Stadt Regensburg

2.26 Einbürgerungen



	Zahl				
	1997	1998	1999	2000	2001
Einbürgerungen insgesamt	603	498	382	366	286
davon Ermessenseinbürgerungen	58	72	98	148	122
Anspruchseinbürgerungen	545	426	284	218	164
davon männlich	287	229	185	207	133
weiblich	316	269	197	159	153
davon im Alter von					
unter 6 Jahren	31	15	30	67	30
6 bis unter 15 Jahren	86	66	47	54	36
15 bis unter 21 Jahren	79	58	53	15	23
21 bis unter 45 Jahren	262	225	186	187	163
45 bis unter 65 Jahren	110	104	56	43	32
65 und mehr Jahren	35	30	10	-	2

Quelle: Staatsangehörigkeitsstatistik der Stadt Regensburg

2.27 Asylwesen



	Zahl				
	1997	1998	1999	2000	2001
Asylbewerber insgesamt	910	794	708	580	699
dar. in Sammelunterkünften untergebracht	835	731	680	554	680
rechtskräftig anerkannt als Asylberechtigte	10	5	7	8	10
abgelehnte Asylanträge	245	241	174	379	157
Anträge zurückgenommen und freiwillig ausgereist	8	34	32	8	11
untergetauchte Asylbewerber	141	173	123	138	65

Quelle: Einwohneramt der Stadt Regensburg

3

Bau- und Wohnungswesen

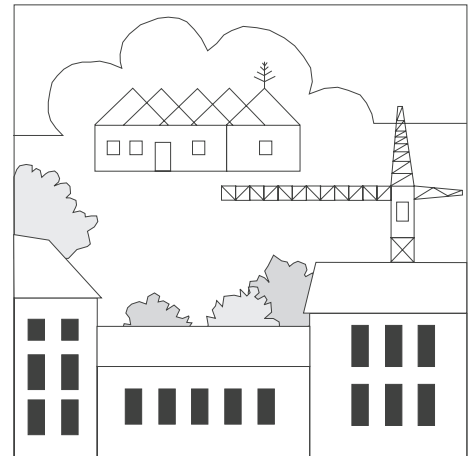

Tabellen-Nr. 3.1 bis 3.6

Bautätigkeitsstatistik Hochbaustatistik

Die Hochbaustatistik erstreckt sich auf genehmigungs- oder zustimmungsbedürftige, sowie kenntnisgabe- oder anzeigepflichtige oder einem Genehmigungsverfahren unterliegende Baumaßnahmen, bei denen Wohnraum oder sonstiger Nutzraum geschaffen oder verändert wird. Erhebungseinheit ist das Gebäude bzw. die Baumaßnahme.

Im Nichtwohnbau werden Bagatellbauten – mit Ausnahme von Gebäuden mit Wohnraum – bis zu einem Volumen von 350 m³ Rauminhalt oder 18.000 € veranschlagte Kosten des Bauwerkes nicht erfasst. Unter Errichtung neuer Gebäude werden Neu- und Wiederaufbauten verstanden. Als Wiederaufbau gilt der Aufbau zerstörter oder abgerissener Gebäude ab Oberkante des noch vorhandenen Kellergeschosses. Baumaßnahmen an bestehenden Gebäuden sind bauliche Veränderungen an bestehenden Gebäuden durch Umbau-, Ausbau-, Erweiterungs- oder Wiederherstellungsmaßnahmen.

Baukosten

Als Baukosten werden die zum Zeitpunkt der Baugenehmigung veranschlagten Kosten der Baukonstruktion (einschließlich Erdarbeiten), die Kosten der Installation, deren betriebstechnischen Anlagen und die Kosten für betriebliche Einbauten sowie für besondere Bauausführungen erfasst. Die Baukosten enthalten auch die Umsatzsteuer.

Bauüberhang

Genehmigte Bauvorhaben, die am Ende eines Kalenderjahres noch nicht fertiggestellt sind.

Gebäude

Nach der Systematik der Bauwerke selbständig benutzbare, überdachte Bauwerke, die auf Dauer errichtet sind und von Menschen betreten werden können. Sie dienen dem Schutz von Menschen, Tieren und Sachen. Auf die Umschließung durch Wände kommt es dabei nicht an. Gebäude in diesem Sinne sind auch selbständig benutzbare, unterirdische Bauwerke.

Keine Gebäude in diesem Sinne sind Unterkünfte, die nur für begrenzte Dauer errichtet oder von geringem Wohnwert sind (z. B. Gartenlauben, Baracken, Behelfsheime usw.). Keine Gebäude sind ferner behelfsmäßige Nichtwohnbauten und freistehende selbständige Konstruktionen.

Nichtwohngebäude

Nichtwohngebäude sind Gebäude, die überwiegend für Nichtwohnzwecke (gemessen an der Gesamtnutzfläche) bestimmt sind. Hierzu zählen beispielsweise gewerbliche Betriebsgebäude und Bürogebäude.

Nutzfläche

Als Nutzfläche gilt nach der DIN 277 derjenige Teil der Netto-Grundfläche (ohne Wohnfläche), welcher der Zweckbestimmung und Nutzung des Bauwerks dient. Nicht zur Nutz-

fläche gehören die Konstruktions-, Funktions- und Verkehrsflächen (Wände, Säulen, Müllschächte, Rauchabzüge, Flure, Treppenträume, Rampen etc.).

Reinzugang

Der Reinzugang von Wohnungen und Wohngebäuden ergibt sich rechnerisch aus dem Rohzugang, vermindert um den Abgang.

Rauminhalt/Umbauter Raum

Der Rauminhalt von Bauwerken, auch "Umbauter Raum" genannt, ist entsprechend der DIN 277 das von den äußeren Begrenzungsflächen eines Gebäudes eingeschlossene Volumen; d. h. das Produkt aus der überbauten Fläche und der anzusetzenden Höhe.

Wohnfläche

Zur Wohnfläche gehören Flächen von Wohn- und Schlafräumen, Küchen und Nebenräumen (Dielen, Abstellräume, Bäder und dgl. mit einer lichten Höhe von mindestens 2 m). Raumteile mit einer lichten Höhe von 1 bis 2 m werden nur mit halber Fläche, unter 1 m gar nicht angerechnet. Balkone und Loggien werden mit einer Teilfläche berücksichtigt. Nicht gezählt werden die Flächen der Zubehörräume (Keller, Waschküchen, Dachböden etc.), der Wirtschaftsräume sowie der Geschäftsräume und der zur gemeinsamen Nutzung verfügbaren Räume (Ausnahme: Wohnheime).

Wohngebäude

Wohngebäude sind Gebäude, die mindestens zur Hälfte (gemessen an der Gesamtnutzfläche) Wohnzwecken dienen. Hierzu zählen auch Ferien-, Sommer- und Wochenendhäuser mit einer Wohnfläche von 50 m² und mehr.

Wohnheime

Wohnheime sind Wohngebäude, in denen bestimmte Personengruppen gemeinschaftlich wohnen. Primär dienen sie dem Wohnen, können sowohl Wohnungen als auch Wohneinheiten enthalten und besitzen Gemeinschaftseinrichtungen (Gemeinschaftsverpflegung, Gemeinschaftsräume).

Wohnräume

Wohnräume sind Wohn- und Schlafräume mit 6 und mehr m² Wohnfläche sowie Küchen (ohne Rücksicht auf die Größe). Nicht dazu gehören Bäder, Toiletten, Flure, Abstellräume, Zubehörräume und Räume unter 6 m².

Wohnungen

Wohnungen sind Wohneinheiten, die mit Küche oder Kochnische ausgestattet sind. Eine Wohnung besteht aus einem oder mehreren Räumen, die die Führung eines Haushalts ermöglichen, darunter stets eine Küche oder ein Raum mit fest installierter Kochgelegenheit.

3.1 Gebäude-, Wohnungs- und Wohnraumbestand¹⁾



Jahr	Wohngebäude ²⁾	Wohnungen in Wohn- und Nichtwohngebäuden							Wohnräume insgesamt
		insgesamt	davon mit ... Wohnräumen einschließlich Küchen						
			1 oder 2	3	4	5	6	7 o. mehr	
1950	7.857	25.769
1961 ³⁾	10.462	37.244
1962	10.961	39.157	135.347
1963	11.182	40.078	141.678
1964	11.376	40.994	145.470
1965	11.608	41.987	150.215
1966	11.747	43.163	8.630	13.924	11.995	7.352		1.262	154.928
1967	11.962	44.519	8.912	14.182	12.466	7.666		1.293	159.811
1968 ⁴⁾	11.689	42.274	5.976	13.556	13.117	5.861	3.764		159.211
1969	12.043	44.318	6.235	13.850	13.966	6.320	2.203	1.744	167.391
1970	12.157	45.368	6.458	14.137	14.275	6.475	2.236	1.787	171.065
1971	12.435	46.811	6.888	14.436	14.570	6.696	2.354	1.867	176.034
1972	12.713	48.079	7.151	14.724	14.953	6.893	2.439	1.919	180.622
1973	12.950	50.262	7.931	15.067	15.501	7.203	2.586	1.974	187.714
1974	13.152	51.342	8.252	15.279	15.785	7.367	2.640	2.019	191.435
1975	13.288	52.495	8.807	15.400	16.009	7.506	2.720	2.053	194.766
1976	13.373	52.801	8.892	15.448	16.084	7.542	2.764	2.071	195.897
1977	14.188	54.451	9.071	15.726	16.465		13.189		203.465
1978	14.448	54.969	9.113	15.820	16.559	7.982	3.153	2.342	205.936
1979	14.701	55.583	9.217	15.903	16.691	8.093	3.271	2.408	208.819
1980	14.911	56.173	9.291	15.996	16.868	8.202	3.350	2.466	211.352
1981	15.083	56.687	9.385	16.034	17.040	8.304	3.424	2.500	213.524
1982	15.281	57.489	9.597	16.198	17.220	8.402	3.525	2.547	216.508
1983	15.410	58.417	10.120	16.325	17.373	8.454	3.575	2.570	218.896
1984	15.614	59.768	10.746	16.690	17.535	8.536	3.648	2.613	222.644
1985	15.770	60.670	11.194	16.873	17.652	8.606	3.695	2.650	225.115
1986	15.899	61.321	11.401	17.014	17.824	8.667	3.746	2.669	227.289
1987 ⁵⁾	15.787	61.111	11.305	15.735	17.797	9.255	3.838	3.181	229.277
1987	15.875	61.274	11.322	15.759	17.812	9.296	3.874	3.211	230.081
1988	16.003	61.810	11.398	15.943	17.958	9.343	3.929	3.239	232.114
1989	16.164	62.498	11.507	16.185	18.096	9.438	3.993	3.279	234.730
1990	16.324	63.291	11.772	16.399	18.249	9.526	4.035	3.310	237.290
1991	16.492	64.286	12.090	16.737	18.458	9.609	4.052	3.340	240.298
1992	16.775	66.063	12.725	17.238	18.827	9.770	4.111	3.392	245.652
1993	17.106	67.867	13.362	17.823	19.144	9.861	4.211	3.466	251.165
1994	17.453	69.375	13.856	18.283	19.397	9.999	4.295	3.545	256.045
1995	17.680	70.944	14.684	18.697	19.587	10.064	4.323	3.589	259.969
1996	17.793	71.647	14.795	19.013	19.749	10.107	4.364	3.619	262.482
1997	17.974	72.250	14.872	19.142	19.975	10.164	4.440	3.657	264.913
1998	18.152	73.078	15.049	19.409	20.217	10.228	4.477	3.698	267.854
1999	18.351	73.722	15.106	19.600	20.383	10.332	4.560	3.741	270.581
2000	18.625	74.446	15.141	19.757	20.577	10.463	4.688	3.820	274.016
2001	18.787	74.990	15.166	19.919	20.735	10.559	4.745	3.866	276.381

¹⁾ zum jeweiligen Gebietsstand

²⁾ reine Wohngebäude

³⁾ am 06.06. (Gebäude- und Wohnungszählung)

⁴⁾ am 24.10. (Gebäude- und Wohnungszählung)

⁵⁾ am 25.05. (Gebäude- und Wohnungszählung)

Quelle: Bayerisches Landesamt für Statistik und Datenverarbeitung; Bautätigkeitsstatistik der Stadt Regensburg - eigene Berechnungen

3.2 Erteilte Baugenehmigungen für Wohngebäude, Nichtwohngebäude und für Baumaßnahmen an bestehenden Gebäuden



Jahr	Wohngebäude				Nichtwohngebäude				Bestehende Gebäude			Wohnungen insgesamt
	Ge-bäude	Woh-nungen	Raum-inhalt in 1000 m ³	Ver-anschl. Bau-kosten in € je m ³	Ge-bäude	Woh-nungen	Raum-inhalt in 1000 m ³	Ver-anschl. Bau-kosten in € je m ³	Wohn- und Nicht-wohn-gebäude	Woh-nungen	Ver-anschl. Bau-kosten in 1000 €	
1977	210	400	240	.	57	5	454	.	.	33	.	438
1978	247	592	306	.	51	22	406	.	.	49	.	663
1979	281	739	395	127	49	10	401	72	25	2	.	751
1980	225	416	269	127	40	6	413	109	59	34	3.259	456
1981	221	618	313	134	52	6	268	87	84	60	.	684
1982	158	997	329	156	54	10	436	85	54	29	5.743	1.036
1983	178	987	330	163	50	5	309	93	73	96	8.452	1.088
1984	232	1.580	509	162	79	41	2.710	67	81	107	17.721	1.728
1985	197	758	282	172	86	22	683	95	62	188	27.363	968
1986	152	444	213	173	70	17	652	121	59	21	9.803	482
1987	156	559	250	169	63	9	781	158	67	59	20.451	627
1988	143	302	181	183	65	32	1.401	78	61	38	25.691	372
1989	183	713	283	177	85	36	960	105	80	51	11.828	800
1990	256	1.233	444	183	80	17	734	132	140	180	33.592	1.430
1991	353	1.644	582	199	77	19	736	167	138	234	33.635	1.897
1992	380	1.774	601	216	86	72	993	161	150	171	37.549	2.017
1993	361	1.519	571	221	74	9	520	154	150	216	32.036	1.744
1994	256	1.398	470	223	89	16	1.106	157	145	168	39.375	1.582
1995	185	921	336	240	57	10	898	147	129	142	61.436	1.073
1996	152	388	202	223	42	1	1.070	103	111	26	26.335	415
1997	248	848	335	238	87	33	915	136	151	106	92.975	987
1998	291	819	370	214	86	2	576	134	154	44	48.074	865
1999	298	760	404	232	84	2	929	136	118	98	37.743	860
2000	187	792	344	217	72	6	859	139	126	89	70.100	887
2001	249	710	351	223	84	18	775	162	135	76	85.789	804

Quelle: Bayerisches Landesamt für Statistik und Datenverarbeitung; ab 1995 Bautätigkeitsstatistik der Stadt Regensburg

3.3 Zu- und Abgang sowie Bestand an Wohngebäuden, Wohnungen und Wohnräumen



Jahr	Wohn- gebäude	Wohnungen in Wohn- und Nichtwohngebäuden ¹⁾							Wohn- räume
		insgesamt	davon mit ... Wohnräumen einschließlich Küchen						
			1 oder 2	3	4	5	6	7 o. mehr	
Zugang (Baufertigstellungen)									
1997	205	672	88	154	239	71	77	43	2.688
1998	205	928	201	298	265	82	40	42	3.280
1999	224	705	75	203	174	114	86	53	2.981
2000	292	777	52	171	199	138	129	88	3.644
2001	180	600	58	165	168	100	60	49	2.510
Abgang (Abbruch und Umbau)									
1997	23	69	11	25	13	14	1	5	257
1998	17	39	8	10	6	8	4	3	166
1999	25	61	18	12	8	10	3	10	254
2000	18	53	17	14	5	7	1	9	209
2001	18	56	33	3	10	4	3	3	145
Reinzugang									
1997	182	603	77	129	226	57	76	38	2.431
1998	188	889	193	288	259	74	36	39	3.114
1999	199	644	57	191	166	104	83	43	2.727
2000	274	724	35	157	194	131	128	79	3.435
2001	162	544	25	162	158	96	57	46	2.365
Bestand am Jahresende ²⁾									
1997	17.974	72.250	14.872	19.142	19.975	10.164	4.440	3.657	264.913
1998	18.152	73.078	15.049	19.409	20.217	10.228	4.477	3.698	267.854
1999	18.351	73.722	15.106	19.600	20.383	10.332	4.560	3.741	270.581
2000	18.625	74.446	15.141	19.757	20.577	10.463	4.688	3.820	274.016
2001	18.787	74.990	15.166	19.919	20.735	10.559	4.745	3.866	276.381

¹⁾ inklusive Baumaßnahmen an bestehenden Gebäuden

²⁾ zum jeweiligen Gebietsstand

Quelle: Bautätigkeitsstatistik der Stadt Regensburg

3.4 Fertiggestellte Wohngebäude nach Bauherren



Jahr	insgesamt	Gebietskörperschaften ¹⁾ und Organisationen	Unternehmen			Private Haushalte
			insgesamt	davon		
				Wohnungsunternehmen	Sonstige Unternehmen	
Wohngebäude						
1997	205	6	94	86	8	105
1998	205	2	125	122	3	78
1999	226	7	141	131	10	78
2000	289	-	173	138	35	116
2001	180	9	116	102	14	55
Wohnungen						
1997	580	48	325	306	19	207
1998	842	2	733	720	13	107
1999	633	36	477	462	15	120
2000	747	-	571	526	45	176
2001	495	9	363	348	15	123
Wohnfläche (in 100 m ²)						
1997	474	31	234	216	18	209
1998	620	2	482	473	9	136
1999	537	26	371	354	17	141
2000	654	-	460	412	48	194
2001	416	10	282	266	16	124
Umbauter Raum (in 1000 m ³)						
1997	263	15	121	111	11	127
1998	310	1	226	220	6	83
1999	285	26	177	167	9	82
2000	357	-	236	204	32	121
2001	239	8	156	145	11	75
Veranschlagte Baukosten (in 1000 €)						
1997	59.654	3.357	27.375	24.625	2.750	28.922
1998	72.847	294	53.814	52.546	1.269	18.739
1999	62.311	5.986	37.686	35.026	2.660	18.640
2000	77.212	-	50.443	43.223	7.220	26.769
2001	51.885	1.968	34.141	31.432	2.709	15.775

¹⁾ Öffentliche Bauherren

Quelle: Bautätigkeitsstatistik der Stadt Regensburg

3.5 Baufertigstellungen im Wohn- und Nichtwohnbau nach Gebäudearten



Jahr	Wohnbau				Baumaßnahmen an best. Wohngebäuden	Nichtwohnbau						Baumaßnahmen an best. Nichtwohngebäuden
	Insges.	Ein-	Zwei-	Mehr- ¹⁾		Insges.	Anstaltsgebäude	Bürogebäude	Landw.	Gewerbl.	Sonst. Nichtw.-gebäude	
		Familienhäuser							Betriebsgebäude			
Gebäude												
1997	205	136	16	53	82	58	3	3	2	45	5	38
1998	205	109	12	84	67	72	-	6	8	47	11	32
1999	226	165	10	51	93	59	2	13	1	36	7	31
2000	289	221	9	59	87	69	1	10	1	49	8	28
2001	180	123	11	46	85	58	-	13	1	36	8	33
Wohnungen												
1997	580	136	32	412	99	3	-	3	-	-	-	-10
1998	842	109	24	709	52	26	-	5	3	17	1	8
1999	633	165	20	448	57	8	-	6	-	2	-	7
2000	747	221	18	508	26	3	-	1	-	2	-	1
2001	495	123	22	350	115	1	-	-	-	-	1	-11
Wohnfläche (in 100 m ²)												
1997	474	172	36	266	74	2	-	2	-	-	-	-17
1998	620	149	25	445	61	16	-	3	2	9	1	-2
1999	537	217	21	299	73	4	-	3	-	1	-	-2
2000	654	290	17	347	87	5	-	2	-	3	-	-0
2001	416	163	20	234	98	1	-	-	-	-	1	-18
Nutzfläche (in 100 m ²)												
1997	15	2	1	12	-16	1.167	86	31	6	1.018	26	138
1998	37	7	4	27	-20	923	-	159	26	682	56	56
1999	31	9	0	22	-18	904	25	249	0	419	211	63
2000	63	19	0	43	-22	740	44	111	2	485	99	125
2001	26	3	2	22	-30	1.699	-	450	2	1.205	42	272
Umbauter Raum (in 1000 m ³)												
1997	263	109	24	130	.	1.252	64	18	3	1.154	13	.
1998	310	89	14	207	.	585	-	101	19	428	37	.
1999	285	119	12	154	.	665	10	166	-	304	185	.
2000	357	172	11	175	.	453	39	65	1	298	49	.
2001	239	101	12	126	.	1.093	-	237	2	820	35	.
Veranschlagte Baukosten (in 1000 €)												
1997	59.654	23.707	5.445	30.502	30.723	132.118	29.716	4.677	65	94.527	3.132	18.006
1998	72.847	19.291	3.324	50.232	20.085	80.686	-	24.259	1.199	44.730	10.497	20.298
1999	62.311	25.706	2.761	33.844	23.724	85.426	3.170	23.057	1	33.803	25.396	17.379
2000	77.212	37.887	2.379	36.946	21.981	68.917	23.519	8.550	61	28.107	8.679	15.224
2001	51.885	22.078	2.669	27.137	21.679	150.699	-	66.379	95	79.209	5.016	66.013

¹⁾ einschließlich Wohnheime

Quelle: Bautätigkeitsstatistik der Stadt Regensburg

3.6 Bauüberhang im Wohn- und Nichtwohnbau



Jahr	Errichtung neuer Gebäude							
	unter Dach (rohbaufertig)		noch nicht unter Dach		noch nicht begonnen		Bauüberhang insgesamt ¹⁾	
	Gebäude	Wohnungen	Gebäude	Wohnungen	Gebäude	Wohnungen	Gebäude	Wohnungen
1968	195	809	39	279	81	443	315	1.531
1969	120	903	83	282	107	553	310	1.738
1970	258	1.125	101	515	151	568	510	2.208
1971	279	1.252	70	625	64	286	413	2.163
1972	294	1.977	50	396	78	669	422	3.042
1973	265	1.748	27	201	53	516	345	2.465
1974	148	1.034	45	109	60	491	253	1.634
1975	96	322	49	76	59	456	204	854
1976	122	827	56	78	30	240	208	1.145
1977	154	332	97	149	29	227	280	708
1978	155	346	60	220	44	232	259	798
1979	189	381	76	123	114	473	422	1.005
1980	222	467	78	158	64	68	427	731
1981	243	379	51	209	86	186	459	831
1982	198	376	32	220	75	360	371	1.001
1983	163	688	67	358	91	148	402	1.285
1984	144	343	50	562	114	528	390	1.541
1985	162	720	33	120	144	576	339	1.416
1986	117	386	55	207	152	591	400	1.257
1987	149	492	49	222	124	570	401	1.393
1988	155	512	61	140	91	252	391	1.001
1989	145	457	79	353	84	147	401	1.048
1990	161	468	96	598	114	259	523	1.540
1991	237	769	151	473	137	839	715	2.373
1992	335	1.097	98	589	164	524	793	2.451
1993	303	904	148	869	128	240	784	2.276
1994	274	1.364	43	156	140	469	644	2.213
1995	170	551	48	176	133	682	552	1.646
1996	176	344	44	239	129	527	536	1.254
1997	151	673	67	197	136	393	552	1.416
1998	191	630	26	108	217	477	666	1.345
1999	221	762	39	152	248	321	718	1.380
2000	195	589	55	244	141	218	598	1.254
2001	179	653	58	146	227	340	672	1.270

¹⁾ ab 1979 einschließlich Baumaßnahmen an bestehenden Gebäuden

Quelle: Bayerisches Landesamt für Statistik und Datenverarbeitung

4

Wirtschaft und Arbeitsmarkt

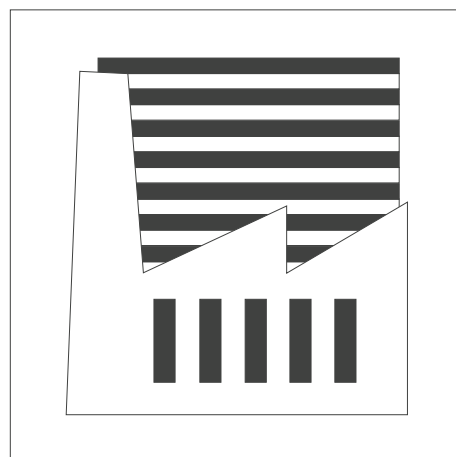

Tabellen-Nr. 4.1 bis 4.18

Arbeiterstunden (Verarbeitendes Gewerbe)

Die Summe aller geleisteten Stunden der Arbeiter und der gewerblichen Auszubildenden unter der Einbeziehung von Überstunden, Sonn- und Feiertagsstunden und dgl.. Unberücksichtigt bleiben ausgefallene oder versäumte Arbeiterstunden, auch wenn sie bezahlt werden.

Beschäftigte (Verarbeitendes Gewerbe)

Alle im Betrieb tätigen Personen, wie tätige Inhaber und Mitinhaber, alle in einem arbeitsrechtlichen Verhältnis stehenden Personen, ferner unbezahlt mithelfende Familienangehörige soweit sie mindestens ein Drittel der üblichen Arbeitszeit tätig sind.

Betriebe (Verarbeitendes Gewerbe)

Örtlich getrennte Niederlassungen von Unternehmen. Hierzu zählen örtlich getrennte Produktions-, Verwaltungs- und Hilfsbetriebe (z. B. Montage, Reparaturen) und mit dem Betrieb örtlich verbunden oder in dessen Nähe liegende Verwaltungs- und Hilfsbetriebsteile.

Bruttoinlandsprodukt (BIP)

Das BIP misst die gesamte Produktion von Waren und Dienstleistungen im Inland nach Abzug der (in diese Produktion einfließenden) Vorleistungen und stellt demzufolge einen gesamtwirtschaftlichen Produktionsindikator dar, der die in einer bestimmten Periode erbrachte wirtschaftliche Gesamtleistung zum Ausdruck bringt. Die Bewertung erfolgt zu Marktpreisen, so dass im BIP Produktions- und Importabgaben enthalten und Subventionen nicht enthalten sind.

Bruttolohn-, Bruttogehaltsumme (Verarbeitendes Gewerbe)

Die Bruttobezüge der Arbeiter (einschließlich der gewerblichen Auszubildenden) und Angestellten (einschließlich der leitenden Angestellten, kfm. und technischen Auszubildenden). Enthalten sind alle Arten von Zuschlägen (z. B. Akkord- oder Schichtarbeit), Vergütungen und Gratifikationen. Nicht enthalten sind die Pflichtbeiträge des Arbeitgebers zur Sozialversicherung, sowie andere Aufwendungen, die kein Arbeitseinkommen darstellen (z. B. Kantinenzuschuss).

Bruttowertschöpfung (BWS)

Die BWS ergibt sich als Differenz aus den Produktionswerten und den Vorleistungen in den einzelnen Wirtschaftsbereichen; sie umfasst – wie das Bruttoinlandsprodukt – also jeweils nur den im Produktionsprozess geschaffenen Mehrwert. Die BWS ist bewertet zu Herstellungspreisen. Damit sind in der BWS zwar die empfangenen Gütersubventionen berücksichtigt, nicht jedoch die auf die Güter zu zahlenden Steuern (Gütersteuern als Teil der Produktionsabgaben).

Sozialversicherungspflichtig Beschäftigte

Sozialversicherungspflichtig beschäftigte Arbeitnehmer sind alle Arbeiter und Angestellten einschließlich der Auszubildenden, die kranken-, renten-, pflegeversicherungspflichtig und/oder beitragspflichtig nach dem Recht der Arbeitsförderung sind

oder für die von den Arbeitgebern Beitragsanteile nach dem Recht der Arbeitsförderung entrichtet werden müssen.

Wehr- und Zivildienstleistende gelten nur dann als sozialversicherungspflichtig Beschäftigte, wenn sie ihren Dienst aus einem weiterhin bestehenden Beschäftigungsverhältnis angetreten haben und nur wegen der Ableistung des Zivil- oder Wehrdienstes kein Entgelt erhalten.

Nicht zum Kreis der sozialversicherungspflichtig Beschäftigten zählen der weitaus überwiegende Teil der Selbständigen, die mithelfenden Familienangehörigen sowie die Beamten.

Ab dem Stichtag 01.04.1999 sind die gesetzlichen Regelungen zur Sozialversicherungspflicht geringfügiger Beschäftigungsverhältnisse grundlegend geändert worden. Nach der maßgebenden Regelung des § 8 SGB IV wird nach wie vor zwischen **geringfügig kurzfristigen Beschäftigungen** (als kurzfristig gilt eine Beschäftigung immer dann, wenn sie nach ihrer Eigenart oder im voraus vertraglich auf höchstens 2 Monate oder 50 Arbeitstage begrenzt ist) auf der einen und **geringfügig entlohnten Tätigkeiten** (als "geringfügig entlohnt" ist eine Tätigkeit dann zu klassifizieren, wenn die regelmäßige wöchentliche Arbeitszeit weniger als 15 Stunden beträgt und bestimmte Einkommensgrößen nicht überschritten werden) auf der anderen Seite unterschieden.

Mit der gesetzlichen Neuregelung sind Arbeitgeber verpflichtet, auch für Personen, die ausschließlich eine **geringfügig entlohnte Tätigkeit** ausüben, pauschalierte Beiträge zur Kranken- und Rentenversicherung zu entrichten.

Ausschließlich geringfügig entlohnte Personen, die nur wegen der gesetzlichen Neuregelung in den Kreis der sozialversicherungspflichtig Beschäftigten gelangt sind, sind in den Tabellen zu den sozialversicherungspflichtig Beschäftigten bis auf weiteres noch nicht enthalten. Personen, die als einzige Tätigkeit eine **geringfügig kurzfristige Beschäftigung** im Sinne des § 8 Abs. 1 SGB IV ausüben, bleiben auch nach der neuen Rechtslage frei von der Versicherungspflicht und gehören damit auch nicht zum Kreis der sozialversicherungspflichtig Beschäftigten.

Umsatz (Verarbeitendes Gewerbe)

Alle in Rechnung gestellten Lieferungen und Leistungen (einschließlich Reparaturen, Lohnarbeiten, Montagen und Lohnveredelungsarbeiten) ohne Rücksicht auf den Zeitpunkt der Lieferung. Angegeben sind die Rechnungsendbeträge (Fakturenwerte), ohne die in Rechnung gestellte Mehrwertsteuer, jedoch einschließlich der darin enthaltenen Verbrauchsteuern sowie der Kosten für Fracht, Verpackung, Porto usw. auch wenn diese gesondert berechnet werden.

Verarbeitendes Gewerbe

Das Verarbeitende Gewerbe einschließlich Bergbau und Gewinnung von Steinen und Erden erfasst alle Produktionsbetriebe der Industrie und des verarbeitenden Handwerks von Unternehmen mit 20 und mehr Beschäftigten. Seit 1995 gilt die neue Klassifikation der Wirtschaftszweige, Ausgabe 1993 (WZ 93), basierend auf der Systematik der Wirtschaftszweige der Europäischen Gemeinschaft (NACE Rev.1). Die Ergebnisse ab 1995 für das gesamte Verarbeitende Gewerbe sind daher mit den Daten vor 1995 nur eingeschränkt vergleichbar.

Wirtschaft

4.1 Sozialversicherungspflichtig beschäftigte Arbeitnehmer¹⁾



	Zahl der Beschäftigten am 30.06.									
	1997		1998		1999 ²⁾		2000		2001	
	ins- gesamt	darunter weiblich	ins- gesamt	darunter weiblich	ins- gesamt	darunter weiblich	ins- gesamt	darunter weiblich	ins- gesamt	darunter weiblich
Beschäftigte insgesamt	82.125	36.241	83.738	36.338	86.876	37.608	89.680	39.294	.	.
davon Arbeiter	36.855	10.429	38.284	10.598	38.633	10.663	39.398	11.278	.	.
darunter Ausländer	3.461	.	3.682	.	3.534	.	3.254	.	.	.
Angestellte	45.270	25.812	45.454	25.740	48.243	26.945	50.282	28.016	.	.
darunter Ausländer	966	.	962	.	1.020	.	1.106	.	.	.
davon in der Wirtschaftsabteilung										
Land- u. Forstwirtschaft, Fischerei	89	.	86	.	57	32	66	37	.	.
Produzierendes Gewerbe	31.882	7.693	32.943	7.925	.	.
davon Bergbau	276	36	228	28	.	.
Verarbeitendes Gewerbe	26.594	.	28.366	.	27.083	6.957	28.318	7.287	.	.
Energie- und Wasserversorgung	943	293	960	215	.	.
Baugewerbe	3.143	.	2.997	.	3.580	407	3.437	395	.	.
Handel, Gastgewerbe und Verkehr	19.211	9.148	19.637	9.535	.	.
davon Handel	11.098	.	9.830	.	12.500	6.707	12.705	6.901	.	.
Gastgewerbe	2.006	1.196	2.235	1.322	.	.
Verkehr u. Nachrichtenübermittlung	4.722	.	4.548	.	4.705	1.245	4.697	1.312	.	.
sonstige Dienstleistungen	35.707	20.733	37.017	21.794	.	.
davon Kredit- und Versicherungsgewerbe	4.179	.	4.148	.	3.567	1.784	3.488	1.755	.	.
Grundstückswesen ³⁾	9.187	4.060	9.742	4.491	.	.
Öffentliche Verwaltung u. ä.	6.650	.	6.697	.	6.318	3.322	6.492	3.445	.	.
Öffentl. und private Dienstleistungen	16.635	11.567	17.295	12.103	.	.
keine Angabe/nicht zuzuordnen	19	2	17	3	.	.
Beschäftigte am Wohnort insgesamt	39.278	18.667	39.523	18.596	41.031	19.168	42.270	19.808	.	.
Pendlersaldo⁴⁾	42.847	17.574	44.215	17.742	45.845	18.440	47.410	19.486	.	.

¹⁾ erfasst sind alle Arbeitnehmer und Auszubildende, die nach dem Arbeitsförderungsgesetz kranken-, rentenversicherungs- oder beitragspflichtig sind. Nicht enthalten sind Selbständige, mithelfende Familienangehörige und Beamte sowie nicht der Versicherungspflicht unterliegende Arbeitnehmer

²⁾ wegen Umstellung auf die neue "Klassifikation der Wirtschaftszweige" (WZ 93) ist ein Vergleich mit den Vorjahren nur bedingt möglich

³⁾ inklusive Vermietungen und Dienstleistungen für Unternehmen

⁴⁾ Beschäftigte am Arbeitsort abzüglich Beschäftigte am Wohnort

Quelle: Bayerisches Landesamt für Statistik und Datenverarbeitung

4.2 Betriebe im Verarbeitenden Gewerbe ¹⁾



Wirtschaftszweig	Betriebe ²⁾				
	1997	1998	1999	2000	2001
Betriebe insgesamt	87	92	90	85	84
dar. Gewinnung v. Steinen u. Erden, sonstiger Bergbau	1	1	1	1	2
Verarbeitendes Gewerbe	85	91	89	84	82
darunter					
Ernährungsgewerbe	15	14	14	13	13
Textilgewerbe	1	-	-	-	-
Bekleidungsgewerbe	3	2	2	2	2
Verlags-, Druckgewerbe, Vervielfältigung	10	11	12	12	12
Chemische Industrie	4	4	4	4	4
Herstellung v. Gummi- u. Kunststoffwaren	1	1	1	1	1
Glasgewerbe, Keramik, Verarb. v. Steinen u. Erden	12	12	10	9	9
Metallerzeugung und -bearbeitung	1	1	1	1	1
Herstellung von Metallerzeugnissen	10	12	9	9	8
Maschinenbau	9	12	11	11	12
Herst. v. Büromaschinen, Dv-Geräten u. -einrichtungen	1	1	1	1	1
Herst. v. Geräten d. Elektrizitätserzeugung, -verteilung u.ä.	6	7	10	10	9
Rundfunk-, Fernseh- u. Nachrichtentechnik	1	1	3	3	3
Medizin-, Mess-, Steuer- u. Regelungstechnik, Optik	5	8	7	4	4
Herstellung von Kraftwagen und Kraftwagenteilen	3	3	2	2	2
Herst. v. Möbeln, Schmuck, Musikinstr., Sportgeräten usw.	3	2	2	2	2

¹⁾ Betriebe von Unternehmen mit 20 und mehr Beschäftigten

²⁾ im Jahresdurchschnitt

Quelle: Bayerisches Landesamt für Statistik und Datenverarbeitung

4.3 Beschäftigte im Verarbeitenden Gewerbe ¹⁾



Wirtschaftszweig	Beschäftigte ²⁾				
	1997	1998	1999	2000	2001
Beschäftigte insgesamt	23.872	26.149	27.601	28.815	30.039
dar. Gewinnung v. Steinen u. Erden, sonstiger Bergbau
Verarbeitendes Gewerbe
darunter					
Ernährungsgewerbe	1.405	1.286	1.294	1.241	1.175
Textilgewerbe	.	-	-	-	-
Bekleidungsgewerbe
Verlags-, Druckgewerbe, Vervielfältigung	939	932	908	884	766
Chemische Industrie	498	309	323	327	327
Herstellung v. Gummi- u. Kunststoffwaren
Glasgewerbe, Keramik, Verarb. v. Steinen u. Erden	586	577	468	433	408
Metallerzeugung und -bearbeitung
Herstellung von Metallerzeugnissen	858	774	727	573	590
Maschinenbau	492	591	577	574	583
Herst. v. Büromaschinen, Dv-Geräten u. -einrichtungen
Herst. v. Geräten d. Elektrizitätserzeugung, -verteilung u.ä.	7.225	7.991	8.764	9.192	9.390
Rundfunk-, Fernseh- u. Nachrichtentechnik
Medizin-, Mess-, Steuer- u. Regelungstechnik, Optik	211	248	200	120	.
Herstellung von Kraftwagen und Kraftwagenteilen
Herst. v. Möbeln, Schmuck, Musikinstr., Sportgeräten usw.	179

¹⁾ Betriebe von Unternehmen mit 20 und mehr Beschäftigten

²⁾ im Jahresdurchschnitt

Quelle: Bayerisches Landesamt für Statistik und Datenverarbeitung

4.4 Bruttolohn- und -gehaltsumme im Verarbeitenden Gewerbe ¹⁾



Wirtschaftszweig	Bruttolohn- und Bruttogehaltsumme in 1000 €				
	1997	1998	1999	2000	2001
Bruttolohn- und Bruttogehaltsumme insgesamt	926.027	1.014.243	1.095.022	1.170.508	1.272.419
dar. Gewinnung v. Steinen u. Erden, sonstiger Bergbau
Verarbeitendes Gewerbe
darunter					
Ernährungsgewerbe	35.807	34.085	33.776	33.636	33.426
Textilgewerbe	.	-	-	-	-
Bekleidungs-gewerbe
Verlags-, Druckgewerbe, Vervielfältigung	29.986	30.238	31.212	31.248	27.471
Chemische Industrie	25.327	12.492	11.133	12.249	12.801
Herstellung v. Gummi- u. Kunststoffwaren
Glasgewerbe, Keramik, Verarb. v. Steinen u. Erden	17.235	17.017	14.829	13.698	13.566
Metallerzeugung und -bearbeitung
Herstellung von Metallerzeugnissen	24.654	23.096	22.181	17.669	18.770
Maschinenbau	13.971	17.588	16.714	18.290	18.274
Herst. v. Büromaschinen, Dv-Geräten u. -einrichtungen
Herst. v. Geräten d. Elektrizitätserzeugung, -verteilung u.ä.	267.485	304.229	358.558	384.211	413.871
Rundfunk-, Fernseh- u. Nachrichtentechnik
Medizin-, Mess-, Steuer- u. Regelungstechnik, Optik	6.316	7.174	6.063	3.827	.
Herstellung von Kraftwagen und Kraftwagenteilen
Herst. v. Möbeln, Schmuck, Musikinstr., Sportgeräten usw.	4.148

¹⁾ Betriebe von Unternehmen mit 20 und mehr Beschäftigten

Quelle: Bayerisches Landesamt für Statistik und Datenverarbeitung

4.5 Gesamtumsatz im Verarbeitenden Gewerbe ¹⁾



Wirtschaftszweig	Gesamtumsatz (ohne MwSt.) in 1000 €				
	1997	1998	1999	2000	2001
Umsatz insgesamt	8.164.698	9.748.445	11.284.367	9.441.076	10.040.917
dar. Gewinnung v. Steinen u. Erden, sonstiger Bergbau
Verarbeitendes Gewerbe
darunter					
Ernährungsgewerbe	381.161	364.630	353.975	374.910	372.986
Textilgewerbe	.	-	-	-	-
Bekleidungs-gewerbe
Verlags-, Druckgewerbe, Vervielfältigung	82.978	89.362	100.207	107.544	104.676
Chemische Industrie	52.585	46.416	45.134	55.296	51.051
Herstellung v. Gummi- u. Kunststoffwaren
Glasgewerbe, Keramik, Verarb. v. Steinen u. Erden	68.568	68.106	62.555	53.011	50.461
Metallerzeugung und -bearbeitung
Herstellung von Metallerzeugnissen	84.900	68.221	64.176	59.283	52.974
Maschinenbau	41.976	59.303	53.904	65.834	63.700
Herst. v. Büromaschinen, Dv-Geräten u. -einrichtungen
Herst. v. Geräten d. Elektrizitätserzeugung, -verteilung u.ä.	1.146.931	1.390.762	1.539.985	1.741.801	1.823.526
Rundfunk-, Fernseh- u. Nachrichtentechnik
Medizin-, Mess-, Steuer- u. Regelungstechnik, Optik	21.783	25.091	15.683	8.525	-
Herstellung von Kraftwagen und Kraftwagenteilen
Herst. v. Möbeln, Schmuck, Musikinstr., Sportgeräten usw.	16.885

¹⁾ Betriebe von Unternehmen mit 20 und mehr Beschäftigten

Quelle: Bayerisches Landesamt für Statistik und Datenverarbeitung

4.6 Auslandsumsatz im Verarbeitenden Gewerbe ¹⁾



Wirtschaftszweig	Auslandsumsatz (ohne MwSt.) in 1000 €				
	1997	1998	1999	2000	2001
Auslandsumsatz insgesamt	4.234.118	5.160.724	6.362.397	4.406.230	5.347.511
dar. Gewinnung v. Steinen u. Erden, sonstiger Bergbau	-	-	-	-	-
Verarbeitendes Gewerbe
darunter					
Ernährungsgewerbe
Textilgewerbe	-	-	-	-	-
Bekleidungs-gewerbe
Verlags-, Druckgewerbe, Vervielfältigung	510	644	957	1.114	898
Chemische Industrie
Herstellung v. Gummi- u. Kunststoffwaren
Glasgewerbe, Keramik, Verarb. v. Steinen u. Erden
Metallerzeugung und -bearbeitung
Herstellung von Metallerzeugnissen
Maschinenbau	16.107	21.236	19.261	29.340	27.381
Herst. v. Büromaschinen, Dv-Geräten u. -einrichtungen	-	-	-	-	-
Herst. v. Geräten d. Elektrizitätserzeugung, -verteilung u.ä.	477.200	587.509	756.745	920.604	1.006.385
Rundfunk-, Fernseh- u. Nachrichtentechnik
Medizin-, Mess-, Steuer- u. Regelungstechnik, Optik
Herstellung von Kraftwagen und Kraftwagenteilen
Herst. v. Möbeln, Schmuck, Musikinstr., Sportgeräten usw.

¹⁾ Betriebe von Unternehmen mit 20 und mehr Beschäftigten

Quelle: Bayerisches Landesamt für Statistik und Datenverarbeitung

4.7 Geleistete Arbeiterstunden im Verarbeitenden Gewerbe ¹⁾



Wirtschaftszweig	Arbeiterstunden in 1000				
	1997	1998	1999	2000	2001
Arbeiterstunden insgesamt	23.296	25.379	25.318	25.852	26.404
dar. Gewinnung v. Steinen u. Erden, sonstiger Bergbau
Verarbeitendes Gewerbe
darunter					
Ernährungsgewerbe	1.574	1.465	1.466	1.473	1.431
Textilgewerbe	.	-	-	-	-
Bekleidungs-gewerbe
Verlags-, Druckgewerbe, Vervielfältigung	994	1.010	1.011	944	799
Chemische Industrie	442	305	279	269	258
Herstellung v. Gummi- u. Kunststoffwaren
Glasgewerbe, Keramik, Verarb. v. Steinen u. Erden	686	688	532	490	462
Metallerzeugung und -bearbeitung
Herstellung von Metallerzeugnissen	990	863	770	625	617
Maschinenbau	511	623	582	576	548
Herst. v. Büromaschinen, Dv-Geräten u. -einrichtungen
Herst. v. Geräten d. Elektrizitätserzeugung, -verteilung u.ä.	6.438	6.696	6.669	6.844	6.824
Rundfunk-, Fernseh- u. Nachrichtentechnik
Medizin-, Mess-, Steuer- u. Regelungstechnik, Optik	226	264	198	93	.
Herstellung von Kraftwagen und Kraftwagenteilen
Herst. v. Möbeln, Schmuck, Musikinstr., Sportgeräten usw.	285

¹⁾ Betriebe von Unternehmen mit 20 und mehr Beschäftigten

Quelle: Bayerisches Landesamt für Statistik und Datenverarbeitung

4.8 Bauhauptgewerbe ¹⁾



	Zahl				
	1997	1998	1999	2000	2001
Betriebe ²⁾	20	14	13	14	14
Beschäftigte ²⁾	2.457	2.145	2.276	2.160	1.961
darunter Arbeiter	1.869	1.630	1.756	1.634	1.466
Angestellte	583	511	517	522	492
darunter ausländische Arbeitnehmer	122	120	129	124	107
Arbeitsstunden (in 1000)	3.213	2.569	2.961	2.678	2.190
darunter im Wohnungsbau	436	469	469	334	315
im gewerbl. u. industr. Bau	1.344	776	1.010	933	880
im öffentl. u. Verkehrsbau	1.433	1.324	1.483	1.410	996
Bruttolohnsumme (in 1000 €)	55.956	47.957	52.508	48.666	42.871
Bruttogehaltsumme (in 1000 €)	24.758	23.860	24.186	24.536	23.208
Umsatz (in 1000 €)	322.486	277.176	291.054	350.516	318.571
darunter aus Wohnungsbau	43.688	40.504	53.963	34.656	34.646
aus gewerbl. u. industr. Bau	145.927	99.405	104.386	151.965	135.959
aus öffentl. u. Verkehrsbau	132.871	137.267	132.705	163.895	147.965
Auftragseingänge (in 1000 €)	315.469	269.292	358.417	264.351	302.256
darunter für Wohnungsbau	52.826	65.290	38.295	34.897	36.867
für gewerbl. u. industr. Bau	125.130	68.994	152.393	61.938	132.036
für öffentl. u. Verkehrsbau	137.515	135.007	167.728	167.516	133.354
Beschäftigte je 1000 Einwohner ³⁾	17	15	16	15	14
Beschäftigte je Betrieb	123	153	175	154	140
Arbeitsstunden je Beschäftigten	1.308	1.198	1.301	1.240	1.117
Bruttolohn je Arbeiter (in €)	29.939	29.421	29.902	29.783	29.244
Bruttogehalt je Angestellten (in €)	42.467	46.693	46.781	47.004	47.171
Umsatz je Beschäftigten (in €)	131.252	129.220	127.880	162.276	162.453

¹⁾ Ergebnisse der Betriebe von Unternehmen mit 20 oder mehr Beschäftigten; einschl. Arbeitsgemeinschaften, vorbereitende Baustellenarbeiten, Hoch- und Tiefbau nach der Wirtschaftszweigsystematik WZ 93

²⁾ im Jahresdurchschnitt

³⁾ Gesamtbevölkerung (siehe Seite 44)

Quelle: Bayerisches Landesamt für Statistik und Datenverarbeitung - eigene Berechnungen

4.9 Bruttoinlandsprodukt (BIP) und Bruttowertschöpfung (BWS) ¹⁾



	Zahl				
	1992	1994	1996	1998	2000
Bruttoinlandsprodukt ²⁾ in Mio. € insgesamt					
Bundesrepublik Deutschland	1.613.228	1.735.500	1.833.700	1.929.400	2.025.500
Bayern	273.656	289.192	305.227	327.280	349.891
Oberpfalz	20.226	21.826	22.907	24.775	26.874
Stadt Regensburg	5.553	5.968	6.439	6.954	7.891
1991 = 100	107	113	122	132	150
Anteil an Bayern in %	2,0	2,1	2,1	2,1	2,3
Anteil am Regierungsbezirk in %	27,5	27,3	28,1	28,1	29,4
je Erwerbstätigen in €	.	50.087	53.799	57.387	61.635
je Einwohner ³⁾ in €	.	47.587	51.330	55.591	63.058
Bruttowertschöpfung ⁴⁾ der Wirtschaftsbereiche insgesamt in Mio. €	5.217	5.592	6.047	6.525	7.348
davon Land- und Forstwirtschaft	3	4	4	4	4
Anteil an BWS in %	0,1	0,1	0,1	0,1	0,1
Bayern insgesamt in %	1,5	1,5	1,4	1,3	1,2
Produzierendes Gewerbe	2.093	2.157	2.293	2.583	3.062
Anteil an BWS in %	40,1	38,6	37,9	39,6	41,7
Bayern insgesamt in %	36,5	33,8	32,5	31,9	32,2
darunter Verarbeitendes Gewerbe	1.502	1.582	1.781	2.073	2.567
Anteil an BWS in %	28,8	28,3	29,5	31,8	34,9
Bayern insgesamt in %	27,9	25,2	25,0	24,8	25,7
Dienstleistungsbereiche	3.120	3.431	3.750	3.938	4.282
Anteil an BWS in %	59,8	61,4	62,0	60,4	58,3
Bayern insgesamt in %	62,0	64,7	66,1	66,8	66,6

¹⁾ Ergebnisse nach dem revidierten Europäischen System Volkswirtschaftlicher Gesamtrechnungen (ESVG 1995)

²⁾ das Bruttoinlandsprodukt ist derjenige Teil der wirtschaftl. Leistung einer Volkswirtschaft (Marktwert der Waren und Dienstleistungen), der während eines Beobachtungszeitraums innerhalb der Landesgrenzen erbracht wird, gleichgültig ob durch In- oder Ausländer erstellt

³⁾ Bevölkerung am Ort der Hauptwohnung (siehe Seite 44)

⁴⁾ die Bruttowertschöpfung der Wirtschaftsbereiche wird in der Regel durch Abzug der Vorleistungen von den Produktionswerten ermittelt

Quelle: Bayerisches Landesamt für Statistik und Datenverarbeitung

4.10 Gewerbean- und -abmeldungen



	Zahl				
	1997	1998 ¹⁾	1999 ¹⁾	2000 ¹⁾	2001
Gewerbeanmeldungen insgesamt	1.532	.	.	.	1.355
davon Industrie	7
Handwerk	78
Groß-/Einzelhandel	562
Sonstige	885
Gewerbeabmeldungen insgesamt	1.141	.	.	.	1.276
davon Industrie	5
Handwerk	58
Groß-/Einzelhandel	458
Sonstige	620
Gewerbeummeldungen insgesamt	412

¹⁾ wegen laufender Umstellung der Gewerbeanmeldungen auf EDV derzeit keine Daten verfügbar

Quelle: Amt für öffentliche Ordnung und Straßenverkehr der Stadt Regensburg

4.11 Insolvenzverfahren



	Zahl				
	1997	1998	1999	2000	2001
Insolvenzen insgesamt	68	40	63	46	59
darunter eröffnet	4	3	24	26	22
mangels Masse abgelehnt	64	37	39	18	37
geschätzte Höhe der geltend gemachten Forderungen (in Mio. €)	39,66	54,74	134,20	113,48	28,48
Betroffene Erwerbsunternehmen					
insgesamt	55	29	45	27	42
darunter eröffnet	3	1	17	12	13
mangels Masse abgelehnt	52	28	28	14	29
davon Verarbeitendes Gewerbe	7	4	4	4	4
Baugewerbe	8	3	9	3	8
Handel	15	13	9	3	7
Dienstleistungsunternehmen	18	7	19	15	20
übrige Erwerbsunternehmen	7	2	4	2	3
geschätzte Höhe der geltend gemachten Forderungen (in Mio. €)	34,68	54,20	116,73	108,01	25,90
Betroffene Arbeitnehmer	135	55	2.381	408	102

Quelle: Bayerisches Landesamt für Statistik und Datenverarbeitung

Arbeitsmarkt

4.12 Arbeitslose und Offene Stellen im Hauptamtsbereich ¹⁾ des Arbeitsamtes Regensburg



	1997				1998			
	März	Juni	Sept.	Dez.	März	Juni	Sept.	Dez.
Arbeitslose insgesamt	13.171	11.316	11.728	12.565	13.156	10.926	10.943	11.470
darunter in der Stadt Regensburg	6.719	6.221	6.459	6.633	6.819	6.065	6.105	6.024
davon Männer	7.592	5.812	5.904	6.796	7.370	5.521	5.281	6.100
Frauen	5.579	5.504	5.824	5.769	5.786	5.405	5.662	5.370
davon Angestellte	8.518	6.702	6.770	7.786	8.330	6.397	6.172	7.053
Arbeiter	4.653	4.614	4.958	4.779	4.826	4.529	4.771	4.417
darunter Jugendliche unter 20 Jahre	396	292	404	348	351	273	381	330
55 Jahre und ältere Arbeitslose	2.649	2.456	2.481	2.610	2.811	2.653	2.589	2.661
Schwerbehinderte	1.085	1.077	1.080	1.131	1.185	1.126	1.116	1.125
Ausländer	1.612	1.399	1.368	1.458	1.573	1.297	1.273	1.362
Aussiedler	659	624	546	592	539	514	499	480
davon Vollzeitbeitslose	11.777	9.956	10.324	11.095	11.647	9.506	9.435	9.921
davon Männer	7.540	5.759	5.859	6.747	7.318	5.475	5.233	6.058
Frauen	4.237	4.197	4.465	4.348	4.329	4.031	4.202	3.863
Teilzeitarbeitslose	1.394	1.360	1.404	1.470	1.509	1.420	1.508	1.549
darunter Frauen	1.342	1.307	1.359	1.421	1.457	1.374	1.460	1.507
Arbeitslosenquote ²⁾	9,1	7,5	7,5	7,9
Arbeitslosenquote ³⁾	10,5	9,0	9,3	10,0	10,4	8,5	8,6	9,0
darunter in der Stadt Regensburg	12,4	11,7	12,1	12,5	12,8	11,3	11,4	11,2
Offene Stellen	1.158	1.120	1.099	1.037	1.543	1.797	2.034	1.467
darunter nur für Teilzeitarbeit	278	286	276	258	322	342	299	251
Offene Stellen auf 100 Arbeitslose	8,8	9,9	9,4	8,3	11,7	16,4	18,6	12,8

¹⁾ Stadt und Landkreis Regensburg

²⁾ Arbeitslose in % aller zivilen Erwerbspersonen

³⁾ Arbeitslose in % der abhängigen zivilen Erwerbspersonen

1999				2000				2001			
März	Juni	Sept.	Dez.	März	Juni	Sept.	Dez.	März	Juni	Sept.	Dez.
11.895	9.736	10.214	10.734	11.045	8.874	9.157	9.600	10.291	8.788	9.632	10.494
6.196	5.397	5.653	5.800	5.874	4.997	5.154	5.207	5.423	4.912	5.398	5.760
6.563	4.920	5.006	5.668	6.132	4.421	4.390	5.041	5.663	4.396	4.750	5.724
5.332	4.816	5.208	5.066	4.913	4.453	4.767	4.559	4.628	4.392	4.882	4.770
7.413	5.529	5.642	6.326	4.193	3.916	4.200	3.930	4.005	3.922	4.344	4.296
4.482	4.207	4.572	4.408	6.852	4.958	4.957	5.670	6.286	4.866	5.288	6.198
310	210	315	254	300	220	310	271	296	223	366	351
2.767	2.635	2.588	2.547	2.565	2.345	2.267	2.258	2.270	2.014	1.857	1.901
1.116	1.045	1.048	1.076	1.062	976	967	965	984	880	889	905
1.402	1.065	1.118	1.280	1.300	1.012	1.033	1.165	1.248	1.080	1.181	1.435
478	368	345	388	350	288	295	320
10.397	8.343	8.753	9.226	9.564	7.540	7.708	8.183	8.852	7.372	8.082	8.967
6.523	4.887	4.968	5.632	6.086	4.378	4.339	4.991
3.874	3.456	3.785	3.594	3.478	3.162	3.369	3.192
1.498	1.393	1.461	1.508	1.481	1.334	1.449	1.417	1.439	1.416	1.550	1.527
1.458	1.360	1.423	1.472	1.435	1.291	1.398	1.367
8,2	6,6	6,9	7,3	7,5	5,7	5,9	6,2	6,6	5,6	6,1	6,6
9,3	7,5	7,9	8,3	8,5	6,4	6,6	6,9	7,4	6,2	6,8	7,4
11,6	9,9	10,4	10,7	10,8	8,5	8,8	8,9	9,2	8,2	9,0	9,6
1.799	1.983	2.119	1.871	2.042	2.537	2.621	2.166	2.572	2.128	2.114	1.597
261	380	312	285	365	415	347	299	384	347	301	241
15,1	20,4	20,7	17,4	18,5	28,6	28,6	22,6	25,0	24,2	21,9	15,2

Quelle: Arbeitsmarktbericht des Arbeitsamtes Regensburg - eigene Berechnungen

4.13 Arbeitslose im Stadtgebiet Regensburg



	1997				1998			
	März	Juni	Sept.	Dez.	März	Juni	Sept.	Dez.
Arbeitslose insgesamt	6.719	6.221	6.459	6.633	6.819	6.065	6.105	6.024
davon männlich
weiblich
davon Arbeiter
davon männlich
weiblich
Angestellte
davon männlich
weiblich
darunter Ausländer
davon männlich
weiblich
darunter unter 20 Jahre
davon männlich
weiblich
darunter unter 25 Jahre
davon männlich
weiblich
dar. mehr als 6 Mon. arbeitslos
davon männlich
weiblich
darunter 55 Jahre und älter
davon männlich
weiblich
darunter Schwerbehinderte
davon männlich
weiblich
darunter Teilzeitarbeitslose
davon männlich
weiblich
darunter Langzeitarbeitslose
davon männlich
darunter älter als 25 Jahre
weiblich
darunter älter als 25 Jahre
Arbeitslosenquote ¹⁾
Arbeitslosenquote ²⁾	12,4	11,7	12,1	12,5	12,8	11,3	11,4	11,2

¹⁾ Arbeitslose in % aller zivilen Erwerbspersonen

²⁾ Arbeitslose in % der abhängigen zivilen Erwerbspersonen

1999				2000				2001			
März	Juni	Sept.	Dez.	März	Juni	Sept.	Dez.	März	Juni	Sept.	Dez.
6.196	5.397	5.653	5.800	5.874	4.997	5.154	5.207	5.423	4.912	5.398	5.760
.	.	.	.	3.282	2.617	2.619	2.798	2.969	2.578	2.842	3.250
.	.	.	.	2.592	2.380	2.535	2.409	2.454	2.334	2.556	2.510
.	.	.	.	3.609	2.829	2.824	3.075	3.256	2.780	3.037	3.428
.	.	.	.	2.456	1.832	1.788	2.041	2.213	1.821	2.008	2.379
.	.	.	.	1.153	997	1.036	1.034	1.043	959	1.029	1.049
.	.	.	.	2.265	2.168	2.330	2.132	2.167	2.132	2.361	2.332
.	.	.	.	826	785	831	757	756	757	834	871
.	.	.	.	1.439	1.383	1.499	1.375	1.411	1.375	1.527	1.461
.	.	.	.	966	775	798	869	933	823	909	1.077
.	.	.	.	606	445	461	550	574	482	537	687
.	.	.	.	360	330	337	319	359	341	372	390
.	.	.	.	162	137	170	153	157	127	192	167
.	.	.	.	107	74	75	84	90	72	103	98
.	.	.	.	55	63	95	69	67	55	89	69
.	.	.	.	622	497	615	563	669	562	741	711
.	.	.	.	388	266	309	321	400	310	383	429
.	.	.	.	234	231	306	242	269	252	358	282
.	.	.	.	76	80	78	45	72	96	94	68
.	.	.	.	46	49	44	23	39	52	42	34
.	.	.	.	30	31	34	22	33	44	52	34
.	.	.	.	1.232	1.153	1.124	1.120	1.125	1.038	978	976
.	.	.	.	629	567	549	546	563	525	483	484
.	.	.	.	603	586	575	574	562	513	495	492
.	.	.	.	556	533	526	538	524	482	491	488
.	.	.	.	322	295	287	296	290	269	272	267
.	.	.	.	234	238	239	242	234	213	219	221
.	.	.	.	676	613	650	620	631	618	675	657
.	.	.	.	38	33	39	32	38	37	41	38
.	.	.	.	638	580	611	588	593	581	634	619
.	.	.	.	1.571	1.530	1.473	1.409	1.422	1.356	1.382	1.420
.	.	.	.	812	779	727	696	698	672	701	730
.	.	.	.	809	776	719	692	693	665	691	719
.	.	.	.	759	751	746	713	724	684	681	690
.	.	.	.	754	748	742	711	719	678	675	681
.	.	.	.	9,5	7,6	7,9	8,0	8,3	7,4	8,1	8,7
11,6	9,9	10,4	10,7	10,8	8,5	8,8	8,9	9,2	8,2	9,0	9,6

Quelle: Arbeitsmarktbericht der Bundesanstalt für Arbeit; Arbeitsamt Regensburg

4.14 Arbeitslose nach Berufsgruppen im Hauptamtsbereich ¹⁾ des Arbeitsamtes Regensburg



	Arbeitslose ²⁾					in % aller Arbeitslosen				
	1997	1998	1999	2000	2001	1997	1998	1999	2000	2001
Arbeitslose insgesamt	12.347	11.823	9.736	8.874	9.820	100,0	100,0	100,0	100,0	100,0
davon										
Pflanzenbauer, Tierzüchter, Fischereiberufe	.	.	170	153	168	.	.	1,7	1,7	1,7
Forst- und Jagdberufe	.	.	7	4	4	.	.	0,1	0,0	0,0
Bergleute, Mineralgewinner	.	.	11	6	8	.	.	0,1	0,1	0,1
Steinbearbeiter, Baustoffhersteller	.	.	15	10	28	.	.	0,2	0,1	0,3
Keramiker, Glasmacher	.	.	21	24	20	.	.	0,2	0,3	0,2
Chemiearbeiter, Kunststoffverarbeiter	.	.	82	85	76	.	.	0,8	1,0	0,8
Papierhersteller, -verarbeiter	.	.	22	10	18	.	.	0,2	0,1	0,2
Drucker	.	.	57	63	76	.	.	0,6	0,7	0,8
Holzaufbereiter, Holzwarenfertiger	.	.	9	12	16	.	.	0,1	0,1	0,2
Metallerzeuger, -bearbeiter	.	.	129	109	112	.	.	1,3	1,2	1,1
Schlosser, Mechaniker und zugehörige Berufe	746	679	538	474	573	6,0	5,7	5,5	5,3	5,8
Elektriker	301	293	242	194	228	2,4	2,5	2,5	2,2	2,3
Montierer und Metallberufe	506	478	407	376	410	4,1	4,0	4,2	4,2	4,2
Textil- und Bekleidungsberufe	351	285	201	175	147	2,8	2,4	2,1	2,0	1,5
Lederhersteller, Leder- und Fellverarbeiter	.	.	28	33	27	.	.	0,3	0,4	0,3
Ernährungsberufe	499	470	333	299	377	4,0	4,0	3,4	3,4	3,8
Bauberufe	718	648	332	299	525	5,8	5,5	3,4	3,4	5,3
Bau-, Raumausstatter, Polsterer	.	.	105	113	145	.	.	1,1	1,3	1,5
Tischler, Modellbauer	.	.	84	105	123	.	.	0,9	1,2	1,3
Maler, Lackierer und verwandte Berufe	.	.	144	143	180	.	.	1,5	1,6	1,8
Warenprüfer, Versandfertigmacher	.	.	262	236	235	.	.	2,7	2,7	2,4
Hilfsarbeiter ohne nähere Tätigkeitsangabe	4	6	3	3	7	0,0	0,1	0,0	0,0	0,1
Maschinisten und zugehörige Berufe	.	.	82	64	95	.	.	0,8	0,7	1,0
Ingenieure, Chemiker, Physiker, Mathematiker	.	.	280	240	258	.	.	2,9	2,7	2,6
Techniker	.	.	164	128	132	.	.	1,7	1,4	1,3
Techn. Sonderfachkräfte	.	.	117	105	117	.	.	1,2	1,2	1,2
Warenkaufleute	.	.	893	826	929	.	.	9,2	9,3	9,5
Dienstleistungskaufleute und zugehörige Berufe	.	.	219	200	195	.	.	2,2	2,3	2,0
Verkehrsberufe	.	.	446	413	485	.	.	4,6	4,7	4,9
Lagerverwalter, Lager- und Transportarbeiter	1.247	1.212	572	530	516	10,1	10,3	5,9	6,0	5,3
Organisations-, Verwaltungs- und Büroberufe	1.553	1.569	1.421	1.322	1.404	12,6	13,3	14,6	14,9	14,3
Ordnungs- und Sicherheitskräfte	296	253	242	203	182	2,4	2,1	2,5	2,3	1,9
Publizisten, Dolmetscher, Bibliothekare	.	.	18	29	32	.	.	0,2	0,3	0,3
Künstler und zugeordnete Berufe	.	.	97	96	106	.	.	1,0	1,1	1,1
Gesundheitsdienste	.	.	398	355	372	.	.	4,1	4,0	3,8
soz. u. erz. Berufe, geistige u. naturwiss. Berufe	.	.	544	557	566	.	.	5,6	6,3	5,8
Körperpfleger	.	.	61	55	70	.	.	0,6	0,6	0,7
Gästebetreuer	.	.	251	219	235	.	.	2,6	2,5	2,4
Hauswirtschaftliche Berufe	.	.	105	107	114	.	.	1,1	1,2	1,2
Reinigungsberufe	.	.	531	417	424	.	.	5,5	4,7	4,3
Arbeitskräfte mit noch nicht bestimmten Berufen	.	.	93	82	85	.	.	1,0	0,9	0,9
sonstige Berufsgruppen	6.126	5.930	-	-	-	49,6	50,2	-	-	-

¹⁾ Stadt und Landkreis Regensburg

²⁾ bis einschließlich 1998 Arbeitslose im Jahresdurchschnitt, ab 1999 Arbeitslose im Berichtsmonat Juni

Quelle: Arbeitsamt Regensburg - eigene Berechnungen

4.15 Offene Stellen nach Berufsgruppen im Hauptamtsbereich ¹⁾ des Arbeitsamtes Regensburg



	Offene Stellen ²⁾					in % aller Offenen Stellen				
	1997	1998	1999	2000	2001	1997	1998	1999	2000	2001
Offene Stellen insgesamt	1.110	1.651	1.903	2.537	2.142	100,0	100,0	100,0	100,0	100,0
davon										
Pflanzenbauer, Tierzüchter, Fischereiberufe	.	.	.	53	50	.	.	.	2,1	2,3
Forst- und Jagdberufe	.	.	.	2	4	.	.	.	0,1	0,2
Bergleute, Mineralgewinner	.	.	.	-	-	.	.	.	-	-
Steinbearbeiter, Baustoffhersteller	.	.	.	2	4	.	.	.	0,1	0,2
Keramiker, Glasmacher	.	.	.	4	1	.	.	.	0,2	0,0
Chemiearbeiter, Kunststoffverarbeiter	.	.	.	7	3	.	.	.	0,3	0,1
Papierhersteller, -verarbeiter	.	.	.	-	4	.	.	.	-	0,2
Drucker	.	.	.	42	17	.	.	.	1,7	0,8
Holzaufbereiter, Holzwarenfertiger	.	.	.	3	4	.	.	.	0,1	0,2
Metallerzeuger, -bearbeiter	.	.	.	47	47	.	.	.	1,9	2,2
Schlosser, Mechaniker und zugehörige Berufe	103	131	145	238	224	9,3	7,9	7,6	9,4	10,5
Elektriker	55	116	157	201	170	5,0	7,0	8,3	7,9	7,9
Montierer und Metallberufe	27	42	53	168	70	2,4	2,5	2,8	6,6	3,3
Textil- und Bekleidungsberufe	8	13	14	3	6	0,7	0,8	0,7	0,1	0,3
Lederhersteller, Leder- und Fellverarbeiter	.	.	.	1	1	.	.	.	0,0	0,0
Ernährungsberufe	122	130	170	188	168	11,0	7,9	8,9	7,4	7,8
Bauberufe	33	27	35	52	25	3,0	1,6	1,8	2,0	1,2
Bau-, Raumausstatter, Polsterer	.	.	.	19	18	.	.	.	0,7	0,8
Tischler, Modellbauer	.	.	.	23	30	.	.	.	0,9	1,4
Maler, Lackierer und verwandte Berufe	.	.	.	38	23	.	.	.	1,5	1,1
Warenprüfer, Versandfertigmacher	.	.	.	19	18	.	.	.	0,7	0,8
Hilfsarbeiter ohne nähere Tätigkeitsangabe	9	12	16	3	9	0,8	0,7	0,8	0,1	0,4
Maschinisten und zugehörige Berufe	.	.	.	9	8	.	.	.	0,4	0,4
Ingenieure, Chemiker, Physiker, Mathematiker	.	.	.	77	37	.	.	.	3,0	1,7
Techniker	.	.	.	45	40	.	.	.	1,8	1,9
Techn. Sonderfachkräfte	.	.	.	40	20	.	.	.	1,6	0,9
Warenkaufleute	.	.	.	184	228	.	.	.	7,3	10,6
Dienstleistungskaufleute und zugehörige Berufe	.	.	.	69	53	.	.	.	2,7	2,5
Verkehrsberufe	.	.	.	135	75	.	.	.	5,3	3,5
Lagerverwalter, Lager- und Transportarbeiter	108	107	151	58	72	9,7	6,5	7,9	2,3	3,4
Organisations-, Verwaltungs- und Büroberufe	80	132	180	286	185	7,2	8,0	9,5	11,3	8,6
Ordnungs- und Sicherheitskräfte	10	58	34	28	31	0,9	3,5	1,8	1,1	1,4
Publizisten, Dolmetscher, Bibliothekare	.	.	.	1	4	.	.	.	0,0	0,2
Künstler und zugeordnete Berufe	.	.	.	16	21	.	.	.	0,6	1,0
Gesundheitsdienste	.	.	.	135	161	.	.	.	5,3	7,5
soz. u. erz. Berufe, geistige u. naturwiss. Berufe	.	.	.	101	108	.	.	.	4,0	5,0
Körperpfleger	.	.	.	30	34	.	.	.	1,2	1,6
Gästebetreuer	.	.	.	63	66	.	.	.	2,5	3,1
Hauswirtschaftliche Berufe	.	.	.	26	21	.	.	.	1,0	1,0
Reinigungsberufe	.	.	.	121	80	.	.	.	4,8	3,7
Arbeitskräfte mit noch nicht bestimmten Berufen	.	.	.	-	-	.	.	.	-	-
sonstige Berufsgruppen	555	883	948	-	2	50,0	53,5	49,8	-	0,1

¹⁾ Stadt und Landkreis Regensburg

²⁾ bis einschließlich 1999 Offene Stellen im Jahresdurchschnitt, ab 2000 Offene Stellen im Berichtsmonat Juni

Quelle: Arbeitsamt Regensburg - eigene Berechnungen

4.16 Stellenvermittlungen und Kurzarbeit im Hauptamtsbereich ¹⁾ des Arbeitsamtes Regensburg



	Zahl				
	1997	1998	1999	2000	2001
Vermittlungen insgesamt	22.481	26.709	23.459	19.067	22.998
davon Männer	19.359	22.761	19.725	.	.
Frauen	3.122	3.948	3.734	.	.
davon Männer in %	86,1	85,2	84,1	.	.
Frauen in %	13,9	14,8	15,9	.	.
darunter Ausländer	10.165	13.337	12.324	.	.
Betriebe mit Kurzarbeit ²⁾	17	14	14	8	13
Betroffene Beschäftigte ²⁾	456	205	241	173	594
davon Männer	365	152	188	.	.
Frauen	92	53	53	.	.
davon Männer in %	79,9	74,2	78,1	.	.
Frauen in %	20,1	25,8	21,9	.	.

¹⁾ Stadt und Landkreis Regensburg

²⁾ im Jahresdurchschnitt

Quelle: Arbeitsmarktbericht des Arbeitsamtes Regensburg - eigene Berechnungen

4.17 Ausgewählte Pendlerbewegungen ¹⁾



	Zahl der Pendler am 30.06.				
	1997	1998	1999	2000	2001
Einpendler insgesamt	51.591	53.329	55.018	57.930	.
darunter aus					
Landkreis Regensburg	31.010	31.277	31.596	32.800	.
Landkreis Schwandorf	4.871	4.950	5.067	5.445	.
Landkreis Cham	2.164	2.226	2.311	2.465	.
Landkreis Neumarkt	963	999	1.066	1.094	.
Stadt Kelheim	663	690	727	748	.
Stadt Neumarkt	130	128	138	160	.
Stadt Ingolstadt	57	76	91	83	.
Stadt Landshut	130	152	152	.	.
Stadt Nürnberg	128	171	192	189	.
Stadt München	274	250	341	306	.
Reg.-Bez. Niederbayern	8.021	8.856	9.423	10.049	.
Reg.-Bez. Oberbayern	840	901	1.137	1.076	.
Auspendler insgesamt	8.745	9.115	9.623	10.424	.
darunter nach					
Landkreis Regensburg	3.808	3.905	4.031	4.319	.
Landkreis Schwandorf	425	499	598	712	.
Landkreis Cham	131	127	144	157	.
Landkreis Neumarkt	123	134	141	155	.
Stadt Kelheim	153	163	167	194	.
Stadt Neumarkt	35	46	42	53	.
Stadt Ingolstadt	73	99	100	177	.
Stadt Landshut	73	70	85	.	.
Stadt Nürnberg	259	257	261	363	.
Stadt München	747	754	789	922	.
Reg.-Bez. Niederbayern	1.355	1.364	1.403	1.368	.
Reg.-Bez. Oberbayern	1.207	1.332	1.452	1.733	.
Interne Pendler ²⁾	30.534	30.409	31.346	31.750	.

¹⁾ der sozialversicherungspflichtig Beschäftigten

²⁾ Beschäftigte mit Wohnsitz im Stadtgebiet

Quelle: Arbeitsmarktbericht des Arbeitsamtes Regensburg - eigene Berechnungen

4.18 Beschäftigte im Öffentlichen Dienst



	Zahl der Beschäftigten am 30.06.				
	1997	1998	1999	2000	2001
Vollzeitbeschäftigte insgesamt	16.596	16.708	16.763	16.416	.
davon Bund ¹⁾	3.460	3.521	3.392	3.204	.
darunter Eisenbahnvermögen	872	840	667	567	.
Land	8.502	8.544	8.662	8.538	.
Mittelbarer Öffentlicher Dienst ²⁾	871	874	822	1.039	.
Gemeinden/Gemeindeverbände	3.718	3.717	3.838	3.586	.
Verbände mit kommunalen Aufgaben ³⁾	45	52	49	49	.
davon Beamte, Richter u. Soldaten	8.653	8.600	8.480	8.261	.
Angestellte	5.987	6.168	6.360	6.315	.
Arbeiter	1.956	1.940	1.923	1.840	.
Teilzeitbeschäftigte insgesamt	4.029	4.210	4.415	4.764	.
davon Bund	136	127	154	168	.
darunter Eisenbahnvermögen	8	11	15	16	.
Land	2.447	2.569	2.599	2.774	.
Mittelbarer Öffentlicher Dienst ²⁾	221	231	254	306	.
Gemeinden/Gemeindeverbände	1.193	1.245	1.366	1.478	.
Verbände mit kommunalen Aufgaben ³⁾	32	38	42	38	.
davon Beamte und Richter	779	849	920	1.029	.
Angestellte	2.708	2.839	2.971	3.151	.
Arbeiter	542	522	524	584	.

¹⁾ einschließlich Berufs- und Zeitsoldaten

²⁾ Bundesanstalt für Arbeit, Sozialversicherungsträger unter Aufsicht des Bundes oder des Landes einschl. Ersatzkassen und Zusatzversorgung der Gemeinden und Gemeindeverbände

³⁾ einschließlich Verwaltungsgemeinschaften

Quelle: Bayerisches Landesamt für Statistik und Datenverarbeitung

5

Versorgung und Verbrauch

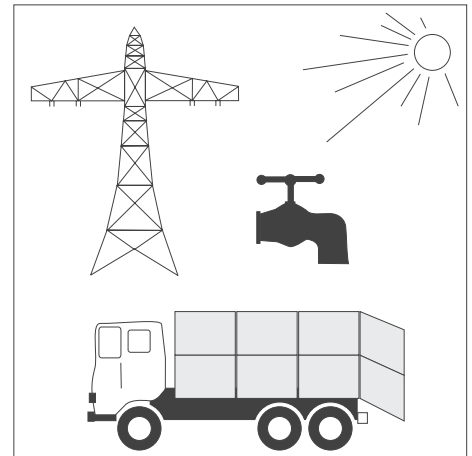

Tabellen-Nr. 5.1 bis 5.9

Angestellte (Industrie – Bruttomonatsverdienste)

Erfasst werden alle Angestellten (Personen, die der Angestelltenrentenversicherungspflicht unterliegen) der Stichprobenbetriebe mit Ausnahme der Teilzeitbeschäftigten, Auszubildenden, mithelfenden Familienangehörigen sowie der Personen, die wegen Krankheit, Einstellung oder wegen Entlassung nicht für den ganzen Erhebungsmonat entlohnt wurden. Nicht erfasst werden ferner Leitende Angestellte mit voller Aufsichts- und Dispositionsbefugnis sowie Angestellte mit einem regelmäßigen Monatsgehalt von 17.000 DM und mehr im früheren Bundesgebiet.

Arbeiter (Industrie – Bruttostundenverdienste)

Erfasst werden alle Arbeiter (Personen, die der Arbeiterrentenversicherungspflicht unterliegen) der Stichprobenbetriebe mit Ausnahme der Teilzeitbeschäftigten, Auszubildenden, mithelfenden Familienangehörigen sowie der Personen, die wegen Krankheit, Einstellung oder wegen Entlassung nicht für den ganzen Erhebungsmonat entlohnt wurden.

Bruttoverdienst

Alle Beträge, die dem Arbeitnehmer laufend (in jeder Abrechnungsperiode) vom Arbeitgeber gezahlt werden. Das sind der/das tarifliche oder frei vereinbarte Lohn/Gehalt einschließlich tariflicher und außertariflicher Leistungs-, Sozial- und sonstiger Zulagen und Zuschläge. Bei Angestellten, die neben einem festen Gehalt laufend eine Umsatzprovision beziehen, wird die im Berichtsmonat gezahlte Provision berücksichtigt. Nicht zum Bruttoverdienst rechnen alle Beträge, die nicht der Erhebungszeit zuzuschreiben sind (z. B. Nachzahlungen), sowie Spesenersatz, Trennungsschädigungen, Auslösungen usw.. Nicht erfasst werden außerdem alle einmaligen Zahlungen, wie Gratifikationen, Jahresabschlussprämien, 13. Monatsgehalt, Gewinnbeteiligungen, zusätzliches Urlaubsgeld und unregelmäßig gezahlte vermögenswirksame Leistungen.

Preisindex

Der Preisindex für die Lebenshaltung ist von relativ großer Allgemeinbedeutung, da er die durchschnittliche Verschiebung des Preisniveaus im Hinblick auf den privaten Verbrauch misst, zur Beurteilung des Geldwertes herangezogen und häufig der Einkommensentwicklung gegenübergestellt wird.

Die Preisindizes für die Lebenshaltung werden als Laspeyres-Indizes, d. h. mit konstanten Wägungsanteilen der jeweiligen Originalbasis berechnet. Ab Januar 1995 sind der Indexberechnung die Verbrauchsverhältnisse des Jahres 1995 zugrundegelegt.

Verdiensterhebung

Die Verdiensterhebung wird in den Monaten Januar, April, Juli und Oktober durchgeführt. Sie liefert vierteljährliche und auf das ganze Jahr hochgeschätzte Angaben über Bruttostunden und Wochenverdienste, bezahlte Wochenstunden

der Arbeiter und Arbeiterinnen und Bruttomonatsverdienste der Angestellten in der Gliederung nach Geschlecht, Wirtschaftszweigen, Leistungsgruppen sowie, bei Angestellten, kaufmännischer oder technischer Tätigkeit.

Die Verdiensterhebung wird als Stichprobenerhebung durchgeführt. Im früheren Bundesgebiet werden etwa 10 Prozent aller Betriebe des Erhebungsbereichs erfasst.

Wertsicherungsklausel Preisindizes

Werden in Verträgen bzw. Vereinbarungen Preisindizes zur Anpassung an den momentanen Geldwert herangezogen, so gilt als gesetzliche Grundlage für Wertsicherungsklauseln ab dem 01. Januar 1999 die Preisklauselverordnung (PrKV) vom 23.09.1998 (BGBl. I S. 3043), zuletzt geändert durch Artikel 8 Absatz 7 des Gesetzes zur Neugliederung, Vereinfachung und Reform des Mietrechts (Mietrechtsreformgesetz) vom 19.06.2001 (BGBl. I S. 1149). Für Mietanpassungsvereinbarungen in Verträgen über Wohnraum gilt gemäß § 4 Absatz 2 der PrKV in Verbindung mit Artikel 8 Absatz 7 Satz 2 des Mietrechtsreformgesetzes § 557b des Bürgerlichen Gesetzbuches.

Rechnen mit Indexzahlen

Die Indexveränderung von einem Prozentpunkt zum anderen kann in Indexpunkten oder in Prozent gemessen werden. Welche Indexveränderung in Frage kommt, muss aus dem Wortlaut der Wertsicherungsklausel hervorgehen. **Im allgemeinen ist dabei der Indexveränderung nach Prozent der Vorzug zu geben, da sie unabhängig von einer Preisbasis der Indexberechnung jeweils zum gleichen Ergebnis führt.**

Die Indexveränderung in Punkten ist gleich der Differenz zwischen dem neuen und dem alten Indexstand. Sie kann unmittelbar abgelesen werden.

So beträgt die **Indexveränderung nach Indexpunkten** beim Preisindex für die Lebenshaltung aller privaten Haushalte in Deutschland von 1997 bis 2001 (siehe Tab. 5.1)

zur Basis 1995 = 100:

109,6 (2001) minus 103,3 (1997) = 6,3 Indexpunkte

Die **Indexveränderung in Prozent** ergibt sich nach der folgenden Formel:

$$\frac{\text{neuer Indexstand} - \text{alter Indexstand}}{\text{alter Indexstand}} \times 100$$

bzw.

$$\left(\frac{\text{neuer Indexstand}}{\text{alter Indexstand}} \times 100 \right) - 100$$

nach dem obigen Beispiel also:

$$\left(\frac{109,6}{103,3} \times 100 \right) - 100 = 6,0987 \%$$

5.1 Preisindizes für die Lebenshaltung in Deutschland nach Hauptgruppen (1995 = 100)



Ausgabengruppe	Alle privaten Haushalte ¹⁾				
	1997	1998	1999	2000	2001
Lebenshaltung insgesamt	103,3	104,3	104,9	106,9	109,6
Nahrungsmittel und alkoholfreie Getränke	102,0	103,0	101,7	101,2	105,8
Alkoholische Getränke, Tabakwaren	102,7	104,7	106,0	107,5	109,4
Bekleidung und Schuhe	101,1	101,5	101,8	102,0	102,7
Wohnung, Wasser, Strom, Gas, and. Brennstoffe	105,1	106,0	107,4	110,9	114,2
Einrichtungsgegenstände für den Haushalt	101,1	101,8	102,1	102,1	103,0
Gesundheitspflege	108,7	114,4	110,6	111,0	112,3
Verkehr	104,3	104,7	107,6	113,6	117,2
Nachrichtenübermittlung	97,9	97,3	88,2	84,5	82,3
Freizeit, Unterhaltung und Kultur	102,5	103,1	103,4	104,5	106,2
Bildungswesen	107,8	112,9	117,5	119,3	121,1
Beherbergungs-/Gaststättendienstleistungen	102,1	103,6	104,9	106,2	108,0
Andere Waren und Dienstleistungen	102,3	102,8	104,5	106,8	109,6

¹⁾ im Jahresdurchschnitt

Quelle: Statistisches Bundesamt

5.2 Preismesszahlen für Dienstleistungen in Bayern



Leistung	Mengen- einheit	1995 = 100				
		1997	1998	1999	2000	2001
Änderungsschneiderarbeit, Kürzen einer Herrenhose	1 mal	102,7	110,8	116,1	118,5	122,0
Besohlen von Herrenschuhen (Leder)	1 mal	103,6	105,7	107,1	108,6	112,3
Chemische Reinigung nebst Bügeln eines Sakkos oder Blazers ¹⁾	1 mal	104,0	106,9	108,1	108,9	111,0
Einfache PkW-Oberwäsche, Maschinenwäsche	1 mal	102,3	103,7	105,2	105,4	108,6
Große Inspektion incl. Material, (Paketpreis), Pkw mit 900 bis 2.000 cm ³	1 mal	105,6	108,1	110,0	112,8	116,0
Abgasuntersuchung, Mittelklassewagen 1400 bis 1.999 cm ³ (Otto-Motor), 3-Wege-Kat.	1 mal	103,2	104,9	106,4	107,2	107,0
Fahrschulunterricht auf Mittelklassewagen (ca. 1600 cm ³)	45 Min.	101,6	105,0	110,1	114,9	121,4
Taxifahrt, Entfernung 3 km	1 Fahrt	109,6	110,5	112,0	113,0	124,8
Friseurleistungen für Herren, Haarschneiden einschl. Waschen u. Föhnen	1 mal	105,4	109,4	111,5	113,7	115,9
Friseurleistungen für Damen, Dauerwellen, Waschen, Schneiden, Föhnen	1 mal	104,6	107,6	109,7	112,1	115,2
Kinoeintrittskarte (mittlere Reihe), Abendvorstellung samstags	1 Karte	102,6	104,2	106,6	109,4	111,1
Monatl. Entgelt für halbtägigen Kindergartenbesuch (20 Tage) ohne Verpflegung	Monatsgebühr	103,3	107,3	109,6	110,3	111,9
Eintrittskarte für Hallenbad, Erwachsen	1 Besuch	106,5	117,8	117,8	117,8	121,4
Reparatur eines Farbfernsehers, ohne Materialkosten, ohne Wegegeld	1 Arbeitsstunde	101,7	104,2	107,4	108,9	112,8
Batteriewechsel einer Armbanduhr (incl. Batterie)	1 mal	106,4	107,8	111,6	114,1	114,7
Straßenbahn oder Omnibus Monatsfahrkarte	Monatskarte	102,7	105,9	107,7	110,4	114,7
Wassergeld Grundgebühr und Kubikmeterpreis je Haushalt bei Abnahmemenge von 6 m ³	monatlich	105,8	112,7	115,9	120,3	122,4
Müllabfuhr Behälter mit etwa 1,1 m ³	Jahresgebühr	102,4	103,7	109,2	108,3	110,6

¹⁾ bis einschl. 1999 eines zweiteiligen Herrenanzuges

Quelle: Bayerisches Landesamt für Statistik und Datenverarbeitung

5.3 Preismesszahlen für ausgewählte Lebenshaltungsgüter in Bayern (Jahresergebnisse)



Art der Ware	Mengen- einheit	1995 = 100				
		1997	1998	1999	2000	2001
Brot und Backwaren						
Ortsübliches Roggenbrot	1 kg	104,0	105,3	106,6	108,3	112,0
Mischbrot	1 kg	103,1	104,3	105,4	106,3	107,9
Weißbrot	500 g	103,6	105,0	106,2	107,3	109,1
Brötchen, Semmeln (nur Wasserware) ¹⁾	1 Stck.	103,5	104,6	106,6	108,1	116,1
Hefengebäck (z.B. Hörnchen, Plunder) ¹⁾	1 Stck.	106,2	109,2	112,0	114,9	120,1
Fleisch und Fleischwaren, Fisch, Tiefkühlkost						
Rindfleisch zum Kochen, Querrippe u. Brust, mit Knochen	1 kg	101,0	101,5	100,2	100,6	105,4
Rindfleisch, Lende	1 kg	101,3	101,9	101,5	103,4	105,4
Schweinebraten, frisch ohne Knochen	1 kg	108,4	108,7	102,4	102,3	113,2
Schweinefleisch, Kotelett, ohne Filet	1 kg	108,2	107,1	99,8	100,6	114,7
Kalbsschnitzel	1 kg	101,0	103,0	103,0	104,4	109,0
Salami, inländische Herkunft Ia	1 kg	103,5	104,9	104,0	103,6	107,4
Jagdwurst, mittlere Qualität	1 kg	105,1	106,2	106,4	106,9	112,1
Gekochter Schinken (Hinterschinken)	1 kg	105,0	106,3	104,6	104,6	110,5
Seefisch Kabeljau, frisch	1 kg	101,7	105,8	108,9	114,6	122,1
Brathähnchen, Handelsklasse A, Tiefkühlkost	1 kg	103,4	102,2	97,3	90,7	101,9
Speiseöle, Speisezutaten						
Pflanzenöl (kein Olivenöl), Dose	1 l	97,6	96,8	94,2	91,4	92,0
Kondensierte Milch, 7,5 % Fettgehalt	340 g	100,6	100,6	99,7	97,7	99,8
Eier, Milch und Milcherzeugnisse						
Deutsche Eier, Güteklasse A, Gewichtsklasse M ²⁾	10 Stück	104,7	105,5	105,5	104,8	107,3
Frische Vollmilch, 3,5 % Fettgehalt, Packung	1 l	99,4	100,5	99,8	99,6	106,8
Speisequark, Magerstufe (weniger als 10 % Fett) ³⁾	500 g	100,3	99,4	97,4	94,7	102,8
Deutsche Markenbutter, Packung	250 g	99,7	102,8	99,9	99,1	102,0
Deutscher Emmentaler, 45 % Fett i. Tr.	1 kg	97,9	97,3	94,7	93,9	96,9
Camembert, 45% Fett i. Tr.	125 g	100,0	99,8	100,6	98,9	99,9
Nährmittel, Backzutaten						
Weizenmehl, Type 405	1 kg	99,5	98,3	96,3	95,1	97,7
Langkornreis, parboiled	500 g	98,3	98,3	94,9	93,8	94,6
Zucker, fein, EU-Kategorie 1	1 kg	103,7	104,2	104,4	103,7	104,7
Eiernudeln, Markenware, Packung ⁴⁾	500 g	103,1	104,2	104,7	104,0	106,0
Kartoffeln, Gemüse, Obst						
Kartoffeln, Handelsklasse I	2,5 kg	72,6	78,3	82,8	79,1	84,2
Weißkohl (Weißkraut)	1 kg	83,0	87,2	91,0	88,4	96,7
Zwiebeln	1 kg	92,0	104,3	92,1	88,1	99,5
Tafeläpfel	1 kg	106,0	105,5	104,6	106,7	116,8
Apfelsinen (Orangen)	1 kg	103,9	103,4	107,6	102,3	120,2
Kaffee, Tee						
Bohnenkaffee, gemahlen, mittlere Qualität	500 g	98,3	103,7	95,0	88,8	85,9
Schwarzer Ceylon-Tee (Orange-Pekoe), mittlere Qualität ⁵⁾	250 g	100,3	101,4	102,4	102,1	100,7
Alkoholische Getränke						
Flaschenbier, 11 - 14% Stammwürze, ohne Pfand	0,5 l	103,0	103,8	104,7	105,5	106,0
Weinbrand, gute Qualität	0,7 l	99,5	99,9	97,0	98,0	99,1
Weißwein, inländ. (QbA-Wein), letzter Jahrgang	0,75 l	103,5	105,1	105,1	105,7	106,7

¹⁾ bis einschl. 1999 1 Kilo

²⁾ bis einschl. 1999 Gewichtsklasse L

³⁾ bis einschl. 1999 250 g

⁴⁾ bis einschl. 1999 250 g

⁵⁾ bis einschl. 1999 100 g

Quelle: Bayerisches Landesamt für Statistik und Datenverarbeitung

5.4 Durchschnittliche Bruttostundenverdienste der Arbeiter in der Industrie



Wirtschaftszweig	Bruttostundenverdienste ¹⁾ in €									
	Männer					Frauen				
	1997	1998	1999	2000	2001	1997	1998	1999	2000	2001
Produzierendes Gewerbe insgesamt	14,18	14,47	14,82	15,13	.	10,63	10,88	11,22	11,47	.
Bergbau u. Gewinnung v. Steinen u. Erden	13,38	13,23	13,47	13,79	.	9,38	9,72	11,05	11,53	.
Verarbeitendes Gewerbe	14,34	14,64	15,04	15,37	.	10,62	10,88	11,22	11,46	.
dar. Ernährungsgewerbe u. Tabakverarbeitung	12,72	12,93	13,26	13,42	.	9,23	9,39	9,65	9,90	.
Textil- u. Bekleidungs-gewerbe	11,49	11,72	11,92	12,29	.	9,12	9,25	9,49	9,78	.
Ledergewerbe	10,57	10,76	11,06	11,25	.	8,59	8,75	8,89	9,14	.
Holzgewerbe (ohne Möbelherst.)	12,22	12,38	12,69	12,80	.	9,88	9,95	10,15	10,72	.
Papier-, Verlags- u. Druckgewerbe	14,57	14,86	15,30	15,70	.	10,76	10,95	11,34	11,49	.
Kokerei, Mineralölverarbeitung	17,03	17,29	17,63	19,13	.	12,73	12,34	12,65	12,95	.
Chemische Industrie	15,11	15,19	15,48	16,17	.	10,98	11,21	11,44	11,40	.
Herstellung von Gummi- u. Kunststoffwaren	12,63	12,88	13,19	13,50	.	9,49	9,68	9,92	10,47	.
Glasgewerbe, Keramik	12,69	12,89	13,14	13,48	.	9,48	9,63	9,84	10,25	.
Metallerzeugung, -bearbeitung, -erzeugnisse	13,76	14,03	14,34	14,77	.	10,52	10,74	11,02	11,26	.
Maschinenbau	14,69	14,95	15,33	15,59	.	11,45	11,72	12,08	12,57	.
Herst.v. Büromasch., DV-Geräte, Elektrotechn.	14,09	14,31	14,67	14,82	.	11,26	11,49	11,89	11,97	.
Fahrzeugbau	16,93	17,48	18,13	18,36	.	14,08	14,59	15,25	14,96	.
Herst. von Möbeln, Schmuck, Musikinstrum.	12,69	12,96	13,12	13,35	.	10,00	10,15	10,27	10,53	.
Energie- und Wasserversorgung	15,56	15,88	16,19	16,63	.	11,92	12,18	12,58	12,70	.
Baugewerbe	13,24	13,39	13,56	13,93	.	11,34	11,88	12,39	10,85	.

¹⁾ Durchschnitt im früheren Bundesgebiet

Quelle: Statistisches Bundesamt

5.5 Durchschnittliche Bruttomonatsverdienste der Angestellten in der Industrie



Wirtschaftszweig	Bruttomonatsverdienste ¹⁾ in €									
	Männer					Frauen				
	1997	1998	1999	2000	2001	1997	1998	1999	2000	2001
Produzierendes Gewerbe insgesamt	3.581	3.652	3.744	3.802	.	2.505	2.571	2.653	2.690	.
Bergbau u. Gewinnung v. Steinen u. Erden	3.546	3.499	3.565	3.611	.	2.509	2.547	2.622	2.676	.
Verarbeitendes Gewerbe	3.598	3.675	3.768	3.823	.	2.520	2.588	2.670	2.721	.
dar. Ernährungsgewerbe u. Tabakverarbeitung	3.253	3.308	3.397	3.503	.	2.328	2.383	2.451	2.475	.
Textil- u. Bekleidungs-gewerbe	2.958	3.021	3.086	3.213	.	2.155	2.204	2.255	2.407	.
Ledergewerbe	2.922	2.985	3.086	3.228	.	2.061	2.152	2.204	2.251	.
Holzgewerbe (ohne Möbelherst.)	3.037	3.089	3.160	3.223	.	2.057	2.095	2.141	2.189	.
Papier-, Verlags- u. Druckgewerbe	3.425	3.483	3.584	3.683	.	2.497	2.557	2.639	2.714	.
Kokerei, Mineralölverarbeitung	4.170	4.177	4.263	4.440	.	3.088	3.138	3.192	3.273	.
Chemische Industrie	3.653	3.700	3.772	3.857	.	2.756	2.815	2.894	2.949	.
Herstellung von Gummi- u. Kunststoffwaren	3.263	3.319	3.389	3.477	.	2.276	2.328	2.390	2.466	.
Glasgewerbe, Keramik	3.261	3.292	3.370	3.456	.	2.305	2.349	2.409	2.457	.
Metallerzeugung, -bearbeitung, -erzeugnisse	3.375	3.450	3.538	3.653	.	2.359	2.431	2.507	2.561	.
Maschinenbau	3.593	3.686	3.790	3.814	.	2.462	2.538	2.623	2.665	.
Herst.v. Büromasch., DV-Geräte, Elektrotechn.	3.791	3.863	3.953	3.950	.	2.682	2.753	2.845	2.841	.
Fahrzeugbau	3.975	4.079	4.178	4.239	.	2.874	2.968	3.093	3.156	.
Herst. von Möbeln, Schmuck, Musikinstrum.	3.089	3.142	3.268	3.376	.	2.136	2.184	2.260	2.367	.
Energie- und Wasserversorgung	3.349	3.399	3.465	3.566	.	2.444	2.505	2.585	2.646	.
Baugewerbe	3.537	3.576	3.662	3.727	.	2.275	2.306	2.365	2.284	.

¹⁾ Durchschnitt im früheren Bundesgebiet

Quelle: Statistisches Bundesamt

5.6 Strom-, Gas- und Wasserversorgung der REWAG & Co. KG ¹⁾



	Zahl				
	1997	1998	1999	2000	2001
Stromversorgung					
Abgabe in Mio. kWh insgesamt	1.043,6	1.068,1	1.074,4	1.117,7	1.166,4
davon an Haushalte	284,6	287,8	284,6	291,9	301,7
Industrie und Gewerbe	608,1	625,0	630,1	663,7	696,6
Landwirtschaft	4,8	4,4	4,3	4,5	4,5
Straßenbeleuchtung	9,8	10,2	10,5	10,7	10,8
Öffentliche Einrichtungen	136,3	140,7	144,9	146,9	152,8
Leitungsnetz in km	3.555,4	3.618,0	3.651,4	3.700,1	3.757,2
angeschlossene Zähler	115.563	116.813	118.479	118.952	120.464
Gasversorgung					
Abgabe in Mio. kWh insgesamt	2.204,9	2.281,4	2.611,6	2.354,2	2.381,2
davon an Haushalte	889,6	895,9	924,6	922,3	1.022,6
Industrie und Gewerbe	917,9	956,0	1.249,5	1.041,5	935,7
Öffentliche Einrichtungen	397,4	429,5	437,5	390,4	422,9
Länge des Rohrnetzes in km	1.001,4	1.049,3	1.089,8	1.131,1	1.172,9
angeschlossene Zähler	28.935	29.660	30.394	30.549	31.505
Wasserversorgung					
Abgabe in Mio. m ³ insgesamt	10,5	10,7	10,5	10,5	10,6
davon an Haushalte	7,1	6,9	7,0	7,0	7,0
Industrie und Gewerbe	1,5	1,6	1,5	1,6	1,7
Weiterverteiler	0,6	0,8	0,7	0,7	0,7
Sonstige	1,3	1,4	1,3	1,2	1,2
Länge des Rohrnetzes in km	795,2	803,7	810,6	818,9	822,4
angeschlossene Zähler	19.356	19.515	19.741	19.865	20.093

¹⁾ das Versorgungsgebiet für Strom, Gas und Wasser ist verschieden groß, für jeden Bereich aber größer als das Stadtgebiet

Quelle: Geschäftsbericht der Regensburger Energie- und Wasserversorgung AG & Co. KG

5.7 Land- und Forstwirtschaftliche Betriebe, Bodennutzung und Tierhaltung



	Zahl				
	1997	1998	1999	2000	2001
Land- und Forstwirtschaftliche Betriebe	152	148	.	.	.
dar. Landwirtschaftliche Betriebe	106	101	89	.	.
davon mit landwirtschaftlich genutzter Fläche von					
0,01 bis unter 2 ha	.	13	8	.	.
2 bis unter 5 ha	27 ¹⁾	11	8	.	.
5 bis unter 10 ha	18	18	18	.	.
10 bis unter 20 ha	27	23	21	.	.
20 bis unter 30 ha	10	11	11	.	.
30 und mehr ha	24	25	23	.	.
Bodennutzung ²⁾					
Gesamtwirtschaftsfläche (ha)
Landwirtschaftlich genutzte Fläche (ha)	.	.	2.537	.	.
darunter Ackerland	.	.	2.376	.	.
dar. Getreide	.	.	1.375	.	.
dar. Weizen	.	.	848	.	.
Gerste	.	.	173	.	.
Triticale	.	.	28	.	.
Körnermais	.	.	182	.	.
Hackfrüchte	.	.	360	.	.
dar. Zuckerrüben	.	.	263	.	.
Futterpflanzen	.	.	101	.	.
dar. Grün- bzw. Silomais	.	.	38	.	.
Dauergrünland (ha)	.	.	147	.	.
darunter Wiese	.	.	139	.	.
Waldfläche (ha)
Viehhaltung					
Rindvieh	.	.	468	.	.
darunter Milchkühe	.	.	126	.	.
Schweine	.	.	265	.	.
darunter Zuchtsauen
Mastschweine ³⁾	.	.	51	.	.
Hühner	.	.	418	.	.
darunter Legehennen	.	.	388	.	.
Schafe
Pferde

¹⁾ incl. 0,01 bis unter 2 ha

²⁾ Erhebung in vierjährigem Turnus

³⁾ ab 50 kg Lebendgewicht

Quelle: Bayerisches Landesamt für Statistik und Datenverarbeitung - eigene Berechnungen

5.8 Städtische Müllabfuhr und Straßenreinigung



	Zahl				
	1997	1998	1999	2000	2001
angeschlossene Einwohner (1000)	141	141	142	142	142
Müllbehälterentleerungen insgesamt ¹⁾	27.223	27.422	27.472	27.885	28.036
davon Mülltonnen ²⁾	24.125	24.276	24.340	24.703	24.832
Großbehälter ³⁾	3.098	3.146	3.132	3.182	3.204
Hausmüllmenge (t)	24.725	24.620	25.199	25.917	26.067
Sperrmüllmenge (t)	4.740	4.987	5.182	5.454	5.499
Besenverbrauch (Stück)	4.118	5.088	5.222	4.600	5.556
Winterdiensteinsatztage	.	28	37	17	33
Winterdiensttage ⁴⁾	56	54	62	71	81
Kosten der Schneeräumung einschl. Bestreuung (1000 €)	2.301	1.636	1.994	1.968	2.045
Streusandverbrauch (t)	864	1.100	2.300	608	1.800
Streusalzverbrauch (t)	774	1.400	2.500	965	1.400
Wasserverbrauch (m ³)	2.999	2.788	2.730	2.992	2.779
Sammelfahrzeugbestand	14	14	14	14	15
jährliche km-Leistung (1000)	216	206	225	223	226

¹⁾ je 14-tägigem Turnus

²⁾ verschiedene Größen zwischen 60 Ltr. und 240 Ltr.

³⁾ 770 Ltr. und 1,1 m³

⁴⁾ einschl. Nachfolgearbeiten, z. B. Straßenreinigung von Splitt

Quelle: Amt für Abfallentsorgung, Straßenreinigung und Fuhrpark der Stadt Regensburg

5.9 Stadtentwässerung



	Zahl				
	1997	1998	1999	2000	2001
Kanallänge (km) ¹⁾ Hauptkanäle	384	386	387	390	393
Anschlusskanäle	.	102	103	104	105
angeschlossene Einwohner ²⁾	216.260	218.800	220.795	221.600	226.300
Jahresschmutzwassermenge ²⁾ (m ³) (Trockenwetterabfluss)	19.078.153	18.251.144	20.860.259	20.640.248	21.273.986
je angeschlossenen Einwohner ²⁾ (m ³)	88	83	94	87	94
durchschnittlicher Tagesanfall ²⁾ (m ³)	52.269	50.000	57.150	56.550	58.285
gesamte Jahresabwassermenge ²⁾ (m ³) (Regen- und Trockenwetterabfluss)	25.746.193	26.658.002	29.748.172	29.123.790	31.780.212
je angeschlossenen Einwohner ²⁾ (m ³)	119	122	135	131	140
Frischschlammanfall ³⁾ (m ³)	161.415	157.408	158.000	146.000	163.000
je angeschlossenen Einwohner ²⁾ (m ³)	0,8	0,7	0,7	0,7	0,7
Stromverbrauch (kWh)	9.403.666	9.478.249	9.500.000	10.056.000	11.339.000
je angeschlossenen Einwohner ²⁾ (kWh)	44	43	43	45	50
Abgabe von entwässertem Schlamm (t)	18.680	19.556	19.134	18.607	18.488
Klärgaserzeugung (m ³)	2.943.219	2.945.002	2.970.000	2.960.000	2.889.000
Stromerzeugung (kWh)	5.940.240	6.037.275	6.069.000	6.026.000	5.977.000
Schmutzwassergebühren ⁴⁾ (€)	11.525.352	10.538.081	11.251.116	12.897.369	10.388.450
Niederschlagswassergebühren ⁴⁾ (€)	4.486.273	3.986.754	3.985.489	5.138.399	5.124.307
Starkverschmutzerzuschläge ⁴⁾ (€)	195.367	214.746	139.272	101.671	247.371

¹⁾ am Klärwerk Regensburg angeschlossenes städtisches Einzugsgebiet; ohne die seit 01.01.97 öffentlichen Anteile der Anschlusskanäle (ermittelt im Rahmen des Generalentwässerungsplans im Okt. 96)

²⁾ Stadt Regensburg und Anschlussgemeinden

³⁾ Primärschlamm und eingedickter Sekundärschlamm

⁴⁾ Sollwerte

Quelle: Tiefbauamt und Stadtkämmerei der Stadt Regensburg

6

Verkehr und Fremdenverkehr

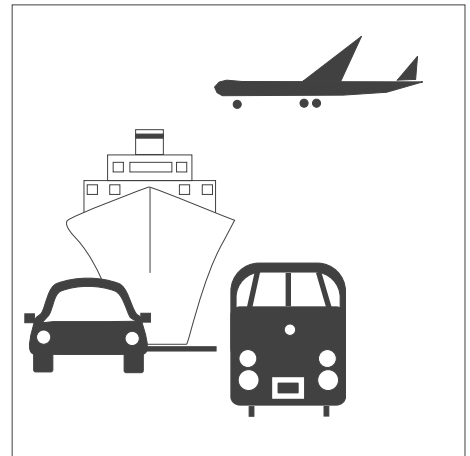

Tabellen-Nr. 6.1 bis 6.9

Aufenthaltsdauer (in der Beherbergungsstatistik)

Durchschnittliche Anzahl der Übernachtungen je Gästeankunft. Berechnet aus der Formel: Anzahl der Übernachtungen geteilt durch die Anzahl der Gästeankünfte.

Beherbergungsstatistik

Erfasst werden nur die Beherbergungsbetriebe mit neun und mehr Gästebetten, d. h. die Übernachtungen in Kleinbeherbergungsstätten, zu denen vor allem Privatquartiere zählen, bleiben in der Beherbergungsstatistik unberücksichtigt. Zum Berichtskreis der Fremdenverkehrsstatistik zählen sowohl die gewerblich als auch die nichtgewerblich betriebenen Unterkunftsstätten und zwar unabhängig davon, ob die Beherbergung Hauptzweck (z. B. bei Hotels, Gasthöfen, Erholungs- und Ferienheimen) oder nur Nebenzweck des Betriebes (z. B. bei Heilstätten, Sanatorien, Schulungsheimen) ist. Ebenso wenig unbeachtlich ist der Aufenthaltszweck der Gäste.

Bettenausnutzung (in der Beherbergungsstatistik)

Die Bettenausnutzung, auch Bettenauslastung genannt, dokumentiert den Anteil der tatsächlichen Übernachtungen an den möglichen Übernachtungen. Sie berechnet sich aus der Formel: (Anzahl der Übernachtungen * 100) / (Betten x Tage des Berichtszeitraums).

Gästeübernachtungen (in der Beherbergungsstatistik)

Übernachtungen von Gästen in Beherbergungsstätten. Erfasst werden nur Übernachtungen in Verbindung mit einem vorübergehenden Aufenthalt, der im allgemeinen nicht länger als 12 Monate dauert und durch den kein Zweitwohnsitz begründet wird.

Kraftfahrzeuganhänger

sind Fahrzeuge, die nach ihrer Bauart dazu bestimmt sind, hinter Kraftfahrzeugen gezogen zu werden, mit Ausnahme von betriebsuntüchtigen Fahrzeugen, die abgeschleppt werden. Sattelanhänger dagegen sind einbezogen.

Kraftfahrzeuge/Kraftfahrzeugbestand

Kraftfahrzeuge sind Straßenfahrzeuge mit maschinellem Selbstantrieb. Je nach der Anzahl der Spuren unterscheidet man Kraftwagen (zwei- oder mehrspurig) und Krafträder (einspurig). Zum Bestand an Kraftfahrzeugen zählen zulassungsfreie (ohne Fahrzeugbrief) und zulassungspflichtige (mit Brief) Fahrzeuge mit amtlichem Kennzeichen. Nicht eingerechnet sind Fahrzeuge der Bundeswehr und des BGS, ebenso Fahrzeuge mit rotem Kennzeichen bzw. Ausfuhrkennzeichen. Mitgezählt sind Fahrzeuge, die bei der Zulassungsstelle als nur vorübergehend stillgelegt geführt werden.

Kraftomnibusse

sind Nutzkraftwagen, die nach ihrer Bauart und Einrichtung

zur Beförderung von mehr als 9 Personen (einschließlich Fahrzeugführer) und ihres Reisegepäcks bestimmt sind.

Krafträder

Krafträder sind einspurige Kraftfahrzeuge mit zwei Rädern, mit oder ohne Beiwagen. Entsprechend der Anordnung der festen Fahrzeugteile (z. B. Fahrzeugtank, Motor) im Kniebereich und der Verwendung von Fußrasten bzw. Bodenblech unterscheidet man zwischen Motorrad und Motorroller.

Lastkraftwagen

sind mehrspurige Kraftfahrzeuge, die nach Bauart und Einrichtung nur zum Transport von Gütern oder Sachen im eigenen Nutzraum, auf eigener Ladefläche oder mit eigener Vorrichtung geeignet und bestimmt sind.

Personenkraftwagen

sind mehrspurige Kraftfahrzeuge, die nach Bauart und Einrichtung zur Beförderung von Personen einschließlich ihres Reisegepäcks geeignet und bestimmt sind und die höchstens neun Sitzplätze einschließlich Fahrersitz enthalten.

Regensburger Verkehrsverbund

Auf der politischen Ebene haben Stadt und Landkreis Regensburg schon 1981 eine öffentlich-rechtliche Arbeitsgemeinschaft Verkehrsverbund Regensburg gegründet. Diese ArGe legt den Leistungsumfang für den ÖPNV im Nahverkehrsraum Regensburg fest und trägt für die Abdeckung des entstehenden Aufwanddeckungsfehlbetrages Sorge.

In der koordinierenden Ebene wurde am 02.12.1983 die Regensburger Verkehrsverbund GmbH gegründet. Das Stammkapital halten zu gleichen Teilen die Regensburger Verkehrsbetriebe GmbH (RVB) und die Gesellschaft zur Förderung des Öffentlichen Personennahverkehrs im Landkreis Regensburg mbH (GFN). Die Verbundgesellschaft koordiniert die im Verbundraum tätigen Nahverkehrsunternehmen.

In der ausführenden Ebene gibt es öffentliche und private Verkehrsunternehmen, die im Verbundraum den ÖPNV betreiben. Sie sind durch Kooperations-, Verkehrsbedienungs- und Betriebsleistungsverträge mit dem RVV, bzw. der GFN, verbunden und erbringen die Verkehrsleistung im Auftrag des RVV.

Seit 1991 ist der Schienenverkehr, der das Verbundgebiet durchquert, durch einen Assoziierungsvertrag mit der DB AG mit dem Verbundtarif nutzbar. Weitere Verträge bestehen mit den Landkreisen Cham, Kelheim, Neumarkt und Schwandorf.

Schadstoffgruppen

Die Zuordnung der Kraftfahrzeuge zu den einzelnen Schadstoffgruppen ergibt sich aus den Schlüssel-Nummern des Fahrzeugscheins. Die Zuweisung des Kraftfahrzeugs in eine bestimmte Schadstoffgruppe spielt bei der Bemessung der Höhe der Kraftfahrzeugsteuer eine wichtige Rolle.

Verkehr

6.1 Öffentlicher Personennahverkehr im Nahverkehrsraum Regensburg



	Zahl				
	1997	1998	1999	2000	2001
Buslinien insgesamt	60	65	66	66	66
Linienlänge (km)	1.732,7	1.799,1	1.854,7	1.909,8	1.909,8
Busse insgesamt	275	284	299	297	297
Wagenkilometer (1000)	11.229	11.585	11.890	11.995	12.062
Wagenkilometer je Tag (1000)	30,8	31,7	32,6	32,9	33,0
Beförderte Personen (1000)	27.474	27.785	28.445	31.350	31.536
davon auf					
Einzelticket	1.529	1.268	1.180	1.197	1.253
Mehrfahrten-/Streifenticket	3.366	3.467	3.253	3.059	2.933
Wochenticket	102	92	90	84	88
Monatsticket	1.881	1.942	2.017	2.166	2.221
Ökoticket	4.745	4.329	3.897	4.182	4.223
Abo-Jahresticket	1.365	1.409	1.227	1.338	1.406
Job-Ticket	766	838	934	1.078	1.159
Altstadt-Ticket	.	35	107	134	137
Tages-/Familientagesticket/Kongress	1.486	1.516	1.650	1.306	1.500
Beförderung auf dem Schulweg					
durch den Aufgabenträger	5.985	6.447	6.722	6.952	7.357
Semesterticket	534	526	1.704	3.407	3.471
Sonstiger Ausbildungsverkehr	2.188	2.305	2.160	2.296	2.325
Schwerbehindertenfreifahrt	3.456	3.548	3.414	3.741	3.228
Sonstige Beförderungsfälle	71	63	90	410	235
Erlöse aus Fahrkartenverkauf ¹⁾	24.091	25.443	25.676	26.666	27.684

¹⁾ in 1000 €, netto

Quelle: RVV-GmbH, Regensburg

6.2 Binnenschiffsverkehr im Hafen ¹⁾

	1997		1998	
	Ankunft (t)	Abgang (t)	Ankunft (t)	Abgang (t)
Güterumschlag insgesamt	2.031.038		2.748.672	
davon nach Hauptumschlaggütern	1.241.360	789.678	1.692.830	1.055.842
Land-, forstwirtschaftl. u. verwandte Erzeugnisse	75.189	156.944	61.386	164.732
Andere Nahrungs- u. Futtermittel	282.743	168.991	452.895	324.390
Feste mineralische Brennstoffe	6.553	3.244	12.718	9.567
Erdöl, Mineralölzeugnisse, Gase	120.732	40.913	139.822	45.410
Erze und Metallabfälle	128.834	154.652	141.140	162.066
Eisen, Stahl und NE-Metalle	372.775	106.852	585.377	173.003
Steine u. Erden (einschl. Baustoffe)	177.000	106.407	205.519	146.294
Düngemittel	31.257	3.331	48.968	5.230
Chemische Erzeugnisse	17.210	14.019	29.092	6.839
Fahrzeuge, Maschinen, sonstige Fertigwaren sowie besondere Transportgüter	29.067	34.325	15.913	18.311
nach Quell- und Zielgebieten				
davon Bundesrepublik Deutschland	73.782	170.663	90.244	255.676
davon Deutscher Rhein und Nebenflüsse	46.615	144.926	67.296	224.106
Main- u. Main-Donau-Kanal	12.343	13.347	0	10.502
Deutsche Donau	8.033	5.919	16.314	13.366
Westdeutsche Kanäle	3.275	6.471	5.784	7.702
Sonstige Deutsche Häfen	3.516	-	850	-
Ausland	1.167.578	619.015	1.602.586	800.166
davon Belgien	37.471	48.092	44.793	87.152
Bulgarien	55.250	6.154	63.788	2.420
Frankreich	4.529	2.807	3.016	3.831
Jugoslawien	93.660	35.759	190.343	105.949
Kroatien	6.310	28.719	2.594	2.928
Luxemburg	4.844	492	793	1.928
Niederlande	328.401	97.307	529.864	125.239
Österreich	87.282	245.469	81.509	263.727
Rumänien	154.035	3.718	131.826	693
Schweiz	-	1.732	-	3.892
Slowakische Republik ²⁾	99.001	9.461	131.651	12.169
Ukraine ³⁾	800	38.989	9.023	38.358
Ungarn	295.995	100.316	413.386	151.880
Anzahl der Schiffe	3.020	3.039	3.683	3.688

¹⁾ Landeshafen Regensburg: Donaulände, West- und Osthafen

²⁾ bis einschließlich 1996 Slowakei

³⁾ vormals UdSSR, GUS

1999		2000		2001	
Ankunft (t)	Abgang (t)	Ankunft (t)	Abgang (t)	Ankunft (t)	Abgang (t)
2.116.455		2.300.137		2.160.959	
1.293.660	822.795	1.467.445	832.692	1.299.693	861.266
70.355	171.726	52.019	146.420	79.371	180.471
424.355	292.130	454.868	270.252	373.659	270.760
26.178	3.047	22.252	22.092	5.503	6.513
147.378	38.362	201.826	60.970	111.856	77.507
88.225	94.424	78.900	79.252	89.678	87.879
325.369	69.222	404.761	71.833	401.243	70.035
123.719	143.509	110.035	164.917	102.100	144.783
70.867	6.764	130.164	11.001	111.577	7.857
13.980	518	11.452	2.593	24.305	9.503
3.234	3.093	1.168	3.362	401	5.958
110.272	231.965	124.303	225.959	121.430	194.673
82.619	200.880	112.897	197.651	97.565	178.275
2.220	7.410	787	4.073	2.058	4.053
15.797	12.043	781	2.526	16.885	1.731
9.636	11.632	503	20.731	4.922	10.614
-	-	9.335	978	-	-
1.183.388	590.830	1.343.142	606.733	1.178.263	666.593
30.377	96.102	80.660	99.974	40.727	76.444
18.533	-	13.131	-	35.265	7.520
471	3.504	7.990	1.181	19.669	2.291
45.666	28.667	96.198	17.066	136.578	66.465
-	-	2.112	3.002	-	-
-	-	-	-	-	-
425.435	115.961	456.908	114.885	390.888	97.795
83.210	175.375	103.521	154.094	81.974	203.053
11.548	-	5.176	-	17.415	3.481
-	517	1.669	-	-	6.983
153.325	13.092	211.068	24.227	163.061	38.635
2.929	7.463	6.375	-	6.060	7.296
411.894	150.149	358.334	192.304	286.626	156.630
2.681	2.686	2.775	2.763	2.723	2.559

Quelle: Hafenverwaltung Regensburg

6.3 Kraftfahrzeugbestand¹⁾

	Zahl				
	1997	1998	1999	2000	2001
Zugelassene Kraftfahrzeuge insgesamt	81.407	83.305	85.178	89.055	91.268
davon Personenkraftwagen	65.376	66.565	67.763	70.848	72.452
darunter Hubraum bis 999 ccm	3.507	3.376	.	.	.
1000 bis 1399 ccm ²⁾	14.325	14.481	18.203	18.786	19.032
1400 bis 1999 ccm	36.210	37.065	37.926	39.676	40.417
2000 ccm und mehr	11.316	11.625	11.617	12.373	12.993
Krafträder	4.853	5.221	5.441	5.853	5.965
darunter Leichtkrafträder	630	753	978	1.145	1.231
Motorroller	428	447	401	404	.
Motorräder ³⁾	3.795	4.021	4.062	4.304	4.730
Lastkraftwagen	4.293	4.586	4.868	5.302	5.422
davon mit zulässigem Gesamtgewicht (in kg)					
bis 2800	2.114	2.201	2.307	2.370	2.262
2801 bis 3500	601	768	967	1.343	1.635
3501 bis 5000	199	181	159	143	132
5001 bis 7500	668	738	761	764	747
7501 bis 12000	111	112	110	106	93
12001 und mehr	600	586	564	576	553
darunter mit Spezialaufbau	307	301	283	292	277
Omnibusse	347	358	380	372	367
Zugmaschinen	850	869	882	916	914
davon Ackerschlepper	296	301	299	309	315
Sattelzugmaschinen	277	299	309	334	334
andere Zugmaschinen	277	269	274	273	265
Übrige Kraftfahrzeuge	974	969	984	737	1.013
darunter Wohnmobile	530	523	523	544	544
Krankenwagen	44	45	45	46	43
Feuerwehrfahrzeuge	53	54	58	58	59
Kraftfahrzeuganhänger	4.714	4.737	4.860	5.027	5.135
darunter Wohnwagen	753	750	732	730	711
Kraftfahrzeugbesatz ⁴⁾	542	556	563	589	593
Motorisierungsgrad ⁵⁾	1,84	1,80	1,78	1,70	1,69
Kfz-Erstzulassungen	9.240	10.821	11.316	10.936	10.756

¹⁾ ohne Bahn, Post, Streitkräfte; incl. Kfz-Anhänger;
Stand jeweils 01.01. des Folgejahres

²⁾ ab 1999 incl. Hubraum bis 999 ccm

³⁾ ab 2001 incl. Motorroller

⁴⁾ Kfz je 1000 Einwohner; Gesamtbevölkerung (siehe Seite 44)

⁵⁾ Einwohner je Kfz

Quelle: Kraftfahrt-Bundesamt, Flensburg

6.4 Kraftfahrzeuge ¹⁾ nach dem Gewerbe oder Beruf des Halters



	Zahl				
	1997	1998	1999	2000	2001
Personenkraftwagen	65.492	66.425	67.724	70.848	72.452
davon in der Landwirtschaft	36	28	25	20	19
im Verarbeitenden Gewerbe	859	1.228	1.506	1.817	2.310
im Baugewerbe	394	417	440	463	493
im Handel	1.475	1.853	2.003	2.026	2.120
in Verkehr und Nachrichtenübermittlung	1.019	1.108	1.165	1.233	1.190
im Dienstleistungsbereich	7.603	7.592	7.635	8.827	6.167
von Arb.nehm.,Nichterw.Pers. u. unbek.	53.640	53.729	54.327	55.949	56.636
von sonstigen Haltergruppen	466	470	623	513	3.517
Lastkraftwagen	3.556	4.345	4.672	5.302	5.422
davon in der Landwirtschaft	11	11	12	12	14
im Verarbeitenden Gewerbe	205	216	255	281	269
im Baugewerbe	386	358	377	352	323
im Handel	229	252	264	284	320
in Verkehr und Nachrichtenübermittlung	374	1.051	1.034	1.086	1.166
im Dienstleistungsbereich	1.857	1.948	2.135	2.701	1.362
von Arb.nehm.,Nichterw.Pers. u. unbek.	320	341	371	420	408
von sonstigen Haltergruppen	174	168	224	166	1.560
Krafträder	4.727	5.099	5.461	5.853	.
davon in der Landwirtschaft	-	-	-	-	.
im Verarbeitenden Gewerbe	5	7	6	8	.
im Handel	87	110	76	80	.
von Arb.nehm.,Nichterw.Pers. u. unbek.	4.448	4.797	5.185	5.538	.
von sonstigen Haltern	187	185	194	227	.

¹⁾ bis zum Jahre 1999 Stand jeweils 01.07. des laufenden Jahres; ab dem Jahre 2000 Stand jeweils zum 01.01. des Folgejahres

Quelle: Kraftfahrt-Bundesamt, Flensburg

6.5 Personenkraftwagen mit Ottomotor nach Schadstoffgruppen



	Zahl ¹⁾					Prozent ²⁾				
	1997	1998	1999	2000	2001	1997	1998	1999	2000	2001
Personenkraftwagen mit Ottomotor insgesamt	55.231	.	56.864	58.306	58.111	84,5	.	83,9	82,3	80,2
darunter schadstoffreduziert	.	.	53.762	55.728	56.122	.	.	79,3	78,7	77,5
nach Schadstoffgruppen bzw. Ergänzungsschlüssel-Nr.										
Anlage XXIII US-Norm (01, 02, 12)	.	.	14.652	13.968	12.600	.	.	21,6	19,7	17,4
Anlage XXIV Stufen A, B u. C (05 - 10)	.	.	2.681	2.361	1.897	.	.	4,0	3,3	2,6
Anlage XXV Europa-Norm (03, 04)	.	.	2.936	2.509	1.998	.	.	4,3	3,5	2,8
D3/D3I (30, 31, 36, 37, 42)	.	.	9.664	10.585	10.289	.	.	14,3	14,9	14,2
D4/D4I (32, 33, 38, 39, 43)	.	.	2.672	4.634	3.948	.	.	3,9	6,5	5,4
EURO 2 (25, 26, 35, 41)	.	.	10.382	10.002	9.880	.	.	15,3	14,1	13,6
EURO 3 (44 - 46)	.	.	39	559	1.825	.	.	0,1	0,8	2,5
EURO 3/D4 (53 - 55)	.	.	12	334	1.699	.	.	0,0	0,5	2,3
EURO 4 (62 - 64)	.	.	11	384	2.067	.	.	0,0	0,5	2,9
Rili 93/59/EWG I - III (17- 20, 22 - 24)	.	.	232	221	214	.	.	0,3	0,3	0,3
Schadstoffarm E1 (11, 13)	.	.	50	50	46	.	.	0,1	0,1	0,1
Schadstoffarm E2 (14, 16, 21, 34, 40, 77)	.	.	10.264	9.936	9.382	.	.	15,1	14,0	12,9
darunter nachgerüstet (77)	.	.	250	265	265	.	.	0,4	0,4	0,4
91/441/EWG-Ausn. Abschn. 8.1 (15)	.	.	17	16	14	.	.	0,0	0,0	0,0
91/542/EWG; B (71)	.	.	-	-	-	.	.	-	-	-
96/69/EG I - III (27 - 29)	.	.	149	155	174	.	.	0,2	0,2	0,2
98/69/EG I - III; A/D4I (56 - 61)	.	.	1	2	11	.	.	0,0	0,0	0,0
98/69/EG I; A (47, 48)	.	.	-	11	74	.	.	-	0,0	0,1
98/69/EG I; B (65, 66)	.	.	-	-	2	.	.	-	-	0,0
98/69/EG II - III; A (49 - 52)	.	.	-	1	2	.	.	-	0,0	0,0
98/69/EG II - III; B (67 - 70)	.	.	-	-	-	.	.	-	-	-
99/96/EG; A - C (72 - 75)	.	.	-	-	-	.	.	-	-	-

¹⁾ Stand jeweils 01.01. des Folgejahres

²⁾ bezogen auf alle zugelassenen Personenkraftwagen

Quelle: Kraftfahrt-Bundesamt, Flensburg

6.6 Personenkraftwagen mit Dieselmotor nach Schadstoffgruppen



	Zahl ¹⁾					Prozent ²⁾				
	1997	1998	1999	2000	2001	1997	1998	1999	2000	2001
Kraftfahrzeuge mit Dieselmotor insgesamt	10.138	.	10.879	12.526	14.328	15,5	.	16,1	17,7	19,8
darunter schadstoffreduziert	.	.	10.605	12.275	14.123	.	.	15,7	17,3	19,5
nach Schadstoffgruppen bzw. Ergänzungsschlüssel-Nr.										
Anlage XXIII US-Norm (01, 02, 12)	.	.	1.657	1.427	1.131	.	.	2,4	2,0	1,6
Anlage XXIV Stufen A, B u. C (05 - 10)	.	.	226	161	115	.	.	0,3	0,2	0,2
Anlage XXV Europa-Norm (03, 04)	.	.	938	741	572	.	.	1,4	1,0	0,8
D3/D3I (30, 31, 36, 37, 42)	.	.	919	1.347	1.303	.	.	1,4	1,9	1,8
D4/D4I (32, 33, 38, 39, 43)	.	.	2	3	2	.	.	0,0	0,0	0,0
EURO 2 (25, 26, 35, 41)	.	.	3.779	4.079	3.747	.	.	5,6	5,8	5,2
EURO 3 (44 - 46)	.	.	137	1.548	4.220	.	.	0,2	2,2	5,8
EURO 3/D4 (53 - 55)	.	.	5	12	36	.	.	0,0	0,0	0,0
EURO 4 (62 - 64)	.	.	-	-	-	.	.	-	-	-
Rili 93/59/EWG I - III (17- 20, 22 - 24)	.	.	509	429	393	.	.	0,8	0,6	0,5
Schadstoffarm E1 (11, 13)	.	.	8	11	9	.	.	0,0	0,0	0,0
Schadstoffarm E2 (14, 16, 21, 34, 40, 77)	.	.	1.642	1.452	1.204	.	.	2,4	2,0	1,7
darunter nachgerüstet (77)	.	.	52	59	67	.	.	0,1	0,1	0,1
91/441/EWG-Ausn. Abschn. 8.1 (15)	.	.	115	108	86	.	.	0,2	0,2	0,1
91/542/EWG; B (71)	.	.	-	-	-	.	.	-	-	-
96/69/EG I - III (27 - 29)	.	.	668	886	933	.	.	1,0	1,3	1,3
98/69/EG I - III; A/D4I (56 - 61)	.	.	-	-	-	.	.	-	-	-
98/69/EG I; A (47, 48)	.	.	-	-	-	.	.	-	-	-
98/69/EG I; B (65, 66)	.	.	-	-	-	.	.	-	-	-
98/69/EG II - III; A (49 - 52)	.	.	-	71	372	.	.	-	0,1	0,5
98/69/EG II - III; B (67 - 70)	.	.	-	-	-	.	.	-	-	-
99/96/EG; A - C (72 - 75)	.	.	-	-	-	.	.	-	-	-

¹⁾ Stand jeweils 01.01. des Folgejahres

²⁾ bezogen auf alle zugelassenen Personenkraftwagen

Fremdenverkehr

6.7 Betriebe, Betten, Ankünfte und Übernachtungen ¹⁾



	Zahl				
	1997	1998	1999	2000	2001
Beherbergungsbetriebe insgesamt ²⁾	38	36	35	35	33
davon Hotels	27	27	27	27	26
Gasthöfe	10	8	7	7	6
Jugendherberge	1	1	1	1	1
 Fremdenbetten insgesamt ²⁾	4.314	4.387	4.434	4.262	3.940
davon in Hotels	3.796	3.894	3.960	3.831	3.583
Gasthöfen	315	293	288	266	192
der Jugendherberge	203	201	186	165	165
 Bettenausnutzung ³⁾ insgesamt	32,4	35,2	36,3	40,3	42,5
davon in Hotels	32,6	35,5	36,3	40,3	42,2
Gasthöfen	23,9	28,7	31,7	35,4	39,7
der Jugendherberge	43,5	40,2	44,5	47,2	51,6
 durchschn. Aufenthaltsdauer ⁴⁾ in Tagen	1,8	1,8	1,8	1,8	1,7
 Gästeankünfte (im Kalenderjahr)	278.731	311.451	326.528	342.149	353.268
davon in Hotels	249.781	283.125	296.437	313.629	324.301
Gasthöfen	13.307	14.902	16.150	15.468	15.162
der Jugendherberge	15.643	13.424	13.941	13.052	13.805
 darunter Auslandsgäste	64.049	70.352	74.666	76.860	75.420
davon in Hotels	58.866	65.124	69.409	72.101	70.634
Gasthöfen	2.601	2.796	2.971	2.839	2.671
der Jugendherberge	2.582	2.432	2.286	1.920	2.115
 Gästeankünfte im Fremdenverkehrsjahr ⁵⁾	273.926	303.973	322.024	337.420	355.335
davon im Winterhalbjahr ⁶⁾	105.617	119.380	127.348	135.955	147.338
Sommerhalbjahr ⁷⁾	168.309	184.593	194.676	201.465	207.997
 Gästeübernachtungen (im Kalenderjahr)	505.918	561.073	585.203	620.602	613.986
davon in Hotels	446.769	501.097	521.760	559.003	554.242
Gasthöfen	26.934	30.470	33.223	33.163	28.719
der Jugendherberge	32.215	29.506	30.220	28.436	31.025
 darunter Auslandsgäste	108.868	122.068	138.889	147.176	130.569
davon in Hotels	96.769	110.469	127.014	137.349	122.670
Gasthöfen	7.923	7.906	8.893	7.612	4.969
der Jugendherberge	4.176	3.693	2.982	2.215	2.930
 Gästeübernachtungen im Fremdenverkehrsjahr ⁵⁾	498.935	546.980	580.426	609.361	627.204
davon im Winterhalbjahr ⁶⁾	200.698	225.674	241.543	252.725	269.394
Sommerhalbjahr ⁷⁾	298.237	321.306	338.883	356.636	357.810

¹⁾ in Beherbergungsbetrieben mit mehr als 8 Gästebetten

²⁾ im Jahresdurchschnitt

³⁾ (Übernachtungen x 100) : (Betten x Tage des Berichtszeitraums)

⁴⁾ Übernachtungen : Gästeankünfte

Quelle: Fremdenverkehrsstatistik der Stadt Regensburg

⁵⁾ Oktober bis September

⁶⁾ Oktober bis März

⁷⁾ April bis September

6.8 Übernachtungen der Auslandsgäste



Wohnsitz der Gäste	1997		1998		1999		2000		2001	
	Zahl	Aufenth.-dauer	Zahl	Aufenth.-dauer	Zahl	Aufenth.-dauer	Zahl	Aufenth.-dauer	Zahl	Aufenth.-dauer
Übernachtungen insgesamt	108.868	1,7	122.068	1,7	138.889	1,9	147.176	1,9	130.569	1,7
Europäische Staaten	80.789	1,5	92.836	1,6	105.374	1,8	103.071	1,7	95.562	1,6
dav. Baltische Staaten	651	2,0	1.259	2,0	943	1,8	949	1,7	1.149	1,5
Belgien	3.109	1,2	4.096	1,3	3.464	1,4	3.653	1,4	3.713	1,4
Dänemark	1.397	1,6	1.289	2,0	1.437	1,4	2.008	1,5	1.599	1,3
Finnland	675	2,0	558	1,6	636	1,7	599	1,5	543	1,5
Frankreich	7.377	1,6	7.116	1,8	8.036	1,7	7.208	1,5	7.183	1,5
Griechenland	530	2,2	959	3,3	597	2,2	801	3,8	618	2,2
Großbritannien	6.697	1,6	7.562	1,7	19.961	3,6	18.339	3,2	11.106	2,3
Irland	334	2,0	456	3,2	348	2,0	477	2,1	485	2,0
Island	38	1,3	127	1,2	66	1,3	51	1,3	93	1,9
Italien	11.338	1,7	11.324	1,5	12.013	1,7	11.864	1,5	12.427	1,4
Luxemburg	214	1,2	239	1,3	230	1,4	186	1,2	427	1,8
Niederlande	11.350	1,2	13.722	1,2	12.673	1,2	9.048	1,5	9.082	1,3
Norwegen	1.360	1,4	928	1,4	921	1,6	1.057	1,3	913	1,5
Österreich	9.912	1,5	11.736	1,6	13.715	1,6	14.542	1,5	15.060	1,5
Polen	2.163	1,9	1.789	1,7	1.939	1,7	2.043	1,5	2.196	1,5
Portugal	513	2,5	647	2,2	378	1,7	448	1,8	404	1,7
Russland	1.100	2,1	1.148	3,6	797	2,3	1.523	3,6	1.165	2,2
Schweden	3.234	1,5	3.423	1,5	1.683	1,4	1.895	1,6	2.696	1,4
Schweiz	6.097	1,6	6.964	1,8	6.450	1,7	6.326	1,6	5.378	1,6
Spanien	1.812	2,6	1.464	2,1	1.776	2,0	1.857	1,9	1.613	1,6
Tschechische Republik	3.802	1,9	3.761	2,2	3.947	1,8	3.947	1,8	4.344	1,7
Türkei	739	2,1	519	1,4	771	1,8	1.060	2,3	896	2,0
Ungarn	3.449	1,5	5.422	1,9	4.776	1,4	5.315	1,5	4.135	1,3
sonstige Europäische Staaten	2.898	1,9	6.328	1,7	7.817	1,6	7.875	1,5	8.337	1,6
Afrikanische Staaten	1.393	4,2	1.108	2,7	1.012	4,2	852	2,4	786	2,6
Asiatische Staaten	9.201	2,9	8.426	2,7	9.715	2,5	14.992	3,2	11.676	2,9
dar. Israel	485	1,9	546	1,6	552	1,9	578	1,6	683	1,7
Japan	4.105	2,3	3.429	2,1	4.571	2,2	6.802	2,6	5.312	2,6
Amerikanische Staaten	13.026	2,2	16.277	2,3	17.915	2,3	24.297	2,4	18.445	2,3
dar. Kanada	717	1,7	1.019	2,0	950	1,8	1.291	1,6	1.357	2,1
USA	10.377	2,1	13.531	2,3	14.819	2,4	20.057	2,5	15.137	2,3
Mittelamerika und Karibik	650	3,4	375	4,0	434	3,0	1.044	5,3	480	2,9
Brasilien	862	4,2	692	3,7	442	2,1	660	2,3	720	2,6
sonst. Südamerik. Länder	420	2,1	660	2,4	1.270	1,6	1.245	2,0	751	1,9
Australien	911	2,3	667	1,6	586	1,7	759	1,7	1.027	2,1
Ohne Angabe	3.548	1,7	2.754	1,9	4.287	1,8	3.205	2,2	3.073	2,0

Quelle: Fremdenverkehrsstatistik der Stadt Regensburg

6.9 Übernachtungen nach Monaten



insgesamt	1997		1998		1999		2000		2001	
	Übern.	dar. Ausl.	Übern.	dar. Ausl.	Übern.	dar. Ausl.	Übern.	dar. Ausl.	Übern.	dar. Ausl.
Januar	26.200	6.427	29.448	6.077	28.777	5.846	30.122	6.475	35.035	6.891
Februar	25.538	4.667	27.406	5.283	30.863	6.593	31.855	6.998	34.826	7.117
März	32.086	6.543	44.963	8.514	43.953	10.437	48.021	8.538	45.565	8.838
April	39.531	7.060	42.165	9.180	47.879	11.192	46.108	9.516	50.187	11.255
Mai	46.468	9.970	62.126	11.266	55.310	12.366	61.831	12.490	61.880	11.676
Juni	53.956	10.930	55.713	12.596	60.209	14.017	58.387	14.521	59.843	12.941
Juli	57.073	13.854	54.940	12.947	61.100	15.723	67.146	17.516	66.820	16.413
August	46.091	14.087	49.045	14.158	52.758	16.492	55.307	17.782	57.002	15.035
September	55.118	12.908	57.317	14.414	61.627	16.683	67.857	17.495	62.078	13.759
Oktober	54.037	9.342	58.244	11.026	57.680	11.626	61.310	14.414	54.680	9.535
November	37.114	6.314	43.403	8.695	44.768	9.462	47.522	12.274	44.182	9.720
Dezember	32.706	6.766	36.303	7.912	40.279	8.452	45.136	9.157	41.888	7.389

darunter in Hotels	1997		1998		1999		2000		2001	
	Übern.	dar. Ausl.	Übern.	dar. Ausl.	Übern.	dar. Ausl.	Übern.	dar. Ausl.	Übern.	dar. Ausl.
Januar	23.016	4.678	26.517	4.728	25.232	5.178	26.984	5.761	31.613	6.560
Februar	23.374	4.267	25.444	4.952	28.328	6.059	29.924	6.498	32.040	6.770
März	28.168	5.687	41.009	7.945	39.899	9.799	43.181	8.191	40.254	8.294
April	33.936	6.152	36.864	8.441	42.473	10.569	40.215	8.855	45.147	10.524
Mai	39.882	9.251	55.042	10.245	48.448	11.282	54.949	11.248	55.712	10.829
Juni	47.084	9.691	48.064	10.877	52.839	12.461	51.945	13.217	53.306	12.141
Juli	49.186	12.296	47.559	11.817	52.751	13.845	59.317	16.303	59.953	15.600
August	39.795	12.135	43.526	12.760	46.470	14.998	49.697	16.788	51.418	14.081
September	49.666	12.058	50.899	12.927	55.090	15.175	61.973	16.565	56.624	12.984
Oktober	48.346	8.582	52.673	10.315	51.653	10.660	55.578	13.563	49.251	8.845
November	34.169	5.804	39.725	7.929	41.265	9.058	43.282	11.689	40.001	9.268
Dezember	30.147	6.168	33.775	7.533	37.312	7.930	41.958	8.671	38.923	6.774

darunter in Gasthöfen	1997		1998		1999		2000		2001	
	Übern.	dar. Ausl.	Übern.	dar. Ausl.	Übern.	dar. Ausl.	Übern.	dar. Ausl.	Übern.	dar. Ausl.
Januar	1.547	438	1.704	436	2.101	560	2.121	657	1.893	205
Februar	1.324	313	1.463	255	1.750	456	1.448	272	1.687	291
März	1.963	589	2.323	361	2.144	415	2.394	278	2.377	406
April	2.021	641	2.438	624	2.131	504	2.949	583	2.469	413
Mai	2.381	457	3.231	804	3.026	774	3.605	1.102	2.657	389
Juni	3.144	1.143	3.724	1.476	3.520	1.195	3.756	1.135	2.950	637
Juli	3.178	1.223	3.027	761	3.912	1.405	4.133	976	2.862	577
August	2.688	1.373	2.495	863	3.098	911	2.547	528	2.367	546
September	2.386	559	3.410	1.072	3.518	1.233	2.853	719	2.658	453
Oktober	2.463	484	2.958	494	3.403	710	2.831	646	2.577	362
November	1.946	383	2.153	429	2.449	350	2.367	383	2.198	334
Dezember	1.893	320	1.544	331	2.171	380	2.159	333	2.024	356

Quelle: Fremdenverkehrsstatistik der Stadt Regensburg

Gesundheits- und Sozialwesen

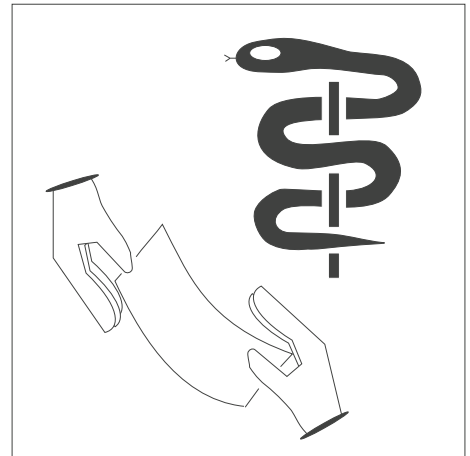

Tabellen-Nr. 7.1 bis 7.19

Aufenthaltsdauer (in Krankenhäusern)

Durchschnittliche Anzahl der Pflagetage je Patient. Sie wird berechnet aus der Formel: Pflagetage geteilt durch die Anzahl der Patienten.

Bettenausnutzung (in Krankenhäusern)

Die Bettenausnutzung, auch Bettenauslastung genannt, dokumentiert den Anteil der tatsächlichen Pflagetage an den möglichen Pflagetagen. Sie berechnet sich aus der Formel: (Anzahl der Pflagetage * 100) / (Betten x Tage des Berichtszeitraums).

Jugendhilfe

Die öffentliche Jugendhilfe umfasst alle behördlichen Maßnahmen zum Zwecke der Jugendhilfe nach dem Achten Buch des Sozialgesetzbuches (SGB VIII) und anderen Rechtsvorschriften.

Zu den Aufwendungen zählen die unmittelbaren Ausgaben für individuelle und gruppenbezogene Hilfen und andere Aufgaben, Ausgaben für die Unterhaltung und den Betrieb eigener Einrichtungen sowie Zuschüsse an Träger der freien Jugendhilfe für personenbezogene Einzelmaßnahmen und für Einrichtungen.

Kriegsopferfürsorge

Die Leistungen der Kriegsopferfürsorge ergänzen die Leistungen der Kriegsopferversorgung (Leistungen nach dem Bundesversorgungsgesetz), wenn die übrigen Leistungen, die die Beschädigten bzw. die Hinterbliebenen erhalten, zusammen mit Einkommen aus anderen Quellen nicht ausreichen, diesen eine angemessene soziale Stellung zu gewährleisten.

Pflegeversicherung

Die Versicherungspflicht richtet sich nach dem Grundsatz: "Die Pflegeversicherung folgt der Krankenversicherung". Träger der sozialen Pflegeversicherung sind die Pflegekassen, für die private Pflege-Pflichtversicherung die Versicherungsunternehmen. Der versicherte Personenkreis der sozialen Pflegeversicherung umfasst die in der gesetzlichen Krankenversicherung Versicherten (Pflichtmitglieder, freiwillige Mitglieder, Familienversicherte). Alle privat Krankenversicherten werden in der privaten Pflegeversicherung abgesichert.

Pflagetage

Die Zahl der Pflagetage entspricht der Summe der an den einzelnen Tagen des Berichtszeitraums vollstationär untergebrachten Patienten (Summe der Mitternachtsbestände).

Schwerbehinderte

Als schwerbehindert gilt, wer nicht nur vorübergehend körperlich, geistig oder seelisch behindert ist und dem vom Versorgungsamt ein Grad der Behinderung von mindestens 50 Prozent zuerkannt worden ist.

Sozialhilfe

Sozialhilfe erhalten diejenigen Bürger, die nicht in der Lage sind, aus eigener Kraft ihren Lebensunterhalt zu bestreiten oder welche der Hilfe in besonderen Lebenslagen bedürfen. Entsprechend ihrer besonderen Funktion wirkt die Sozialhilfe unterschiedslos für alle Bürger, die in Not geraten sind; die Gewährung ist nicht von Vorleistungen (Beiträgen) der Empfänger abhängig, sondern richtet sich nach entsprechenden Bedarfskriterien. Ein wichtiger Grundsatz für die Leistungsgewährung der Sozialhilfe ist allerdings ihr Nachrang: Sie tritt nur dann mit ihren Leistungen ein, wenn der Betroffene sich selbst nicht helfen kann und andere Leistungsverpflichtete nicht oder noch nicht helfen. Die Sozialhilfe umfasst die Hilfe zum Lebensunterhalt und die Hilfe in besonderen Lebenslagen. Beide Hilfearten können den Empfängern als Geld- oder Sachleistungen gewährt werden. Träger der Sozialhilfe sind die kreisfreien Städte und Landkreise als örtliche Träger sowie die von den Ländern als überörtliche Träger bestimmten Stellen.

Todesursachen (nach der ICD-Liste)

Für jeden Sterbefall wird vom Arzt eine Todesbescheinigung (Leichenschauschein) ausgestellt. Auf Grund dieser Bescheinigung wird das sogenannte Grundleiden bzw. die Schädigung, die den Ablauf der zum Tode führenden Ereignisse auslöste, statistisch erfasst.

Maßgeblich für die derzeitige Klassifizierung der Todesursachen ist die seit dem 1. Jan. 1998 von der Weltgesundheitsorganisation (WHO) entwickelte und vom Deutschen Institut für medizinische Dokumentation und Information (DIMDI) im Auftrag des Gesundheitsministeriums herausgegebene "Internationale statistische Klassifikation der Krankheiten und verwandter Gesundheitsprobleme, 10. Revision" (ICD-10).

Verweildauer

Die Verweildauer gibt die Zahl der Tage an, die ein Patient durchschnittlich in stationärer Behandlung verbringt. Sie wird wie folgt berechnet: Anzahl der Pflagetage / Zahl der Patienten.

Wohngeld

Leistungen an private Haushalte zur wirtschaftlichen Sicherung angemessenen familiengerechten Wohnens.

Dabei wird Wohngeld den Mietern als Mietzuschuss und Eigentümern von Wohnungen als Lastenzuschuss gewährt, wenn die Aufwendungen für eine angemessene Wohnung im Verhältnis zum Haushaltsnettoeinkommen unzumutbar hoch sind. Die Höhe des Wohngeldes bestimmt sich im Einzelfall nach Haushaltsgröße, Familieneinkommen und Wohnkosten, die bis zu bestimmten Höchstbeträgen berücksichtigt werden ("Tabellenwohngeld"). Für Haushalte von Sozialhilfeempfängern gelten seit 1991 im Regelfall besondere Vorschriften ("pauschaliertes Wohngeld").

Die Finanzierungsmittel für die Auszahlung des Wohngeldes stammen je zur Hälfte von Bund und Ländern.

7.1 Erkrankungen an meldepflichtigen übertragbaren Krankheiten



Art der Erkrankung	Fälle				
	1997	1998	1999	2000	2001 ¹⁾
Übertragbare Hirnhautentzündung	5	3	2	2	.
davon Meningokokken-Meningitis	-	-	1	-	.
andere bakterielle Meningitiden	2	-	-	1	.
Virus-Meningoencephalitis	-	2	1	1	.
übrige Formen	3	1	-	-	.
Darmerkrankungen	175	144	129	138	.
davon Salmonellose	112	77	61	58	.
übrige Formen ²⁾	63	67	68	80	.
Leberentzündung	59	10	7	7	.
davon Hepatitis A + B	19	6	5	7	.
übrige Formen	40	4	2	-	.
Typhus abdominalis (Unterleibsinfektion)	-	-	-	-	.
Paratyphus A, B und C	-	-	-	-	.
Shigellenruhr	6	4	6	1	.
Diphtherie	-	-	-	-	.
Malaria	1	-	5	-	.
Sonstige Krankheiten	1	1	-	1	.
Verdachtsfälle von Tollwut	-	-	-	-	.
Tbc der Atmungsorgane	25	36	25	16	16

¹⁾ Einstellung bisheriger Erhebungen aufgrund des Seuchenrechtsneuordnungsgesetzes - keine Daten für 2001 verfügbar

²⁾ einschließlich mikrobiell bedingter Lebensmittelvergiftung

Quelle: Bayerisches Landesamt für Statistik und Datenverarbeitung; Staatl. Gesundheitsamt Regensburg

7.2 Krankenhäuser und Krankbetten



	Zahl				
	1997	1998	1999	2000	2001
Krankenhäuser insgesamt	8	8	8	8	8
davon Hochschulklinik	1	1	1	1	1
Plankrankenhäuser	7	7	7	7	7
davon Öffentliche Krankenhäuser	3	3	3	3	3
Freie gemeinnützige Krankenhäuser	3	3	3	3	3
Private Krankenhäuser	2	2	2	2	2
Betten insgesamt	2.460	2.596	2.740	2.768	.
davon Hochschulklinik	490	626	774	804	.
Plankrankenhäuser	1.970	1.970	1.966	1.964	.
davon Öffentliche Krankenhäuser	1.211	1.347	1.495	1.525	.
Freie gemeinnützige Krankenhäuser	1.187	1.189	1.189	1.189	.
Private Krankenhäuser	62	60	56	54	.
davon Betten für					
Augenheilkunde	70	78	84	82	.
Chirurgie	514	544	578	591	.
Frauenheilkunde u. Geburtshilfe	165	163	161	160	.
Hämatologie	30	30	30	30	.
Hals-, Nasen- und Ohrenheilkunde	87	93	99	99	.
Haut- und Geschlechtskrankheiten	28	49	56	56	.
Innere Medizin	394	435	510	522	.
Kardiologie	68	68	68	68	.
Kinderchirurgie	66	66	66	66	.
Kinderheilkunde	96	96	96	96	.
Kinder- und Jugendpsychiatrie	28	28	28	28	.
Mund-, Kiefer-, Gesichtschirurgie	43	46	49	49	.
Nephrologie	20	20	20	19	.
Neurochirurgie	76	88	92	158	.
Neurologie	136	136	136	78	.
Nuklearmedizin (Therapie)	8	9	12	12	.
Psychiatrie	384	383	383	383	.
Strahlentherapie	24	29	37	38	.
Suchtkrankheiten	111	112	112	112	.
Urologie	82	79	79	77	.
Sonstige	30	44	44	44	.

Quelle: Bayerisches Landesamt für Statistik und Datenverarbeitung

7.3 Krankenhauspersonal und Krankenversorgung in den Krankenhäusern



	Zahl				
	1997	1998	1999	2000	2001
Krankenhauspersonal insgesamt	5.258	6.197	5.762	6.753	6.670
davon Ärztlicher Dienst, AiP's	813	877	950	991	1.041
darunter weibliche Ärzte	259	263	300	336	366
Belegärzte	22	20	24	24	22
Pflegedienst	1.968	2.207	2.135	2.649	2.451
darunter weiblich	1.563	1.766	1.732	2.080	1.929
Medizinisch - technischer Dienst	915	1.325	1.173	1.344	1.397
darunter weiblich	744	1.064	955	1.093	1.133
Funktionsdienst	454	492	482	546	557
darunter weiblich	317	347	344	395	420
Wirtschafts- und Versorgungsdienst	461	457	365	509	487
darunter weiblich	376	369	285	401	384
Technischer Dienst	148	152	139	140	136
darunter weiblich	2	1	2	1	1
Verwaltungsdienst	386	444	438	474	489
darunter weiblich	243	283	275	306	320
Sonderdienste	46	51	23	27	28
darunter weiblich	27	28	11	13	13
Sonstiges Personal	68	193	57	73	84
darunter weiblich	19	25	24	34	37
Krankenhäuser insgesamt	8	8	8	8	8
Bettenzahl ¹⁾	2.459	2.538	2.681	3.045	3.026
Patienten	76.859	83.180	88.078	91.169	89.684
Pflegetage	766.069	787.748	811.896	940.705	900.500
Verweildauer ²⁾	10,0	9,5	9,2	10,3	10,0
Bettenausnutzung ³⁾ in %	85,3	85,0	83,0	84,4	81,5

¹⁾ im Jahresdurchschnitt

³⁾ (Pflegetage x 100) : (Betten x Tage des Berichtszeitraums)

²⁾ Pflegetage : Patienten

Quelle: Angaben der einzelnen Krankenhäuser - eigene Berechnungen

7.4 Freipraktizierende Ärzte



	Zahl der Ärzte am 01.01.				
	1997	1998	1999	2000	2001
Allgemeinärzte	100	97	93	100	97
Anästhesisten	9	11	12	12	12
Augenärzte	16	16	15	16	16
Chirurgen	10	10	10	11	11
Frauenärzte	27	28	28	28	28
Hautärzte	10	10	10	10	10
HNO-Ärzte	14	14	14	14	14
Internisten	49	49	50	48	50
Kinder- und Jugendpsychiater	1	1	1	1	2
Kinderärzte	14	13	14	14	14
Laborärzte	2	2	3	2	1
Lungenärzte	2	2	2	2	2
Mund-, Kiefer- u. Gesichtschirurgen	3	3	3	3	3
Nervenärzte	15	15	14	15	15
Neurochirurgen	-	-	-	2	2
Neurologen	1	1	1	1	1
Nuklearmediziner	2	3	3	3	3
Pathologen/Neuropathologen	3	3	3	3	3
Orthopäden	18	17	17	17	16
Psychiater	2	2	2	2	2
Psychotherapeutisch tätige Ärzte	14	15	17	17	17
Radiologen	7	7	7	7	7
Urologen	9	9	9	9	9
Zahnärzte	109	120	123	121	128

Quelle: Kassenärztliche Vereinigung Bayerns - Bezirksstelle Oberpfalz; Kassenzahnärztliche Vereinigung Bayerns

7.5 Sonstige im Gesundheitswesen tätige Personen¹⁾

	Zahl									
	1997		1998		1999		2000		2001	
	m	w	m	w	m	w	m	w	m	w
Bundesrechtlich geregelte Berufe										
Apotheker	55	69	54	69	53	73	51	73	50	79
Apothekerassistenten	2	6	2	4	1	5	2	8	2	9
Beschäftigungs-, Arbeitstherapeuten	8	22	7	24	8	25	10	31	10	38
Diätassistenten	-	-	-	-	-	-	-	-	-	-
Hebammen	-	35	-	37	-	37	-	38	-	41
Heilpraktiker	28	43	29	50	34	56	36	62	41	75
Heilpraktiker "Psychotherapie"	10	15	13	25	13	24	16	21	14	21
Kinderkrankenschwestern/-pfleger	-	14	1	8	1	6	-	12	2	14
Krankengymnasten	40	99	40	95	37	85	36	96	52	91
Krankenpflegehelfer	8	60	7	98	10	86	9	71	10	76
Krankenschwestern/-pfleger	26	174	29	165	22	140	31	148	34	153
Logopäden	1	13	1	21	1	20	1	24	2	32
Masseur	-	-	-	-	-	-	-	-	-	-
Masseur und med. Bademeister	29	25	26	23	21	20	19	23	17	20
Med.-Techn. Assistenten	-	-	-	-	-	-	-	-	-	-
Med.-Techn. Laboratoriumsassistenten	3	8	3	8	3	7	2	10	2	10
Med.-Techn. Radiologieassistenten	-	-	-	3	-	3	-	3	-	3
Pharmaz.-techn. Assistenten	1	84	7	80	8	78	4	90	4	98
Pharmazieingenieure	2	3	-	3	-	3	-	2	-	3
Nicht bundesrechtlich geregelte Berufe										
Desinfektoren	11	6	11	6	8	6	12	7	10	7
Orthoptisten	-	5	-	7	-	4	-	6	-	5
Rettungsassistenten	111	2	107	5	98	5	93	5	94	4
Rettungsanitäter	58	6	47	10	44	6	42	7	40	5

¹⁾ ohne Personen, die in Krankenhäusern und Kliniken beschäftigt sind

Quelle: Staatliches Gesundheitsamt Regensburg

7.6 Gestorbene nach den wichtigsten Todesursachen nach der Internationalen Klassifikation (ICD) der Krankheiten ¹⁾



	Zahl									
	1997		1998		1999		2000		2001	
	insgesamt	dar. weiblich	insgesamt	dar. weiblich	insgesamt	dar. weiblich	insgesamt	dar. weiblich	insgesamt	dar. weiblich
Gestorbene insgesamt	1.443	.	1.441	801	1.340	735	1.374	767	.	.
darunter durch										
Infektiöse und parasitäre Krankheiten	15	.	16	9	16	8	20	10	.	.
darunter Tuberkulose	4	.	3	1	-	-	1	1	.	.
Neubildungen (Tumore)	379	.	357	185	374	197	362	183	.	.
darunter bösartige	346	.	342	178	362	188	350	177	.	.
Störungen der Drüsen, Ernährungs- und Stoffwechselkrankheiten	29	.	32	20	31	20	48	30	.	.
darunter Diabetes	27	.	29	17	30	20	45	29	.	.
Seelische Störungen, Krankheiten des Nervensystems	47	.	52	31	53	26	57	32	.	.
Krankheiten des Kreislaufsystems	730	.	752	445	643	363	675	416	.	.
darunter Herzkrankheiten	505	.	563	328	474	266	491	299	.	.
Herzinfarkt	113	.	140	72	130	63	120	62	.	.
Krankheiten der Atmungsorgane	86	.	85	45	90	48	80	33	.	.
darunter Lungenentzündung	44	.	38	23	48	30	33	17	.	.
Bronchitis	18	.	6	2	4	2	5	2	.	.
Krankheiten der Verdauungsorgane	68	.	53	24	56	34	54	32	.	.
darunter Leberkrankheiten	31	.	22	5	24	12	27	12	.	.
Krankheiten der Harn- und Geschlechtsorgane	10	.	17	8	12	7	17	8	.	.
Unfälle aller Art	28	.	17	6	19	9	18	8	.	.
darunter Kfz-Unfälle (Transportmittelunfälle)	3	.	9	3	9	5	6	2	.	.
Selbstmord und Selbstbeschädigung	30	.	27	6	20	6	25	4	.	.
Mord, Totschlag u. sonstige Gewalteinwirkung	2	.	1	-	-	-	-	-	.	.

¹⁾ Wegen der Umstellung der Todesursachenstatistik auf die 10. Revision der ICD im Jahre 1998 ist die Vergleichbarkeit mit den Vorjahren eingeschränkt

Quelle: Bericht über das bayerische Gesundheitswesen; Bayerisches Landesamt für Statistik und Datenverarbeitung

7.7 Junge Menschen nach Geschlecht, Schwerpunkt der Beratung, Trägergruppen, Staatsangehörigkeit, Altersgruppen und Hilfeart



Ma ß n a h m e	Fälle				
	1997	1998	1999	2000	2001
Institutionelle Beratung					
Beratene insgesamt	901	1.003	1.009	1.240	.
davon männlich	546	616	636	746	.
weiblich	355	387	373	494	.
davon Erziehungs-, Familienberatung	799	927	956	1.117	.
Jugendberatung	101	76	51	122	.
Suchtberatung	1	-	2	1	.
davon Öffentliche Träger	303	322	326	951	.
Freie Träger	598	681	683	289	.
Beratene je 1000 junge Menschen ¹⁾					
in Regensburg	29	33	33	40	.
den bayer. Kreisfreien Städten	18	19	21	22	.
Bayern	11	10	12	13	.
Hilfe zur Erziehung außerhalb des Elternhauses					
insgesamt	231	251	283	299	313
davon Erziehung in einer Tagesgruppe	50	59	55	55	54
Vollzeitpflege in einer anderen Familie (verwandt u. nicht verwandt)	50	56	70	107	128
Heimerziehung; sonst. betreute Wohnformen	128	129	147	128	122
Intensive soz.päd. Einzelbetreuung	3	7	11	9	9

¹⁾ Bevölkerung am Ort der Hauptwohnung (siehe Seite 44) im Alter von unter 27 Jahren

Quelle: Bayerisches Landesamt für Statistik und Datenverarbeitung; Amt für Jugend und Familie der Stadt Regensburg

7.8 Pflegschaften, Beistandschaften, Vaterschafts- feststellungen und Entzug des Sorgerechts



Ma ß n a h m e	Fälle				
	1997	1998	1999	2000	2001
Beistandschaften, Amps pflegschaften und Ampsvormundschaften					
Beistandschaften insgesamt ¹⁾	1.091	1.047	1.086	890	1.077
bestellte Ampspflegschaften	41	33	20	60	40
darunter in Unterhaltspflegschaften	13	-	1	-	-
Ampsvormundschaften insgesamt	40	41	45	32	54
davon gesetzliche Ampsvormundschaften	12	10	14	9	16
bestellte Ampsvormundschaften	28	31	31	23	38
Vaterschaftsfeststellungen					
Feststellungsverfahren insgesamt	75	43	109	116	143
davon Vaterschaft festgestellt	70	41	109	113	136
davon durch freiwillige Anerkennung	61	40	100	104	126
gerichtliche Anerkennung	9	1	9	9	10
Vaterschaft nicht festgestellt	5	2	-	3	7
Vollständiger oder teilweiser Entzug des Sorgerechts					
durch Anzeigen	14	11	34	31	34
gerichtliche Maßnahmen	9	9	36	11	19
Übertragung der Personensorge					
ganz oder teilweise auf das Jugendamt	2	-	14	8	23
darunter nur des Aufenthaltsbestimmungsrechts	1	-	9	-	6

¹⁾ bis zum 30.06.1998 gesetzliche Ampspflegschaften

Quelle: Bayerisches Landesamt für Statistik und Datenverarbeitung; Amt für Jugend und Familie der Stadt Regensburg

7.9 Menschen mit schweren Behinderungen ¹⁾



	Zahl				
	1993	1995	1997	1999	2001
Schwerbehinderte insgesamt	18.161	18.157	18.176	17.794	17.596
nach Altersgruppen					
davon im Alter bis unter 4 Jahre	27	19	24	23	22
von 4 bis unter 6 Jahren	21	17	16	14	27
von 6 bis unter 15 Jahren	117	119	116	122	106
von 15 bis unter 18 Jahren	45	49	52	49	47
von 18 bis unter 25 Jahren	157	142	155	144	159
von 25 bis unter 35 Jahren	528	524	498	501	467
von 35 bis unter 45 Jahren	878	887	959	970	992
von 45 bis unter 55 Jahren	1.938	1.889	1.775	1.675	1.728
von 55 bis unter 60 Jahren	1.852	1.988	1.920	1.810	1.573
von 60 bis unter 62 Jahren	839	942	924	978	937
von 62 bis unter 65 Jahren	1.392	1.290	1.373	1.426	1.500
von 65 oder mehr Jahren	10.367	10.291	10.364	10.082	10.038
nach Behinderungsarten					
Verlust oder Teilverlust von Gliedmaßen	282	251	236	202	183
Funktionseinschränkung von Gliedmaßen	3.012	3.004	2.971	2.843	2.767
Funktionseinschränkung ²⁾	2.858	2.980	3.079	3.045	2.993
Blindheit und Sehbehinderung	711	710	702	713	701
Sprach- oder Sprechstörungen ³⁾	570	580	571	586	595
Verlust einer Brust oder beider Brüste, Entstellungen u. a.	292	335	363	355	382
Funktionsbeeinträchtigung ⁴⁾	6.221	5.791	5.536	5.126	4.805
Querschnittlähmung ⁵⁾	2.540	2.668	2.828	3.025	3.234
Sonstige und ungenügend bezeichnete Behinderungen	1.675	1.838	1.890	1.899	1.936
nach Grad der Behinderung					
50 bis unter 60	4.913	5.188	5.398	5.521	5.605
60 bis unter 70	2.577	2.665	2.739	2.712	2.700
70 bis unter 80	2.163	2.116	2.046	1.913	1.871
80 bis unter 90	2.936	2.681	2.500	2.257	2.149
90 bis unter 100	1.194	1.111	1.064	1.008	939
100	4.378	4.396	4.429	4.383	4.332
Schwerbehinderte auf 100 Einwohner ⁶⁾					
Stadt Regensburg	14,5	14,4	14,5	14,2	13,9
Regierungsbezirk Oberpfalz	10,6	10,6	10,9	10,9	10,9
Freistaat Bayern	7,9	7,9	8,0	8,0	8,0

¹⁾ Grad der Behinderung mindestens 50 und Anerkennung durch Schwerbehindertenausweis; Stand jeweils 31.12.

²⁾ der Wirbelsäule und des Rumpfes, Deformierung des Brustkorbes

³⁾ einschl. Taubheit, Schwerhörigkeit, Gleichgewichtsstörungen

⁴⁾ von inneren Organen bzw. Organsystemen

⁵⁾ einschl. Zerebrale Störungen, geistig-seelische Behinderungen, Suchtkrankheiten

⁶⁾ Bevölkerung am Ort der Hauptwohnung (siehe Seite 44)

Quelle: Bayerisches Landesamt für Statistik und Datenverarbeitung

7.10 Ausgaben und Einnahmen der Sozialhilfe(örtliche Träger)



	Zahl				
	1997	1998	1999	2000	2001
Ausgaben ¹⁾	17.067	17.822	16.518	16.803	16.766
Einnahmen ¹⁾	1.925	2.051	1.753	1.918	2.501
Reine Ausgaben ¹⁾	15.143	15.770	14.765	14.885	14.265
darunter laufende Hilfe	13.071	13.440	12.274	11.925	10.977
Hilfe zur Pflege	1.222	1.355	1.539	1.948	2.153
davon außerhalb von Einrichtungen	1.222	1.355	1.539	1.948	2.153
in Einrichtungen	-	-	-	-	-
Eingliederungshilfe für Behinderte	139	172	191	196	189
Krankenhilfe ²⁾	637	721	669	736	863
je Einwohner ³⁾ in €					
Reine Ausgaben	120,95	126,19	118,08	118,65	112,82
darunter laufende Hilfe	104,40	107,55	98,16	95,05	86,82
Hilfe zur Pflege	9,76	10,84	12,31	15,52	17,03
davon außerhalb von Einrichtungen	9,76	10,84	12,31	15,52	17,03
in Einrichtungen	-	-	-	-	-
Eingliederungshilfe für Behinderte	1,11	1,37	1,53	1,56	1,50
Krankenhilfe ²⁾	5,08	5,77	5,35	5,87	6,82
Ausgabenanteil in %	88,7	88,5	89,4	88,6	85,1

¹⁾ in 1000 €

²⁾ incl. Hilfe bei Schwangerschaft oder bei Sterilisation, Hilfe zur Familienplanung

³⁾ Bevölkerung am Ort der Hauptwohnung (siehe Seite 44)

Quelle: Bayerisches Landesamt für Statistik und Datenverarbeitung

7.11 Laufende Hilfe zum Lebensunterhalt

Teil 1: Bedarfsgemeinschaften ¹⁾



Bedarfsgemeinschaften	Zahl				
	1997	1998	1999	2000	2001
Örtlicher Träger					
Anzahl insgesamt	2.774	2.695	2.482	2.468	.
mit Vorleistungen	15	35	9	3	.
mit deutschem Haushaltsvorstand	2.707	2.632	2.415	2.402	.
mit Personen unter 18 Jahren	947	895	840	820	.
ohne Personen unter 18 Jahren	1.827	1.800	1.642	1.648	.
mit besonderer sozialer Situation					
Tod eines Familienmitglieds	20	22	19	34	.
Trennung/Scheidung	361	324	313	273	.
Geburt eines Kindes	75	71	65	89	.
Freiheitsentzug; Haftentlassung	30	28	34	25	.
Station. Unterbringung eines Familienmitglieds	2	-	3	3	.
Suchtabhängigkeit	44	54	51	97	.
Überschuldung	6	5	4	15	.
ohne eigene Wohnung	102	99	83	68	.
keine dieser sozialen Situationen	2.155	2.114	1.927	1.865	.
darunter mit der Haupteinkommensart					
Erwerbseinkommen	256	259	260	288	.
Renten u. ä.	335	331	357	369	.
Arbeitslosengeld	77	77	44	-	.
Arbeitslosenhilfe	219	234	188	158	.
Wohnort der Bedarfsgemeinschaft					
Anzahl insgesamt	3.411	3.362	3.108	3.125	.
mit Vorleistungen	17	37	12	3	.
mit deutschem Haushaltsvorstand	2.827	2.774	2.535	2.541	.
mit Personen unter 18 Jahren	1.180	1.149	1.064	1.028	.
ohne Personen unter 18 Jahren	2.231	2.213	2.044	2.097	.
mit besonderer sozialer Situation					
Tod eines Familienmitglieds	29	29	25	56	.
Trennung/Scheidung	403	374	367	328	.
Geburt eines Kindes	84	80	72	97	.
Freiheitsentzug; Haftentlassung	31	29	36	28	.
Station. Unterbringung eines Familienmitglieds	2	-	5	3	.
Suchtabhängigkeit	53	59	56	105	.
Überschuldung	6	5	4	15	.
ohne eigene Wohnung	139	140	119	112	.
keine dieser sozialen Situationen	2.690	2.670	2.444	2.382	.
darunter mit der Haupteinkommensart					
Erwerbseinkommen	321	348	354	374	.
Renten u. ä.	389	382	417	435	.
Arbeitslosengeld	99	95	67	-	.
Arbeitslosenhilfe	250	270	221	179	.

¹⁾ von Empfänger(inne)n laufender Hilfe zum Lebensunterhalt außerhalb von Einrichtungen nach ausgewählten Merkmalen; Bedarfsgemeinschaften entsprechen i. d. R. dem Haushalt

Quelle: Bayerisches Landesamt für Statistik und Datenverarbeitung

7.12 Laufende Hilfe zum Lebensunterhalt

Teil 2: Empfänger(innen)



Empfänger(innen)	Zahl				
	1997	1998	1999	2000	2001
Örtlicher Träger					
Anzahl insgesamt	4.606	4.419	4.065	3.986	.
je 1000 Einwohner ¹⁾	37	35	33	32	.
dav. in Einrichtungen	-	-	-	-	.
außerhalb von Einrichtungen	4.606	4.419	4.065	3.986	.
dav. Vorleistungsempfänger(innen)	20	53	12	5	.
darunter Arbeitslose	11	30	6	3	.
andere Hilfeempfänger(innen)	4.586	4.366	4.053	3.981	.
davon männlich	1.945	1.800	1.673	1.660	.
weiblich	2.641	2.566	2.380	2.321	.
davon Deutsche	4.458	4.245	3.939	3.860	.
Nichtdeutsche	128	121	114	121	.
davon unter 7 Jahre	726	720	679	668	.
7 bis unter 18 Jahre	692	637	590	537	.
18 bis unter 25 Jahre	426	397	312	343	.
25 bis unter 50 Jahre	1.918	1.792	1.654	1.585	.
50 bis unter 65 Jahre	536	541	546	569	.
65 Jahre und älter	288	279	272	279	.
Durchschnittsalter	30,7	31,0	31,5	32,0	.
darunter Arbeitslose	1.345	1.336	1.178	1.038	.
Wohnort des (der) Hilfeempfänger(s/in)					
Anzahl insgesamt	6.008	5.874	5.418	5.275	.
je 1000 Einwohner ¹⁾	48	47	43	42	.
dav. in Einrichtungen	105	98	79	57	.
außerhalb von Einrichtungen	5.903	5.776	5.339	5.218	.
dav. Vorleistungsempfänger(innen)	22	58	17	5	.
darunter Arbeitslose	12	33	7	3	.
andere Hilfeempfänger(innen)	5.881	5.718	5.322	5.213	.
davon männlich	2.550	2.391	2.259	2.240	.
weiblich	3.331	3.327	3.063	2.973	.
davon Deutsche	4.712	4.535	4.190	4.129	.
Nichtdeutsche	1.169	1.183	1.132	1.084	.
davon unter 7 Jahre	902	902	841	817	.
7 bis unter 18 Jahre	912	888	814	740	.
18 bis unter 25 Jahre	556	504	407	443	.
25 bis unter 50 Jahre	2.406	2.289	2.099	1.995	.
50 bis unter 65 Jahre	719	748	745	780	.
65 Jahre und älter	386	387	416	438	.
Durchschnittsalter	31,0	31,3	32,1	32,8	.
darunter Arbeitslose	1.792	1.795	1.607	1.366	.

¹⁾ Bevölkerung am Ort der Hauptwohnung (siehe Seite 44)

Quelle: Bayerisches Landesamt für Statistik und Datenverarbeitung

7.13 Hilfe in besonderen Lebenslagen



Empfänger(innen) ¹⁾	Zahl				
	1997	1998	1999	2000	2001
Wohnort des (der) Empfänger(s/in)					
Anzahl insgesamt	2.469	2.265	2.092	1.970	.
davon männlich	1.111	1.050	973	897	.
weiblich	1.358	1.215	1.119	1.073	.
davon Deutsche	1.877	1.808	1.691	1.645	.
Nichtdeutsche	592	457	401	325	.
davon im Alter von					
unter 18 Jahren	462	455	408	397	.
18 bis unter 65 Jahren	1.535	1.370	1.230	1.102	.
65 Jahren und mehr	472	440	454	471	.
nach ausgewählten Hilfearten					
Hilfe zur Pflege	475	512	464	476	.
Eingliederungshilfe für Behinderte	588	746	767	716	.
Krankenhilfe ²⁾	1.412	1.062	912	854	.
außerhalb von Einrichtungen	1.616	1.374	1.171	1.176	.
in Einrichtungen	867	923	942	813	.

¹⁾ von Hilfe in besonderen Lebenslagen außerhalb von Einrichtungen am Jahresende;
mehrerer verschiedener Hilfearten werden bei jeder Hilfeart gezählt

²⁾ incl. Hilfe bei Schwangerschaft oder bei Sterilisation, Hilfe zur Familienplanung

Quelle: Bayerisches Landesamt für Statistik und Datenverarbeitung

7.14 Ausgaben und Empfänger der Kriegsofopferfürsorge



	Zahl				
	1997	1998	1999	2000	2001
Bruttoausgaben insgesamt ¹⁾	694	598	437	416	.
davon Beihilfen	688	591	436	414	.
Darlehen	7	7	1	3	.
davon Erziehungsbeihilfe	-	-	-	-	.
Ergänzende Hilfe zum Lebensunterhalt	457	408	273	288	.
Erholungshilfe	105	79	75	62	.
Hilfe in besonderen Lebenslagen	12	2	1	0	.
Krankenhilfe	26	19	9	4	.
Hilfe zur Pflege	32	30	37	28	.
Hilfe zur Weiterführung des Haushalts	62	50	40	33	.
Altenhilfe	2	11	2	1	.
KOF-Belastung in € je Einwohner ²⁾	5,55	4,78	3,49	3,33	.
darunter Erziehungsbeihilfe	-	-	-	-	.
Ergänzende Hilfe zum Lebensunterhalt	3,23	2,88	1,92	2,03	.
Hilfe in besonderen Lebenslagen	0,08	0,02	0,01	0,00	.
Empfänger laufender Leistungen insgesamt	96	98	84	69	.
davon Erziehungsbeihilfe	-	-	-	-	.
Ergänzende Hilfe zum Lebensunterhalt	35	36	29	26	.
Hilfe in besonderen Lebenslagen	15	19	17	9	.
Hilfe zur Pflege	7	12	13	8	.
Hilfe zur Weiterführung des Haushalts	33	26	21	24	.
Altenhilfe	6	5	4	2	.
Empfänger je 1000 Einwohner ²⁾	0,8	0,8	0,7	0,6	.

¹⁾ alle Ausgaben in 1000 €

²⁾ Bevölkerung am Ort der Hauptwohnung (siehe Seite 44)

Quelle: Bayerisches Landesamt für Statistik und Datenverarbeitung

7.15 Empfänger, Leistungen und Einrichtungen in der Pflegeversicherung



	Zahl				
	1993	1995	1997	1999	2001
Leistungsempfänger insgesamt	.	.	.	3.065	.
davon ambulante Pflege	.	.	.	647	.
stationäre Pflege	.	.	.	1.039	.
darunter vollstationäre Dauerpflege	.	.	.	1.027	.
Pflegegeldempfänger ¹⁾	.	.	.	1.379	.
je 1000 Einwohner ²⁾	.	.	.	24	.
ambulante Pflege					
betreute Pflegebedürftige insgesamt	.	.	.	647	.
davon in Pflegestufe I	.	.	.	305	.
in Pflegestufe II	.	.	.	220	.
in Pflegestufe III	.	.	.	122	.
darunter Härtefälle	.	.	.	-	.
je 1000 Einwohner ²⁾	.	.	.	5	.
Pflegedienste insgesamt	.	.	.	19	.
davon eingliedrige Pflegeeinrichtungen ³⁾	.	.	.	19	.
mehrgliedrige Pflegeeinrichtungen ⁴⁾	.	.	.	-	.
Personal in den Pflegediensten	.	.	.	353	.
Pflegebedürftige je Pflegedienst	.	.	.	34	.
stationäre Pflege					
betreute Pflegebedürftige insgesamt	.	.	.	1.039	.
davon in Pflegestufe I	.	.	.	339	.
in Pflegestufe II	.	.	.	395	.
in Pflegestufe III	.	.	.	292	.
darunter Härtefälle	.	.	.	8	.
noch keiner Pflegestufe zugeordnet	.	.	.	13	.
davon vollstationär	.	.	.	1.039	.
teilstationär	.	.	.	-	.
je 1000 Einwohner ²⁾	.	.	.	8	.
Pflegeheime insgesamt	.	.	.	14	.
Plätze in Pflegeheimen insgesamt	.	.	.	1.235	.
davon für vollstationäre Pflege	.	.	.	1.223	.
für teilstationäre Pflege	.	.	.	12	.
Personal in den Pflegeheimen	.	.	.	854	.
Pflegebedürftige je Pflegeheim	.	.	.	74	.

¹⁾ ohne Empfänger von Kombinationsleistungen, die bereits bei der ambulanten oder stationäre Pflege berücksichtigt sind

²⁾ Bevölkerung am Ort der Hauptwohnung (siehe Seite 44)

³⁾ eingliedrige Pflegeeinrichtungen leisten ausschließlich ambulante oder ausschließlich stationäre Pflege nach dem SGB XI

⁴⁾ mehrgliedrige Pflegeeinrichtungen können sowohl ambulante als auch teil- und/oder vollstationäre Pflege nach dem SGB XI leisten

Quelle: Bayerisches Landesamt für Statistik und Datenverarbeitung

7.16 Empfänger und Leistungen nach dem Wohngeldgesetz¹⁾



	Zahl				
	1997	1998	1999	2000	2001
Entscheidungen	8.159	8.570	7.768	7.279	8.989
davon Bewilligungen	5.495	5.789	5.289	4.820	5.893
Ablehnungen	2.417	2.521	2.272	2.301	2.923
Zahlungseinstellungen	247	260	207	158	173
Empfänger von Wohngeld²⁾	3.737	3.781	3.467	3.189	3.793
davon Mietzuschuss	3.676	3.732	3.425	3.138	3.723
Lastenzuschuss	61	49	42	51	70
davon Haushalte mit					
1 Familienmitglied	2.071	2.130	1.933	1.775	2.134
2 Familienmitgliedern	665	663	605	552	686
3 und mehr Familienmitgliedern	1.001	988	929	862	973
davon mit Einkommen von					
unter 100 €	41	35	35	29	52
100 bis unter 300 €	169	139	114	105	74
300 bis unter 500 €	1.027	1.015	908	770	706
500 bis unter 800 €	1.411	1.443	1.361	1.281	1.465
800 bis unter 1000 €	393	415	355	355	573
1000 bis unter 1500 €	502	571	532	498	681
1500 und mehr €	194	163	162	151	242
davon Selbständige	36	37	40	34	31
Beamte	6	3	4	2	6
Angestellte	68	63	65	64	101
Arbeiter	1.024	1.101	1.073	1.004	1.249
Rentner u.ä.	1.167	1.170	1.060	1.020	1.376
Sonstige	1.436	1.407	1.225	1.065	1.030
davon Hauptmieter	3.606	3.563	3.286	2.966	3.383
Untermieter	22	14	11	11	7
Haus- u. Wohnungseigentümer u.ä.	62	52	44	53	72
Heimbewohner	47	152	126	159	331
Ausgezahlte Beträge (1000 €)	2.402	2.282	2.130	1.916	2.756
davon Mietzuschuss (1000 €)	2.359	2.244	2.095	1.882	2.708
Lastenzuschuss (1000 €)	43	39	34	34	48
je Einwohner ³⁾ (€)	17,16	16,31	15,21	13,49	19,20

¹⁾ Leistungen nach Anlage 1-8 WoGG; pauschaliertes Wohngeld ist nicht enthalten

²⁾ Stichtag 15.09.

³⁾ Gesamtbevölkerung (siehe Seite 44)

Quelle: Amt für Städtebauförderung und Wohnungswesen der Stadt Regensburg

7.17 Altenheime und ihre Belegung



	Zahl				
	1997	1998	1999	2000	2001
Altenheime insgesamt	12	12	12	13	14
Heimplätze insgesamt	1.455	1.392	1.331	1.499	1.535
davon in Appartements	187	185	152	166	167
Wohnplätzen	427	411	386	432	387
einzelnen Wohnschlafräumen	136	97	62	52	77
Pflegeabteilungen	705	699	731	849	904
untergebrachte Personen	1.406	1.333	1.304	1.455	1.489
Plätze auf 100 Einwohner ¹⁾	6,1	5,9	5,7	6,5	6,6

¹⁾ mit 65 und mehr Jahren; Gesamtbevölkerung (siehe Seite 44)

Quelle: Bayerisches Landesamt für Statistik und Datenverarbeitung - eigene Berechnungen (Stand jeweils 01.07.)

7.18 Anträge aus der gesetzlichen Rentenversicherung



	Zahl				
	1997	1998	1999	2000	2001
Versichertenrentenanträge ¹⁾					
Rente wegen Erwerbsminderung	511	451	398	282	187
Altersrente wegen Vollendung des 63. Lebensjahres	76	49	42	29	13
Altersrente wegen Vollendung des 60. Lebensjahres und anerkannter Schwerbehinderung bzw. wegen Berufs- oder Erwerbsunfähigkeit	119	129	103	97	56
Altersrente wegen Vollendung des 60. Lebensjahres und Arbeitslosigkeit oder nach Altersteilzeitarbeit	71	64	69	53	29
Altersrente für Frauen wegen Vollendung des 60. Lebensjahres	117	148	92	77	32
Regelaltersrente wegen Vollendung des 65. Lebensjahres	296	204	187	183	112
Erziehungsrente	4	3	2	3	2
Hinterbliebenenrentenanträge ¹⁾					
Witwenrente	244	225	228	213	155
Witwerrente	72	62	51	46	49
Rente an früheren Ehegatten	14	10	6	4	2
Waisenrente	62	77	51	59	42
Sonstige Anträge auf Feststellungen von					
Kindererziehungs- bzw. Kinderberücksichtigungszeiten	304	236	185	175	174
Herstellung von					
Versicherungsunterlagen nach dem Fremdrentengesetz	345	304	258	156	182
Kontenklärungen	326	321	217	201	350
Anrechnungszeiten	575	223	102	48	181
Sozialversicherungsabkommen nach zwischenstaatl. Recht	105	118	60	71	69
Wahrheitsgemäße Erklärungen	141	72	36	48	39
Eidesstattliche Versicherungen	85	134	81	104	68
Handwerkerversicherung	35	57	42	28	18
Unfallversicherung	30	70	79	86	135
Versorgungsausgleich	33	37	32	56	60

¹⁾ Rentenansprüche und sonstige Ansprüche zur Arbeiter-, Angestellten- und knappschaftlichen Rentenversicherung; ohne Ansprüche, die bei den Beratungsstellen der Rentenversicherungsträger oder den Versichertenältesten gestellt wurden

Quelle: Versicherungsamt der Stadt Regensburg

7.19 Rettungsdienst ¹⁾

	Zahl					Prozent				
	1997	1998	1999	2000	2001	1997	1998	1999	2000	2001
Einsätze ²⁾ insgesamt	25.826	27.927	29.853	30.588	29.511	100,0	100,0	100,0	100,0	100,0
davon Krankentransporte	16.226	17.634	17.394	17.702	19.279	62,8	63,1	58,3	57,9	65,3
dar. Verlegungen ³⁾	3.195	3.543	3.034	3.594	3.715	12,4	12,7	10,2	11,7	12,6
Dialysetransporte	769	813	946	447	935	3,0	2,9	3,2	1,5	3,2
Infektionstransporte	427	506	722	287	317	1,7	1,8	2,4	0,9	1,1
Notfalleinsätze	2.316	1.990	2.998	3.416	3.376	9,0	7,1	10,0	11,2	11,4
dar. Verkehrsunfälle	341	276	371	376	357	1,3	1,0	1,2	1,2	1,2
internistische Erkrankungen	677	1.048	970	876	926	2,6	3,8	3,2	2,9	3,1
Intensivtransporte	.	.	.	735	607	.	.	.	2,4	2,1
Notarzteinsätze	5.572	6.202	6.351	6.318	4.446	21,6	22,2	21,3	20,7	15,1
dar. Verkehrsunfälle	501	699	459	429	317	1,9	2,5	1,5	1,4	1,1
internistische Erkrankungen	3.090	3.908	3.405	3.462	2.519	12,0	14,0	11,4	11,3	8,5
Babynotarzt	130	51	85	89	87	0,5	0,2	0,3	0,3	0,3
Fehleinsätze	1.582	2.050	3.025	3.063	2.323	6,1	7,3	10,1	10,0	7,9
Anzahl der Rettungs-/Notarztwagen	7	7	7	7	7	100,0	100,0	100,0	100,0	100,0
dav. Bayerisches Rotes Kreuz (BRK)	4	4	4	4	4	57,1	57,1	57,1	57,1	57,1
Johanniter-Unfall-Hilfe (JUH)	2	2	2	2	2	28,6	28,6	28,6	28,6	28,6
Malteser-Hilfsdienst (MHD)	1	1	1	1	1	14,3	14,3	14,3	14,3	14,3
Anzahl der Krankenwagen	7	7	7	7	7	100,0	100,0	100,0	100,0	100,0
dav. Bayerisches Rotes Kreuz (BRK)	7	7	7	7	7	100,0	100,0	100,0	100,0	100,0
Johanniter-Unfall-Hilfe (JUH)	-	-	-	-	-	-	-	-	-	-
Malteser-Hilfsdienst (MHD)	-	-	-	-	-	-	-	-	-	-
Kilometerleistung (in 1000)	813	896	920	917	977	100,0	100,0	100,0	100,0	100,0
dav. Bayerisches Rotes Kreuz (BRK)	582	610	660	563	631	71,6	68,1	71,7	61,4	64,6
Johanniter-Unfall-Hilfe (JUH)	165	168	167	164	160	20,4	18,8	18,2	17,9	16,4
Malteser-Hilfsdienst (MHD)	65	118	93	148	134	8,0	13,2	10,1	16,1	13,7
Regensburger Krankentransporte (RKT)	.	.	.	42	52	.	.	.	4,6	5,3

¹⁾ nur Stadtgebiet und öffentlich-rechtlich

²⁾ incl. Einsätze der Fa. Regensburger Krankentransporte (RKT), welche über die Rettungsleitstelle disponiert wurden

³⁾ einschl. Fahrten außerhalb des Stadtgebietes

Quelle: Bayerisches Rotes Kreuz, Präsidium - eigene Berechnungen

Bildungswesen, Kultur und Freizeit

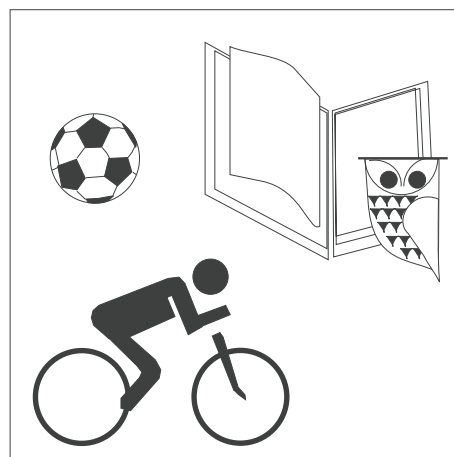

Tabellen-Nr. 8.1 bis 8.18

Berufsschule

Zusammen mit dem Ausbildungsbetrieb bildet die Berufsschule das "duale System". Sie hat die Aufgabe, die erforderlichen fachtheoretischen Kenntnisse zu vermitteln und die fachpraktischen Kenntnisse und Fertigkeiten für den jeweiligen Beruf zu vertiefen. Außerdem fördert sie die Allgemeinbildung. Die Ausbildung umfasst eine einjährige Grundstufe und eine darauf aufbauende, mindestens einjährige Fachstufe. Die Schulpflicht dauert grundsätzlich 12 Schuljahre. Wer in einem Ausbildungsverhältnis nach dem Berufsbildungsgesetz oder der Handwerksordnung steht, ist bis zum Ende des Schuljahres berufsschulpflichtig, in dem er das 21. Lebensjahr vollendet, davon ausgenommen sind Auszubildende mit Hochschulzugangsberechtigung. Die Berufsschulpflicht endet mit dem Abschluss einer staatlich anerkannten Berufsausbildung. Die Berufsschule verleiht nach bestandener Abschlussprüfung den Berufsschulabschluss und unter bestimmten Voraussetzungen einen mittleren Schulabschluss.

Förderschulen (Sonderschulen)

Die Förderschulen erziehen, unterrichten, beraten und fördern Kinder und Jugendliche, die behindert oder von Behinderung bedroht, krank oder vorübergehend in ähnlicher Weise in ihrem Leistungsvermögen beeinträchtigt sind. Sie erfüllen diese Aufgabe in eigenen Schulen für Behinderte, in Schulen für Kranke, in schulvorbereitenden Einrichtungen, durch mobile Sonderpädagogische Dienste zur Unterstützung förderbedürftiger Schüler in allgemeinen Schulen, durch mobile Sonderpädagogische Hilfe in Kindergärten und durch pädagogische, interdisziplinäre Frühförderung. Soweit es die Art der Behinderung oder Erkrankung zulässt, vermitteln die Förderschulen Abschlüsse wie die vergleichbaren allgemeinen Schulen.

Grundschule

Der Besuch der Grundschule ist für alle Kinder, die keine Förderschule besuchen, Pflicht. Aufgenommen werden Kinder, die am 30. Juni des Aufnahmejahres sechs Jahre alt sind bzw. auf Antrag der Eltern auch Kinder, die bis zum 30. September des Aufnahmejahres das sechste Lebensjahr vollenden. Wer bis zum 31. Dezember des Aufnahmejahres dieses Alter erreicht, kann vorzeitig aufgenommen werden, sofern die Erziehungsberechtigten einen entsprechenden Antrag stellen und die Entwicklung des Kindes gewährleistet, dass es den Unterricht erfolgreich besuchen kann.

Gymnasium

Das Gymnasium umfasst die Jahrgangsstufen 5 mit 13. Es vermittelt eine vertiefte Allgemeinbildung, die für ein Hochschulstudium vorausgesetzt wird und schafft zusätzliche Voraussetzungen für eine berufliche Ausbildung außerhalb der Hochschule. Das Gymnasium baut auf der Grundschule auf, schließt mit der Abiturprüfung ab und verleiht die allgemeine Hochschulreife, die dazu berechtigt, alle Studiengänge an einer wissenschaftlichen Hochschule oder Fachhochschule zu wählen. Der Übertritt an ein Gymnasium erfolgt in

der Regel nach der Jahrgangsstufe 4 der Grundschule, ist aber auch nach der Jahrgangsstufe 5, 6, 7, 8, 9 oder 10 der Haupt- bzw. Realschule möglich. Wer die Jahrgangsstufe 10 des Gymnasiums erfolgreich besucht hat, erhält im Jahreszeugnis den Vermerk, dass er die Oberstufenreife erlangt hat. Damit wird gleichzeitig auch ein mittlerer Schulabschluss verliehen.

Hauptschule

Die Hauptschule baut auf der Grundschule auf und umfasst die Jahrgangsstufen 5 bis 9 und, soweit Mittlere-Reife-Klassen in der Jahrgangsstufe 10 angeboten werden, auch die Jahrgangsstufe 10. Der Unterricht erfolgt in anschaulicher und praxisbezogener Weise. Jeder Schüler, der die Jahrgangsstufe 9 mit Erfolg besucht hat, erhält das Zeugnis über den erfolgreichen Hauptschulabschluss. Voraussetzung hierfür ist ein Notendurchschnitt von 4,00 aus allen Vorrückungsfächern (alle Pflichtfächer und Wahlpflichtfächer, ohne Sport), wobei höchstens in drei Fächern eine schlechtere Note als 4 erzielt werden darf (1 x Note 6 = 2 x Note 5). Wer sich am Ende des Schuljahres erfolgreich der "besonderen Leistungsfeststellung" unterzieht, erhält den qualifizierenden Hauptschulabschluss.

Kindergärten

Einrichtungen, in denen Kinder im Alter von 3 bis 6 Jahren ganztägig oder für einen Teil des Tages aufgenommen sowie pflegerisch und erzieherisch regelmäßig betreut werden. Ein Kindergarten in einem Kinderheim zählt nur dann als eine selbständige Einrichtung im Sinne der Mehrzweckeinrichtungen, wenn im Kindergarten andere Kinder betreut werden als im Kinderheim.

Kinderhorte

Einrichtungen, in denen Kinder im schulpflichtigen Alter vor oder nach der täglichen Schulzeit aufgenommen sowie pflegerisch und erzieherisch regelmäßig betreut werden.

Realschule

Die Realschule vermittelt eine breite allgemeine und berufsvorbereitende Bildung. Sie baut auf der Grundschule auf. Zum Ende des Schuljahres 1999/2000 umfasste die Realschule die Jahrgangsstufen 7 bis 10; in Zukunft die Jahrgangsstufen 5 bis 10 und verleiht nach bestandener Abschlussprüfung den Realschulabschluss. An der Realschule können ab der 7. Jahrgangsstufe drei verschiedene Ausbildungsrichtungen eingerichtet werden. Sie setzen verschiedene Schwerpunkte im Unterricht, und zwar die Ausbildungsrichtung I im mathematisch-naturwissenschaftlich-technischen Bereich, die Ausbildungsrichtung II im wirtschaftlichen Bereich und die Ausbildungsrichtung III im fremdsprachlichen Bereich, die durch weitere Schwerpunkte im musisch-gestaltenden, im hauswirtschaftlichen und sozialen Bereich ergänzt werden kann. Der Eintritt in die Realschule erfolgt in der Regel nach der Jahrgangsstufe 4 der Grundschule, ist aber auch nach der Jahrgangsstufe 5, 6, 7, 8 oder 9 der Hauptschule bzw. des Gymnasiums möglich.

8.1 Kindergärten und andere vorschulische Einrichtungen



	Zahl				
	1997	1998	1999	2000	2001
Kinderhorte insgesamt	17	17	18	19	19
darunter städtische Kinderhorte	15	15	15	16	16
Plätze in Kinderhorten insgesamt	638	638	673	748	773
darunter städtische Plätze	588	588	598	673	698
Schulvorbereitende Einrichtungen ¹⁾	5	4	4	4	4
Erziehungspersonal	20	18	17	16	16
betreute Kinder	134	122	111	101	96
betreute Gruppen	18	16	15	13	13
Kindergärten insgesamt	47	49	50	49	49
darunter städtische Kindergärten	13	13	13	13	13
Plätze in Kindergärten insgesamt	2.969	3.143	3.178	3.268	3.233
darunter städtische Plätze	927	952	937	987	952
betreute Gruppen	140	128	129	133	132
darunter in städtische Kindergärten	45	40	39	41	40
Erziehungspersonal insgesamt	284	301	294	296	303
davon pädagogisches Fachpersonal	149	144	142	143	145
pädagogisches Hilfspersonal	135	157	152	153	158
betreute Kinder insgesamt	3.259	3.348	3.243	3.265	3.294
davon ganztagsbetreute Kinder	1.758	1.972	2.052	2.230	2.136
davon 6 bis unter 8 Stunden	.	1.321	1.314	1.454	1.507
8 oder mehr Stunden	.	651	738	776	629
halbtagsbetreute Kinder	1.501	1.376	1.191	1.035	1.158
davon weniger als 4 Stunden	.	459	272	290	237
4 bis unter 6 Stunden	.	917	919	745	921
darunter im Alter von 3 Jahren	.	1.232	1.251	1.325	1.437
4 Jahren	.	994	996	965	997
5 Jahren	999	1.064	950	937	827
vom Schulbesuch zurückgestellt	35	58	46	38	33
darunter Ausländer	6	13	15	7	6
von Alleinerziehenden	.	521	499	509	558
Ausländern ²⁾	367	374	395	396	395
Asylbewerbern	.	26	31	23	18
Aussiedlern	.	186	215	220	216
betreute Kinder je Erziehungspersonal	11	11	11	11	11
Kindergartenplätze je 100 Kinder ³⁾	89	97	103	105	102

¹⁾ nach dem Sonderschulgesetz

²⁾ bis einschließlich 1997 inklusive - ab 1998 ohne Kinder von Asylbewerbern

³⁾ im Alter von 3 bis unter 6 Jahren; Gesamtbevölkerung (siehe Seite 44)

Quelle: Bayerisches Landesamt für Statistik und Datenverarbeitung; Amt für Tagesbetreuung von Kindern;
Staatliches Schulamt der Stadt Regensburg - eigene Berechnungen (Stand jeweils 01.01.)

8.2 Kindergärten - einzelne Einrichtungen



Einrichtungen und Träger nach dem Stand vom 31.12.2001	betreute Kinder am 01.01.														
	ins- ge- samt	darunter		ins- ge- samt	darunter		ins- ge- samt	darunter		ins- ge- samt	darunter		ins- ge- samt	darunter	
		halb- tags	ausl. ¹⁾		halb- tags	ausl. ¹⁾		halb- tags	ausl. ¹⁾		halb- tags	ausl. ¹⁾		halb- tags	ausl. ¹⁾
	1997			1998			1999			2000			2001		
Kindergärten insgesamt	3.259	1.501	367	3.348	1.376	400	3.243	1.191	426	3.265	1.035	419	3.294	1.158	413
dav. Städt. Kindergärten insges.	1.013	559	110	1.023	517	113	977	516	123	969	404	130	938	412	105
davon															
Napoleonstein Bajuwarenstr. 20	108	56	24	102	61	25	98	47	24	81	30	17	87	28	18
Harting Burgweinting Str. 5	45	45	2	45	45	5	43	43	4	40	40	4	38	38	2
Altstadt Donaulände 9	96	26	12	96	36	12	100	41	15	98	41	17	97	28	15
Kinderhaus Dr.-Gessler-Str. 21	30	-	1	40	-	1	39	-	1	41	-	3	37	2	2
Burgweinting Fanny-Hensel-Weg 16	75	75	2	70	70	2	49	49	-
Kindertagesstätte Hedwigstr. 27	130	75	20	114	47	16	114	44	14	115	38	16	118	59	9
Kindertagesstätte Lechstr. 21	83	40	9	89	53	4	65	36	14	57	28	14	61	9	17
Burgweinting Obertraublinger Str. 40 a	100	57	13	121	71	19	122	72	17	123	73	18	122	73	16
Dreifaltigkeitsberg Osterbergweg 5	25	25	-	26	5	2	25	25	-	25	-	-	25	-	-
Kindertagesstätte Ostpreußenstr. 18	103	35	21	100	30	21	100	34	24	100	26	23	91	48	17
Kindergarten Oberisling Rauberstr. 2	93	25	1	96	25	-	96	25	3	96	25	4	94	25	2
Burgweinting Sophie-Scholl-Str. 78	75	75	3	74	74	4	74	74	6	45	45	3	18	18	-
Kindergarten Universitätsstr. 84	50	25	2	50	-	2	52	26	1	50	-	2	50	33	3
Kindertagesstätte Xaver-Fuhr-Str. 60	98	58	9	100	51	4
Kath. Kindergärten insges.	1.780	769	219	1.735	713	241	1.663	525	246	1.656	453	238	1.699	604	248
davon															
Kindergarten Sallern Amberger Str. 79	35	13	3	38	33	2	49	41	5	50	10	-	53	14	5
St. Wolfgang I Bischof-Wittmann-Str. 37	84	12	7	83	32	11	76	27	9	75	9	7	75	26	-
St. Franziskus Deggendorfer Str. 21 b	62	22	8	60	26	15	64	22	22	55	18	19	66	31	25
Hl. Dreifaltigkeit Steinweg Drehergasse 15	75	-	9	75	-	6	75	-	3	75	-	4	75	-	2
St. Paul Friedrich-Ebert-Str. 2	108	108	3	105	81	3	105	36	4	93	23	5	87	41	3
St. Leonhard Gerbergasse 2	50	25	9	50	8	12	48	8	11	60	16	13	65	37	9
St. Emmeram Grünes Gäßchen 4	76	-	21	71	21	25	65	17	19	70	29	16	75	21	10
St. Anton Haberlstr. 1 a	96	-	5	84	-	2	83	-	6	92	-	10	97	-	16
Caritas-KiGa St. Josef Ziegetsd. Hadamarstr. 1	95	75	6	99	-	9	96	-	8	97	-	7	95	-	11
St. Georg Schwabelweis Hochstiftstr. 24	50	-	2	49	24	1	51	-	2	54	-	2	55	-	3
St. Christophorus Isarstr. 52	70	3	6	80	10	9	78	4	9	79	7	8	78	46	11
St. Maria Weichs Johannisstr. 29	26	-	1	23	-	4	23	-	2	28	-	2	30	-	1

¹⁾ einschließlich Kinder von Asylbewerbern

Pädagogisches Personal am 01.01.															Einrichtungen und Träger nach dem Stand vom 31.12.2001
ins- ge- samt	darunter		ins- ge- samt	darunter		ins- ge- samt	darunter		ins- ge- samt	darunter		ins- ge- samt	darunter		
	Fach-	Hilfs-		Fach-	Hilfs-		Fach-	Hilfs-		Fach-	Hilfs-				
	personal			personal			personal			personal			personal		
1997			1998			1999			2000			2001			
284	149	135	301	144	157	294	142	152	296	143	153	303	145	158	Kindergärten insgesamt
95	52	43	97	47	50	89	45	44	89	46	43	88	45	43	dav. Städt. Kindergärten insges.
10	6	4	11	5	6	11	5	6	8	4	4	8	4	4	davon
4	2	2	4	2	2	4	2	2	4	2	2	4	2	2	Napoleonstein
8	4	4	9	4	5	9	4	5	8	4	4	8	4	4	Bajuwarenstr. 20
5	3	2	6	3	3	5	3	2	6	3	3	6	3	3	Harting
5	3	2	5	3	2	4	2	2	Burgweinting
14	8	6	11	6	5	10	5	5	11	6	5	11	6	5	Fanny-Hensel-Weg 16
8	4	4	8	4	4	7	3	4	6	3	3	6	3	3	Kindertagesstätte
9	5	4	11	5	6	10	5	5	10	5	5	10	5	5	Hedwigstr. 27
2	1	1	2	1	1	2	1	1	2	1	1	2	1	1	Kindertagesstätte
12	7	5	10	5	5	10	6	4	10	6	4	10	6	4	Lechstr. 21
8	4	4	9	4	5	8	4	4	8	4	4	9	4	5	Burgweinting
6	3	3	6	3	3	5	3	2	4	2	2	2	1	1	Obertraublinger Str. 40 a
4	2	2	5	2	3	4	2	2	4	2	2	4	2	2	Dreifaltigkeitsberg
.	8	4	4	8	4	4	Osterbergweg 5
144	75	69	147	73	74	145	70	75	146	69	77	150	70	80	Kath. Kindergärten insges.
3	2	1	3	2	1	4	2	2	5	2	3	4	2	2	davon
6	3	3	6	3	3	6	3	3	6	3	3	6	3	3	Kindergarten Sallern
4	1	3	4	2	2	5	2	3	5	2	3	5	2	3	Amberger Str. 79
7	3	4	6	3	3	7	3	4	7	3	4	7	3	4	St. Wolfgang I
10	7	3	11	7	4	10	7	3	9	6	3	11	6	5	Bischof-Wittmann-Str. 37
4	3	1	4	2	2	4	2	2	7	3	4	8	4	4	St. Franziskus
7	5	2	7	4	3	7	4	3	7	4	3	7	4	3	Deggendorfer Str. 21 b
8	4	4	8	4	4	8	4	4	8	4	4	8	4	4	Hl. Dreifaltigkeit Steinweg
9	4	5	9	4	5	9	4	5	9	4	5	9	4	5	Drehergasse 15
6	2	4	6	2	4	5	2	3	6	2	4	6	2	4	St. Paul
6	3	3	6	3	3	6	3	3	6	3	3	6	3	3	Friedrich-Ebert-Str. 2
2	1	1	2	1	1	2	1	1	2	1	1	2	1	1	St. Leonhard
															Gerbergasse 2
															St. Emmeram
															Grünes Gäßchen 4
															St. Anton
															Haberlstr. 1 a
															Caritas-KiGa St. Josef Ziegetsdt.
															Hadamarstr. 1
															St. Georg Schwabelweis
															Hochstiftstr. 24
															St. Christophorus
															Isarstr. 52
															St. Maria Weichs
															Johannisstr. 29

Quelle: Bayer. Landesamt für Statistik und Datenverarbeitung; Amt für Tagesbetreuung von Kindern, Stadt Regensburg

noch 8.2 Kindergärten - einzelne Einrichtungen

Einrichtungen und Träger nach dem Stand vom 31.12.2001	betreute Kinder am 01.01.														
	ins- ge- samt	darunter		ins- ge- samt	darunter		ins- ge- samt	darunter		ins- ge- samt	darunter		ins- ge- samt	darunter	
		halb- tags	ausl. ¹⁾		halb- tags	ausl. ¹⁾		halb- tags	ausl. ¹⁾		halb- tags	ausl. ¹⁾		halb- tags	ausl. ¹⁾
	1997			1998			1999			2000			2001		
St. Bonifaz Killermannstr. 24	114	64	6	112	62	5	97	47	4	100	75	2	100	75	8
St. Theresia Landshuter Str. 30	157	110	45	155	98	45	153	88	63	148	57	69	146	52	72
St. Michael Marienstr. 1	100	75	10	97	22	14	75	25	11	66	18	8	76	25	4
St. Konrad Meraner Str. 2	109	84	1	96	46	2	93	43	2	93	43	-	92	42	-
Kindergarten St. Ulrich Prinzenweg 15	77	77	37	68	64	26	59	48	15	59	40	19	55	37	23
St. Michael Rilkestr. 19	68	43	2	63	38	3	48	23	1	50	25	2	50	35	4
St. Albertus Magnus Schwabenstr. 2	50	25	7	50	25	11	50	25	18	45	15	10	47	22	10
St. Wolfgang II Theodor-Storm-Str. 2	85	30	14	84	32	13	78	30	13	75	23	22	87	29	20
Kindergarten Augustinushaus Universitätsstr. 80	49	-	7	49	-	11	50	-	10	48	-	4	50	-	7
St. Nikolaus Reinhausen Wieshuberstr. 6	76	3	9	73	39	11	75	20	8	75	25	9	75	47	4
St. Michael Zur Hohen Linie 18	68	-	1	71	52	1	72	21	1	69	20	-	70	24	-
Evang. Kindergärten insges. davon	290	104	17	414	94	25	404	76	31	403	90	31	408	54	43
Kindergarten Marienstift Am Peterstor 2	50	11	4	49	5	3	47	-	4	48	-	4	50	-	7
Kindergarten St. Johannes Augsburger Str. 36 a	49	-	2	50	-	1	47	2	3	50	-	1	50	-	1
Kindergarten Innenstadt e. V. Dänzergasse 2	.	.	.	50	-	8	51	14	2	51	13	2	51	12	2
KiGa der Dreieinigkeitskirche Dechbettener Str. 16	25	25	2	23	-	2	25	-	2	25	-	1	25	-	2
St. Matthäus Graf-Spee-Str. 1	66	41	4	56	27	3	50	-	1	50	-	5	50	-	9
St. Markus Killermannstr. 56 b	50	27	1	50	42	-	50	42	-	50	36	1	50	18	-
Kindergarten Spatzennest Lilienthalstr. 42	.	.	.	86	20	6	87	18	15	81	41	13	85	24	18
St. Lukas Pommernstr. 7 a	50	-	4	50	-	2	47	-	4	48	-	4	47	-	4
Parität. Wohlfahrtsverb. insges. davon	84	18	15	87	-	17	76	-	15	82	3	15	86	28	13
Kindergarten Kunterbunt Georg-Herbst-Str. 1 b	34	18	6	43	-	10	41	-	6	48	3	9	46	21	6
Kindergarten Rübezahl Theodor-Heuss-Platz 8	50	-	9	44	-	7	35	-	9	34	-	6	40	7	7
Sonstige Träger insges. davon	92	51	6	89	52	4	123	74	11	155	85	5	163	60	4
St. Leonhard St.-Leonhards-Gasse 3	16	-	5	14	2	2	13	-	7
Waldorf-Kindergarten Heuweg 15	25	-	-	25	-	1	25	-	-	50	-	2	57	-	2
Stadtpark-Kindergarten Prüfening Str. 16	51	51	1	50	50	1	49	49	1	50	50	3	50	50	2
Kinderdomizil Universität (BRK) Galgenbergstr. 40	36	25	3	55	35	-	56	10	-
montessori Kinderhaus ²⁾ Landshuter Str. 17 a

¹⁾ einschließlich Kinder von Asylbewerbern

²⁾ erst ab 01.09.2001 geöffnet

Pädagogisches Personal am 01.01.															Einrichtungen und Träger nach dem Stand vom 31.12.2001
ins- ge- samt	darunter		ins- ge- samt	darunter		ins- ge- samt	darunter		ins- ge- samt	darunter		ins- ge- samt	darunter		
	Fach-	Hilfs-		Fach-	Hilfs-		Fach-	Hilfs-		Fach-	Hilfs-				
	personal			personal			personal			personal			personal		
1997			1998			1999			2000			2001			
8	4	4	9	5	4	9	4	5	8	4	4	9	4	5	St. Bonifaz Killermannstr. 24
12	6	6	12	6	6	12	5	7	12	5	7	12	5	7	St. Theresia Landshuter Str. 30
8	4	4	8	4	4	7	3	4	7	3	4	7	3	4	St. Michael Marienstr. 1
6	4	2	6	3	3	6	3	3	7	3	4	6	3	3	St. Konrad Meraner Str. 2
4	3	1	4	2	2	4	2	2	4	2	2	4	2	2	Kindergarten St. Ulrich Prinzenweg 15
6	3	3	6	3	3	4	2	2	4	2	2	4	2	2	St. Michael Rilkestr. 19
4	2	2	4	2	2	4	2	2	4	2	2	4	2	2	St. Albertus Magnus Schwabenstr. 2
7	3	4	8	3	5	8	4	4	7	3	4	7	3	4	St. Wolfgang II Theodor-Storm-Str. 2
4	2	2	5	2	3	5	2	3	4	2	2	6	2	4	Kindergarten Augustinushaus Universitätsstr. 80
6	3	3	6	3	3	6	3	3	6	3	3	6	3	3	St. Nikolaus Reinhausen Wieshuberstr. 6
7	3	4	7	3	4	7	3	4	6	3	3	6	3	3	St. Michael Zur Hohen Linie 18
26	12	14	39	16	23	36	17	19	37	17	20	38	17	21	Evang. Kindergärten insges. davon
6	2	4	6	2	4	5	2	3	5	2	3	5	2	3	Kindergarten Marienstift Am Peterstor 2
5	2	3	5	2	3	4	2	2	4	2	2	4	2	2	Kindergarten St. Johannes Augsburger Str. 36 a
.	.	.	4	2	2	4	2	2	4	2	2	5	2	3	Kindergarten Innenstadt e. V. Dänzergasse 2
2	1	1	2	1	1	2	1	1	2	1	1	2	1	1	KiGa der Dreieinigkeitskirche Dechbettener Str. 16
4	2	2	5	2	3	5	2	3	5	2	3	6	2	4	St. Matthäus Graf-Spee-Str. 1
4	2	2	4	2	2	4	2	2	4	2	2	4	2	2	St. Markus Killermannstr. 56 b
.	.	.	8	3	5	8	4	4	8	4	4	8	4	4	Kindergarten Spatzennest Lilienthalstr. 42
5	3	2	5	2	3	4	2	2	5	2	3	4	2	2	St. Lukas Pommernstr. 7 a
9	4	5	8	4	4	7	4	3	7	4	3	8	4	4	Parität. Wohlfahrtsverb. insges. davon
4	2	2	4	2	2	4	2	2	4	2	2	4	2	2	Kindergarten Kunterbunt Georg-Herbst-Str. 1 b
5	2	3	4	2	2	3	2	1	3	2	1	4	2	2	Kindergarten Rübezahl Theodor-Heuss-Platz 8
10	6	4	10	4	6	17	6	11	17	7	10	19	9	10	Sonstige Träger insges. davon
3	2	1	4	1	3	4	1	3	St. Leonhard St.-Leonhards-Gasse 3
3	2	1	2	1	1	3	1	2	6	2	4	7	4	3	Waldorf-Kindergarten Heuweg 15
4	2	2	4	2	2	6	2	4	4	2	2	4	2	2	Stadtpark-Kindergarten Prüfeningger Str. 16
.	4	2	2	7	3	4	8	3	5	Kinderdomizil Universität (BRK) Galgenbergstr. 40
.	montessori Kinderhaus ²⁾ Landshuter Str. 17 a

Quelle: Bayer. Landesamt für Statistik und Datenverarbeitung; Amt für Tagesbetreuung von Kindern, Stadt Regensburg

8.3 Klassen, Schüler und Lehrkräfte in allgemeinbildenden Schulen



Jahr	Schulen	Klassen	Schüler		davon in Jahrgangsstufe					
			insges.	weibl.	1	2	3	4	5	
Grundschulen ¹⁾										
1997	15	²⁾ 172	4.292	.	1.048	1.078	982	957	84	
1998	16	²⁾ 179	4.400	.	1.105	1.046	1.077	990	110	
1999	17	²⁾ 184	4.495	.	1.016	1.081	1.046	1.074	151	
2000	17	²⁾ 182	4.433	.	1.030	993	1.071	1.063	141	
2001	18	²⁾ 176	4.205	.	977	1.029	996	1.070	75	
Hauptschulen										
1997	5	²⁾ 84	2.155	502	
1998	5	²⁾ 87	2.209	499	
1999	5	²⁾ 87	2.144	435	
2000	5	²⁾ 92	2.187	415	
2001	6	²⁾ 103	2.377	467	
Förderschulen										
1997	7	³⁾ 100	1.040	401	
1998	7	³⁾ 97	978	365	
1999	7	³⁾ 97	959	363	
2000	7	³⁾ 100	1.003	354	
2001	7	³⁾ 103	1.002	360	
Realschulen										
1997	5	77	2.146	1.251	184	
1998	5	78	2.236	1.290	201	
1999	5	84	2.398	1.391	305	
2000	5	84	2.436	1.419	344	
2001	5	89	2.555	1.496	411	
Gymnasien										
1997	8	188	6.278	3.212	824	
1998	8	186	6.342	3.282	830	
1999	8	192	6.468	3.369	906	
2000	8	194	6.539	3.381	895	
2001	8	198	6.680	3.445	914	
Wirtschaftsschulen										
1997	2	13	328	136	
1998	2	13	372	160	
1999	2	15	444	191	
2000	2	17	484	209	
2001	2	19	500	209	

¹⁾ einschl. Teilhauptschule

²⁾ einschl. Förderklassen (Eingliederungs-, Übergangs-, Mittlere-Reife- und Praxisklassen)

³⁾ einschl. Diagnose- u. Förderklassen

davon in Jahrgangsstufe						Kollegstufe		Lehrkräfte ⁴⁾	
6	7	8	9	10	11	12	13	insges.	weibl.
Grundschulen¹⁾									
143	⁵⁾ 372	⁵⁾ 256
72	⁵⁾ 392	⁵⁾ 273
127	⁵⁾ 400	⁵⁾ 286
135	⁵⁾ 399	⁵⁾ 287
58
Hauptschulen									
378	403	389	422	61	.	.	.	⁶⁾ 372	⁶⁾ 256
484	383	392	404	47	.	.	.	⁶⁾ 392	⁶⁾ 273
413	424	383	434	55	.	.	.	⁶⁾ 400	⁶⁾ 286
387	438	483	398	66	.	.	.	⁶⁾ 399	⁶⁾ 287
410	489	447	493	71
Förderschulen									
.	140	96
.	149	105
.	147	105
.	150	108
.	150	105
Realschulen									
150	436	449	468	459	.	.	.	141	78
190	469	483	466	427	.	.	.	145	81
208	471	489	493	432	.	.	.	148	81
238	390	513	505	446	.	.	.	147	82
346	384	436	523	455	.	.	.	154	85
Gymnasien									
784	755	729	713	671	628	585	589	465	165
825	789	698	706	703	637	584	570	463	169
840	815	751	668	693	649	584	562	464	180
887	814	760	690	667	640	615	571	474	186
873	877	789	708	679	622	634	584	486	202
Wirtschaftsschulen									
.	43	69	119	97	.	.	.	23	8
.	44	87	129	112	.	.	.	22	6
.	49	95	180	120	.	.	.	26	7
.	50	94	174	166	.	.	.	25	9
.	50	115	190	145	.	.	.	28	13

1) einschl. Teilhauptschule

2) einschl. Förderklassen (Eingliederungs-, Übergangs-, Mittlere-Reife- und Praxisklassen)

3) einschl. Diagnose- u. Förderklassen

4) voll- und teilzeitbeschäftigt

5) einschl. Lehrer an Hauptschulen

6) einschl. Lehrer an Grundschulen

Quelle: Schulverwaltungsamt; Bayerisches Landesamt für Statistik und Datenverarbeitung (Stand jeweils 01.10)

8.4 Berufsaufbau-, Abendrealschule und Abendgymnasium (Zweiter Bildungsweg)



Jahr	Schulen	Klassen	Schüler		davon in Jahrgangsstufe				Lehrkräfte ¹⁾	
			insges.	weibl.	1	2	3	4	insges.	weibl.
Abendrealschule										
1997	1	3	40	19	19	15	6	.	.	.
1998	1	3	34	12	17	7	10	.	.	.
1999	1	3	37	20	24	10	3	.	.	.
2000	1	3	32	22	16	11	5	.	.	.
2001	1	3	35	20	19	7	9	.	.	.
Abendgymnasium										
1997	1	4	67	41	28	14	14	11	.	.
1998	1	4	63	34	23	13	14	13	.	.
1999	1	4	69	38	31	16	10	12	.	.
2000	1	4	71	36	29	21	14	7	.	.
2001	1	4	83	51	35	18	20	10	.	.
Berufsaufbauschule ²⁾										
1997	1	1	36	11	1	1
1998	1	1	30	17	1	1
1999	1	1	28	12	1	1
2000	-	-	-	-	-	-	-	-	-	-
2001	-	-	-	-	-	-	-	-	-	-

¹⁾ voll- und teilzeitbeschäftigt

²⁾ Schule zum Ende des Schuljahres 1999/2000 aufgelöst

Quelle: Bayerisches Landesamt für Statistik und Datenverarbeitung (Stand jeweils 01.10.)

8.5 Berufsschulen, Berufsschule für Behinderte und Berufsfachschulen



Jahr	Schulen	Klassen	Schüler		davon in Jahrgangsstufe				Lehrkräfte ¹⁾	
			insges.	weibl.	1	2	3	4	insges.	weibl.
Berufsschulen										
1997	4	401	9.055	4.229	2.550	2.910	2.691	904	203	43
1998	4	403	9.185	4.376	2.663	2.857	2.828	837	207	49
1999	4	410	9.448	4.480	2.821	3.007	2.788	832	210	49
2000	4	413	9.733	4.557	2.945	3.093	2.858	837	219	55
2001	4	424	10.010	4.611	3.026	3.143	3.014	827	217	49
Berufsschule für Behinderte										
1997	1	1	17	5	1	-
1998	1	1	16	5	1	-
1999	1	1	21	8	1	-
2000	1	1	19	5	1	-
2001	1	1	31	8	1	-
Berufsfachschulen										
1997	5	30	673	598	55	42
1998	5	31	690	601	65	46
1999	5	30	700	598	54	37
2000	5	27	631	532	60	41
2001	5	29	633	516	61	42
Berufsfachschulen des Gesundheitswesens										
1997	8	20	459	333	40	28
1998	7	20	458	339	42	32
1999	7	21	463	350	37	30
2000	7	21	468	358	38	28
2001	7	21	480	369	39	27

¹⁾ voll- und teilzeitbeschäftigt

Quelle: Bayerisches Landesamt für Statistik und Datenverarbeitung (Stand jeweils 15.10.)

8.6 Berufsoberschulen, Fachoberschule, Fachschulen und Fachakademien



Jahr	Schulen	Klassen	Schüler		davon in Stufe ...		davon mit Ausbildungsrichtung					Lehrkräfte ¹⁾	
			insges.	weibl.								insges.	weibl.
Berufsoberschulen													
					Vorstufe	1	2	2)	3)	4)	5)		
1997	2	16	392	165	32	239	121	169	146	18	59	.	.
1998	2	17	418	193	43	239	136	131	182	-	105	.	.
1999	2	20	453	196	50	277	126	168	159	-	126	.	.
2000	2	20	478	190	79	282	117	201	153	-	124	.	.
2001	2	22	471	218	76	250	145	186	157	-	128	.	.
Fachoberschule													
						11	12	2)	5)	6)	7)		
1997	1	28	741	354	.	408	333	185	224	332	-	.	.
1998	1	29	736	352	.	402	334	204	202	330	-	.	.
1999	1	29	769	350	.	409	360	196	219	354	-	.	.
2000	1	31	821	380	.	471	350	243	217	361	-	.	.
2001	1	32	802	370	.	394	408	263	204	335	-	.	.
Fachschulen													
1997	2	6	141	107	4	4
1998	2	6	140	110	4	4
1999	2	6	129	102	5	5
2000	2	6	130	103	5	5
2001	2	6	135	109	5	4
Fachakademien													
		8)											
1997	4	9	294	238	43	19
1998	4	9	287	245	46	19
1999	4	9	295	245	47	20
2000	4	8	281	230	45	20
2001	4	8	282	227	46	21

¹⁾ voll- und teilzeitbeschäftigt

²⁾ Technik

³⁾ Wirtschaft

⁴⁾ Hauswirtschaft und Sozialpflege

⁵⁾ Sozialwesen

⁶⁾ Wirtschaft, Verwaltung und Rechtspflege

⁷⁾ Gestaltung

⁸⁾ ohne Fachakademien für Musik

Quelle: Bayerisches Landesamt für Statistik und Datenverarbeitung (Stand jeweils 15.10.)

8.7 Verwaltungs- und Wirtschaftsakademie Ostbayern



	Wintersemester				
	1997/98	1998/99	1999/00	2000/01	2001/02
Lehrgangsteilnehmer	508	543	519	536	693
nach Fachbereich					
Verwaltungswissenschaft	-	-	-	-	-
Wirtschaftswissenschaft	508	543	519	536	693
nach sektoraler Herkunft					
Öffentlicher Dienst	56	69	55	69	101
davon Beschäftigte des/der					
Bundes	6	9	3	3	10
Freistaates Bayern	10	11	11	14	15
Gemeinden	27	23	25	36	35
sonst. Körperschaften	13	26	16	16	41
Privatwirtschaft	452	474	464	467	592
davon Beschäftigte des/der					
Industrie	192	210	172	173	204
Handels	142	146	144	141	115
Banken u. Versicherungen	89	95	91	97	119
sonst. Berufszweige	29	23	57	56	154

Quelle: Verwaltungs- und Wirtschaftsakademie Ostbayern e.V.

8.8 Studierende an der Fachhochschule Regensburg



	Wintersemester				
	1997/98	1998/99	1999/00	2000/01	2001/02
Studierende insgesamt	4.871	4.721	4.555	4.683	4.896
davon Deutsche	4.704	4.555	4.379	4.481	4.648
Ausländer, Staatenlose	167	166	176	202	248
darunter Studienanfänger (1. Semester)	1.107	1.166	1.104	1.224	1.280
Fachbereich Technik insgesamt	2.890	2.729	2.626	2.776	2.994
davon Architektur	439	414	348	337	330
Bauingenieurwesen	539	476	433	388	382
Elektrotechnik, Energie- und Nachrichtentechnik	630	560	498	502	546
Maschinenbau	477	470	508	529	585
Mathematik, Informatik und Mikrosystemtechnik	775	760	779	823	855
Mechatronik	.	.	.	71	144
Produktions- u. Automatisierungstechnik	.	.	.	50	75
Verfahrenstechnik	30	49	60	76	77
darunter Ausländer, Staatenlose	90	83	84	95	119
1. Semester	671	709	678	814	859
Fachbereich Wirtschaft insgesamt	1.366	1.373	1.311	1.298	1.311
davon Betriebswirtschaft	1.174	1.159	1.106	1.081	1.085
Europäische Betriebswirtschaft	151	159	152	164	178
Wirtschaftsingenieurwesen	41	55	53	53	48
darunter Ausländer, Staatenlose	71	80	88	100	122
1. Semester	305	313	291	285	297
Fachbereich Sozialwesen insgesamt	615	619	618	609	591
darunter Ausländer, Staatenlose	6	3	4	7	7
1. Semester	131	144	135	125	124

Quelle: Fachhochschule Regensburg

8.9 Studierende ¹⁾ an der Universität Regensburg



	Wintersemester				
	1997/98	1998/99	1999/00	2000/01	2001/02
Studierende insgesamt	16.388	15.913	14.775	14.909	15.385
davon männlich	8.164	7.701	7.784	6.845	6.965
weiblich	8.224	8.212	6.991	8.064	8.420
davon Deutsche	15.509	15.013	13.828	13.945	14.299
Ausländer, Staatenlose	879	900	947	964	1.086
Studienfälle insgesamt	23.468	22.645	20.567	20.802	21.569
davon in den Fachbereichen					
Katholische Theologie	719	672	603	552	551
Rechtswissenschaft	2.425	2.341	2.321	1.971	1.650
Wirtschaftswissenschaft	2.166	2.231	2.344	2.735	2.897
darunter Betriebswirtschaft	1.701	1.683	1.791	1.902	1.873
Volkswirtschaft	308	345	316	370	541
Philosophie, Sport und Kunstwissenschaft	1.751	1.671	1.240	1.175	1.228
Psychologie und Pädagogik	1.344	1.396	1.379	1.441	1.478
Geschichte, Gesellschaft, Geographie	4.157	3.936	2.939	2.977	3.310
Sprach- und Literaturwissenschaft	6.067	5.820	5.370	5.551	5.920
Mathematik	875	737	609	568	582
Physik	875	741	660	611	645
Biologie und Vorklinische Medizin	1.368	1.367	1.339	1.366	1.364
Chemie und Pharmazie	1.127	1.074	1.044	1.025	1.064
Medizin	594	659	719	830	880

¹⁾ einschl. Beurlaubte

Quelle: Universität Regensburg

8.10 Regionale Herkunft der Studierenden ¹⁾

	Wintersemester									
	1997/98		1998/99		1999/00		2000/01		2001/02	
	absolut	in %	absolut	in %	absolut	in %	absolut	in %	absolut	in %
Studierende insgesamt	16.388	100,0	15.913	100,0	14.775	100,0	14.909	100,0	15.385	100,0
deutsche Studierende insgesamt	15.509	94,6	15.013	94,3	13.828	93,6	13.945	93,5	14.299	92,9
darunter aus										
Oberpfalz ²⁾	.	47,5	.	41,8	.	.	.	37,3	.	37,5
Niederbayern	.	26,1	.	22,3	.	.	.	23,2	.	24,0
Oberbayern	.	17,8	.	14,8	.	.	.	15,4	.	15,0
Übriges Bayern	1.241	7,6	.	7,6	.	.	.	8,9	.	8,6
Baden-Württemberg	408	2,5	358	2,2	344	2,3	297	2,0	295	2,1
Berlin	18	0,1	21	0,1	17	0,1	16	0,1	16	0,1
Brandenburg	17	0,1	18	0,1	24	0,2	29	0,2	26	0,2
Bremen	10	0,1	10	0,1	10	0,1	12	0,1	9	0,1
Hamburg	16	0,1	20	0,1	23	0,2	24	0,2	21	0,1
Hessen	125	0,8	126	0,8	118	0,8	102	0,7	86	0,6
Mecklenburg-Vorpommern	6	0,0	6	0,0	8	0,1	8	0,1	8	0,1
Niedersachsen	156	1,0	143	0,9	134	0,9	126	0,8	105	0,7
Nordrhein-Westfalen	290	1,8	248	1,6	225	1,5	203	1,4	167	1,2
Rheinland-Pfalz	91	0,6	82	0,5	89	0,6	73	0,5	79	0,6
Saarland	11	0,1	9	0,1	6	0,0	2	0,0	2	0,0
Sachsen	99	0,6	78	0,5	82	0,6	88	0,6	88	0,6
Sachsen-Anhalt	19	0,1	20	0,1	22	0,1	21	0,1	19	0,1
Schleswig-Holstein	53	0,3	46	0,3	42	0,3	44	0,3	38	0,3
Thüringen	21	0,1	31	0,2	33	0,2	34	0,2	28	0,2
dem Ausland	19	0,1	31	0,2	13	0,1	17	0,1	22	0,2
ausl. Studierende insgesamt	879	5,4	900	5,7	947	6,4	964	6,5	1.086	7,1
davon aus										
Europa	624	3,8	640	4,0	698	4,7	707	4,7	810	5,3
darunter Frankreich	40	0,2	41	0,3	40	0,3	43	0,3	41	0,3
Griechenland	43	0,3	39	0,2	39	0,3	34	0,2	28	0,2
Großbritannien	66	0,4	49	0,3	56	0,4	40	0,3	36	0,2
Italien	44	0,3	45	0,3	46	0,3	41	0,3	36	0,2
Österreich	62	0,4	57	0,4	57	0,4	51	0,3	53	0,3
Polen	33	0,2	47	0,3	53	0,4	59	0,4	73	0,5
Spanien	38	0,2	36	0,2	32	0,2	31	0,2	28	0,2
Tschechische Republik	29	0,2	32	0,2	36	0,2	49	0,3	79	0,5
Türkei	38	0,2	38	0,2	37	0,3	45	0,3	38	0,2
Ungarn	28	0,2	25	0,2	34	0,2	35	0,2	36	0,2
Afrika	47	0,3	47	0,3	48	0,3	46	0,3	41	0,3
Amerika	81	0,5	84	0,5	76	0,5	69	0,5	75	0,5
darunter USA	64	0,4	59	0,4	60	0,4	53	0,4	52	0,3
Asien	120	0,7	123	0,8	119	0,8	139	0,9	155	1,0
darunter Süd Korea	40	0,2	34	0,2	33	0,2	33	0,2	25	0,2
Staatenlos	5	0,0	4	0,0	4	0,0	2	0,0	3	0,0
Ungeklärt/Sonstige	2	0,0	2	0,0	2	0,0	1	0,0	2	0,0

¹⁾ einschl. Beurlaubte

²⁾ einschl. Stadt und Landkreis Regensburg

Quelle: Universität Regensburg

8.11 Außerschulische Bildungseinrichtungen



	Kurse und Veranstaltungen				
	1997	1998	1999	2000	2001
Akademie für Erwachsenenbildung	220	233	218	224	227
mit ... Doppelstunden	2.320	2.741	2.649	2.945	2.685
Teilnehmer	4.578	5.507	5.127	5.702	5.201
Bayerisches Rotes Kreuz	408	379	430	374	535
Teilnehmer	7.041	6.942	7.579	6.318	9.503
bfz der Bayerischen Wirtschaft	108	125	117	136	128
Teilnehmer	2.160	2.500	2.150	2.450	2.300
BTZ der Handwerkskammer Ndb-OPf.	413	389	392	405	408
mit ... Doppelstunden	37.066	40.400	39.058	39.689	39.894
Teilnehmer	5.831	5.803	5.750	6.203	6.124
BZ der Industrie- und Handelskammer	273	302	312	320	381
mit ... Doppelstunden	7.944	9.470	7.262	6.777	5.593
Teilnehmer	4.097	4.259	5.612	4.816	4.661
DGB-Bildungswerk	94	104	89	101	117
mit ... Doppelstunden	820	684	461	515	482
Teilnehmer	3.010	3.143	3.040	3.232	3.494
Drexler Akademien GmbH	82	59	60	62	94
mit ... Doppelstunden	9.999	6.398	6.963	6.412	6.317
Teilnehmer	868	682	637	681	884
Evangelisches Bildungswerk	1.160	1.165	1.286	1.290	967
mit ... Doppelstunden	6.982	7.872	8.968	8.476	7.072
Teilnehmer	20.855	21.798	24.925	24.259	19.306
Frauengesundheitszentrum	78	67	46	.	82
Teilnehmerinnen	924	711	305	.	247
Friedrich-Ebert-Stiftung	53	58	58	45	52
Teilnehmer	1.496	1.637	2.176	1.845	1.610
Katholisches Bildungswerk	1.160	1.194	1.269	1.240	1.287
mit ... Doppelstunden	6.270	6.288	6.439	6.316	6.237
Teilnehmer	22.739	23.243	26.031	25.119	30.419
Kolping-Bildungswerk	73	69	91	79	56
mit ... Doppelstunden	2.838	2.409	1.667	2.048	1.212
Teilnehmer	1.058	1.011	1.251	1.117	861
Malteser-Hilfsdienst e.V.	771	765	854	128	.
Teilnehmer	10.796	11.468	12.812	2.126	.
Musische Früherziehung	22	22	22	22	22
Teilnehmer	234	235	235	242	236
PARA-Sol (Verein für angewandte Kultur e. V.)	150	141	130	83	67
Teilnehmer	1.644	1.473	1.421	1.107	893
Stenografenverein Regensburg 1864 e. V.	9	9	.	.	.
Teilnehmer	125	130	.	.	.
Volkshochschule	2.067	2.074	1.677	1.805	2.013
mit ... Doppelstunden	18.941	17.695	18.512	20.269	19.219
Teilnehmer	35.733	41.504	26.810	36.023	27.578

Quelle: Angaben der jeweiligen Einrichtung

8.12 Themenbereiche, Kurse, Teilnehmer und Teilnehmerinnen in außerschulischen Bildungseinrichtungen



Themenbereich	1997		1998		1999		2000		2001	
	Veranstaltungen	Teilnehmer	Veranstaltungen	Teilnehmer	Veranstaltungen	Teilnehmer	Veranstaltungen	Teilnehmer	Veranstaltungen	Teilnehmer
Gesellschaft, Politik, Wirtschaft	348	9.927	293	10.650	346	11.165	312	9.274	568	15.724
Psychologie, Pädagogik	241	3.952	206	3.669	269	6.102	216	3.878	169	3.212
Philosophie, Religion, Theologie	264	6.300	302	7.296	354	7.556	355	7.501	245	6.533
Lebens- und Erziehungsfragen	609	10.198	657	11.259	775	12.402	811	16.916	639	10.765
Kultur, Kunst, musische Betätigung	1.275	27.485	1.371	33.222	920	20.612	884	24.001	759	18.528
Massenmedien, Film, Funk, Fernseh	12	231	17	308	41	662	22	397	29	390
Technik, Naturwissenschaften	250	5.567	78	2.110	72	1.671	65	1.203	55	960
Sprachen, Fremdsprachen	923	14.187	917	14.253	910	11.207	904	10.912	921	10.579
Länder-, Völkerkunde, Begegnungen	113	4.353	141	5.082	185	5.359	216	5.960	164	4.434
Gesundheitsbildung, Hauswirtschaft	2.025	29.978	1.991	31.767	2.018	32.500	1.241	21.702	1.474	23.103
Verwaltung und Betriebspraxis	191	2.823	319	4.508	164	1.704	242	2.624	261	2.115
Berufsbezogene Fragen, Arbeitswelt	145	2.709	159	2.955	309	5.000	259	4.907	269	5.150
Vorbereitung auf Schulabschlüsse	17	355	13	253	7	166	8	183	9	183
Mitarbeiterfortbildung	697	10.078	697	10.112	688	11.181	754	11.384	867	11.350
Sonstige	95	1.456	55	652	42	611	25	398	135	2.417

Quelle: Außerschulische Bildungseinrichtungen

8.13 Theater Regensburg ¹⁾

	Spielzeit				
	1997/98	1998/99	1999/00	2000/01	2001/02
	Stadttheater ²⁾				
Plätze	532	614	614	614	.
Aufführungen (einschl. Abstecher)	281	279	281	292	.
davon Opern-Vorstellungen	59	69	72	83	.
Operetten-Vorstellungen	47	21	34	29	.
Musicals	26	68	50	33	.
Schauspiele	76	47	65	79	.
Kinder- und Jugendstücke	28	40	29	30	.
Konzerte	15	20	13	15	.
Mobiles Theater, Ballette, Sonstiges	30	14	18	23	.
Gastspiele im Stadttheater	-	-	-	-	.
Besucher (zahlende)	112.745	135.004	136.960	139.707	.
davon in Opern-Vorstellungen	24.093	32.852	31.763	37.785	.
Operetten-Vorstellungen	20.448	10.752	17.556	14.953	.
Musicals	12.700	37.894	24.141	19.952	.
Schauspiele	31.004	22.374	34.255	37.782	.
Kinder- und Jugendstücke	10.833	19.741	15.163	14.997	.
Konzerten	4.790	5.812	4.596	5.122	.
Mobilem Theater, Balletten, Sonstigen	8.877	5.579	9.486	9.116	.
Gastspielen	-	-	-	-	.
Platzausnutzung in %	80	81	80	79	.
	Theater am Haidplatz ³⁾				
Plätze	138	436	436	436	.
Aufführungen	136	168	131	214	.
Besucher (zahlende)	14.321	18.553	15.084	18.498	.
davon in Musikalischen Vorstellungen	821	974	-	-	.
Ballett-Vorstellungen	556	807	-	-	.
Schauspielen	9.486	15.967	11.660	13.121	.
Kinder- und Jugendstücken	2.713	-	3.193	2.748	.
sonst. Vorst. (Matineen, Lesungen)	745	805	231	2.629	.
Platzausnutzung in %	75	82	83	70	.

¹⁾ bis zum 31.08.1999 Städtische Bühnen; seit 01.09.1999 "Theater Regensburg", Anstalt des öffentlichen Rechts

²⁾ Neuhaussäle, Audimax Universität und sonstige Spielstätten; ab Spielzeit 1998/99 Velodrom, Audimax Universität und sonstige Spielstätten

³⁾ ab Spielzeit 1998/99 zusätzlich Theater in der Universität (216 Plätze) und Turmtheater (82 Plätze)

Quelle: Städtische Bühnen; Theater Regensburg - eigene Berechnungen

8.14 Kartenverkauf, Personal und Finanzen (Theater Regensburg) ¹⁾



	Haushaltsjahr				
	1997	1998	1999/00	2000/01	2001/02
Kartenverkauf in 1000 €	1.208	1.495	1.875	2.376	.
davon Tageskarten einschl. Besucherorganisationen	722	1.007	1.145	1.600	.
Platzmieten	394	429	706	749	.
Sonstige	91	58	25	28	.
Personal insgesamt	273	273	270	271	.
darunter künstlerisches Personal	154	154	163	150	.
Betriebseinnahmen in 1000 €	1.297	1.556	2.110	2.705	.
Betriebsausgaben in 1000 €	12.738	12.770	13.678	14.651	.
davon für					
Personalausgaben (ohne Versorgungsbezüge)	10.306	10.430	10.903	11.092	.
Sachausgaben	2.432	2.340	2.775	3.559	.
Betriebszuschuss insgesamt in 1000 €	11.441	11.213	11.501	11.827	.
Betriebszuschuss je Besucher in €	94	85	76	67	.
Einspielergebnis in %	10,2	12,2	15,4	18,5	.
Zuweisungen insgesamt in 1000 €	11.441	11.213	11.501	11.850	.
davon Stadt Regensburg	8.155	7.922	7.948	8.316	.
Land Bayern	3.272	3.272	3.537	3.511	.
Sonstige	14	18	17	23	.
Zuweisungen der Stadt Regensburg je Einwohner ²⁾ in €	58	56	56	57	.

¹⁾ bis zum 31.08.1999 Städtische Bühnen; seit 01.09.1999 "Theater Regensburg", Anstalt des öffentlichen Rechts

²⁾ Gesamtbevölkerung (siehe Seite 44)

Quelle: Städtische Bühnen; Theater Regensburg - eigene Berechnungen

8.15 Archive



	Zahl				
	1997	1998	1999	2000	2001
Bischöfliches Zentralarchiv					
Pergamenturkunden ¹⁾	20.000	20.000	20.000	20.000	20.000
Bücher und Bände (lfd. Meter) ¹⁾	4.100	4.180	4.210	4.250	4.260
Benützer	804	817	765	845	892
benutzte Archivalien	5.160	6.002	5.890	5.963	5.800
Fürst Thurn und Taxis Zentralarchiv					
Archivalienbestand (lfd. Meter) ¹⁾	5.098	5.200	5.280	5.323	5.383
Benützer ²⁾	1.421	1.791	1.412	1.347	1.309
benutzte Archivalien	1.226	1.728	1.253	906	1.202
Musikarchiv der Künstlergilde e. V. ³⁾					
Werkbestand (Archiv)	7.860
Bibliotheksbestand	778
Tonträgerbestand (Schallarchiv)	488
Stadtarchiv - Bibliothek					
Archivalienbestand (lfd. Meter) ¹⁾	2.785	3.150	3.400	3.750	4.100
Bibliotheksbestand ¹⁾	24.750	24.850	25.100	25.300	25.700
Benützer	1.227	1.320	1.064	1.108	1.216
benutzte Archivalien	3.203	3.460	4.983	4.339	4.280

¹⁾ geschätzte Zahlen

²⁾ einschließlich Benützer der Bibliothek

³⁾ 1998 Umzug nach Bonn; Archiv in Regensburg geschlossen

Quelle: Angaben der jeweiligen Einrichtung

8.16 Bibliotheken und Büchereien



	Zahl				
	1997	1998	1999	2000	2001
Bibliothek der Industrie- und Handelskammer ¹⁾					
Buchbestand	4.010	4.025	4.054	.	.
Bibliothek der Museen der Stadt Regensburg					
Buchbestand	16.838	17.880	18.711	19.500	20.332
Bibliothek des Deutsch-Amerikanischen Instituts ²⁾					
Buchbestand	9.980	10.050	10.522	.	.
Benützer	4.650	4.690	4.207	.	.
ausgeliehene Medien	10.600	10.950	6.040	.	.
Bibliothek des Historischen Vereins					
Buchbestand	42.423	42.764	43.126	43.385	43.522
Benützer	94	115	68	167	143
ausgeliehene Bände	70	196	43	42	48
Bischöfliche Zentralbibliothek					
Buchbestand ³⁾	258.500	261.200	264.000	267.000	270.000
Benützer	1.405	1.418	1.764	1.818	1.889
ausgeliehene Bände	3.440	3.627	3.345	3.391	3.632
Fachhochschulbibliothek					
Buchbestand	113.124	117.176	121.455	126.961	133.597
Benützer ^{4) 5)}	8.263	8.315	3.675	4.230	4.504
ausgeliehene Bände	58.705	59.137	58.333	68.139	122.603
Fürst Thurn und Taxis Hofbibliothek					
Buchbestand ³⁾	207.800	209.100	210.600	212.000	213.100
Benützer ⁶⁾	1.421	1.791	1.412	1.347	1.309
benützter Buchbestand ⁷⁾	1.156	1.046	625	584	412
Staatliche Bibliothek					
Buchbestand	256.533	260.706	264.609	268.671	267.972
Benützer ^{4) 8)}	1.503	1.489	19.604	21.630	22.182
ausgeliehene Bände	13.058	15.469	23.520	23.887	30.748
Stadtbücherei ⁹⁾					
Medienbestand	203.433	198.298	206.584	236.062	243.755
Benützer	16.765	16.755	16.899	17.245	17.031
ausgeliehene Medien	694.446	736.637	798.264	843.581	901.273
Universitätsbibliothek					
Buchbestand ¹⁰⁾	3.040.000	3.094.000	3.150.000	3.210.000	3.280.000
Benützer ⁸⁾	23.901	21.378	27.586	29.989	27.784
ausgeliehene Bände ¹¹⁾	483.406	416.474	447.157	390.039	481.621

¹⁾ Bibliothek im Jahre 2000 aufgelöst

²⁾ ab 2000 in die Stadtbücherei integriert

³⁾ geschätzte Zahlen

⁴⁾ ab 1999 gemeinsame Benutzerdatei mit Unibibliothek

⁵⁾ eingeschriebene aktive Benutzer

⁶⁾ einschließlich Benutzer des Archivs

⁷⁾ einschließlich Fernleihe

⁸⁾ eingeschriebene Benutzer

⁹⁾ ab 2000 einschließlich "amerikanischer Bibliothek"

¹⁰⁾ Druckschriften und sonstige Materialien

¹¹⁾ ohne Fernleihe

Quelle: Angaben der jeweiligen Einrichtung

8.17 Turn-, Sport- und Spielanlagen



	Zahl									
	1997		1998		1999		2000		2001	
	insgesamt	kommunale	insgesamt	kommunale	insgesamt	kommunale	insgesamt	kommunale	insgesamt	kommunale
Sporthallen ¹⁾	63	39	63	39	63	39	63	40	64	41
darunter 2-fach Turnhallen	3	3	3	3	3	3	3	3	3	3
3-fach Turnhallen	5	4	5	4	5	4	5	4	5	4
Tennishallen	4	-	4	-	2	-	1	-	1	-
Hallenbäder	6	3	6	3	6	3	6	3	6	3
Freibäder	2	2	2	2	2	2	2	2	2	2
Allgemeine Sportplätze und Schulsportplätze	120	37	121	38	122	38	122	38	122	38
darunter Kleinspielfelder 40x60	26	18	26	18	26	18	26	18	26	18
Großspielfelder mit Rundbahn	8	3	8	3	8	3	8	3	8	3
Großspielfelder ohne Rundbahn	50	16	51	17	52	17	52	17	52	17
Kinderspielplätze	107	107	107	107	107	107	107	107	107	107
Bolzplätze	40	40	40	40	40	40	40	40	41	41
Spielwiesen	12	12	12	12	12	12	12	12	12	12
Tennisfelder	85	4	87	4	74	4	74	4	74	4
Rollschuhbahnen	2	1	2	1	2	1	2	1	2	1
Golfplätze	2	-	2	-	2	-	2	-	2	-
Reitanlagen										
im Freien	2	-	2	-	2	-	2	-	2	-
in der Halle	2	-	2	-	2	-	2	-	2	-
Rodelbahnen bzw. -möglichkeiten	13	13	13	13	13	13	13	13	13	13
Kunsteisbahnen	1	1	2	2	2	2	2	2	2	2
Schießanlagen	31	3	31	3	31	3	31	3	31	3
Kegelbahnen	53	7	53	7	53	7	53	7	53	7
Bowlinganlagen	2	-	2	-	2	-	2	-	2	-
Wassersportanlagen										
für Rudern	2	-	2	-	2	-	2	-	2	-
Kajak	4	-	4	-	4	-	4	-	4	-
Segeln	1	-	1	-	1	-	1	-	1	-

¹⁾ Hallen, die Schulen und der Allgemeinheit zur Verfügung stehen

Quelle: Sportamt der Stadt Regensburg

8.18 Sportvereine nach Sportarten und Mitgliedern



	1997		1998		1999		2000		2001	
	Vereine	Mitglieder	Vereine	Mitglieder	Vereine	Mitglieder	Vereine	Mitglieder	Vereine	Mitglieder
Aikido	1	76	4	81	4	98	3	79	3	81
American Football	-	-	1	23	1	45	1	37	1	33
Badminton	6	599	9	656	8	527	9	521	9	459
Baseball	1	177	1	174	1	168	1	165	1	128
Basketball	3	304	3	274	3	300	3	310	3	300
Behindertensport	5	506	6	404	7	482	4	374	5	469
Billard	4	270	4	289	4	285	3	265	3	246
Bob/Rodeln	.	.	1	3	1	3	1	3	1	3
Bowling	1	134	2	152	1	132	1	134	1	126
Boxen	2	357	3	567	3	530	2	372	2	384
Dart	.	.	4	68	4	67	3	58	3	45
Eisssport	13	1.225	13	1.205	13	1.154	14	1.319	14	1.145
Fechten	1	67	1	72	1	69	1	64	1	68
Fußball	33	7.655	33	7.509	32	7.360	29	7.023	30	6.841
Gewichtheben	3	638	3	586	3	586	3	531	3	544
Golf	1	672	1	689	1	702	1	624	1	645
Handball	7	1.167	7	1.227	7	1.242	7	1.232	7	1.243
Hockey	1	119	1	114	1	50	1	42	1	49
Judo	6	331	6	294	6	323	5	415	5	435
Ju-Jutsu	2	258	2	241	2	235	3	249	3	225
Kanu	5	380	5	403	5	352	5	335	5	350
Karate	4	493	4	510	5	621	4	604	4	567
Kegeln	19	2.177	20	2.178	19	2.064	19	2.083	19	2.145
Leichtathletik	12	4.868	12	4.706	11	4.830	11	4.931	13	5.050
Luftsport	3	367	4	384	4	374	4	388	4	384
Motorsport	1	181	1	181	1	181	1	181	1	181
Motor-Wassersport	.	353	2	365	2	365	2	370	2	379
Radsport	8	690	8	642	8	688	8	684	7	636
Reiten	5	455	5	457	6	825	6	697	6	606
Ringen	2	260	2	253	2	292	2	252	2	331
Rollsport	1	56	4	154	4	159	3	95	4	259
Rudern	2	593	2	599	2	558	2	549	2	529
Schach	9	350	8	304	9	329	9	351	8	348
Schießsport	42	2.306	42	2.392	42	2.392	42	2.366	42	2.296
Schwimmsport	8	2.251	8	2.007	8	2.292	7	1.980	8	2.161
Skisport	21	4.009	21	4.054	20	3.943	20	3.788	20	3.780
Sportklettern	1	45
Squash	2	37	3	38	2	37	2	36	2	43
Taekwon-Do	3	287	3	292	3	269	4	287	3	294
Tanzsport	5	491	5	526	5	546	6	595	4	482
Tauchsport	2	172	1	181	1	192	1	209	1	223
Tennis	12	2.589	12	2.659	12	2.137	10	2.153	11	2.106
Tischtennis	11	803	11	838	11	784	9	719	9	650
Triathlon	3	140	3	136	4	213	3	127	3	143
Turnen u. Gymnastik	19	3.814	17	4.157	21	4.784	18	4.108	19	4.342
Turnspiele	12	505	9	524	10	861	5	380	5	396
Volleyball	10	585	13	611	12	543	11	492	10	274
Wandern, Bergsport	4	7.853	5	8.012	4	8.184	4	8.189	4	8.392
Wasser-Segeln	3	201	3	179	3	177	3	258	3	250

Quelle: Sportamt der Stadt Regensburg

9

Umweltschutz



Tabellen-Nr. 9.1 bis 9.6

DSD Duales System Deutschland

Die Duales System Deutschland AG ist ein am 28. Sept. 1990 gegründetes privatwirtschaftliches Unternehmen. Dieses existiert derzeit in Form einer nicht-börsennotierten Aktiengesellschaft mit derzeit rund 600 Firmen aus Handel und Industrie als Aktionäre. Ihre Ausrichtung als Non-Profit-Unternehmen ist im Gesellschaftszweck begründet: Das Duale System erfüllt für Industrie und Handel die Verpflichtungen aus der Verpackungsverordnung von 1991 und ihrer novellierten Fassung von 1998. Als Dachorganisation für das Recycling von Verkaufsverpackungen besitzt oder betreibt das Unternehmen selbst keine Sortier- oder Verwertungsanlagen, sondern organisiert die Sammlung, Sortierung und Verwertung von Verpackungen nach den Vorgaben der Verpackungsverordnung mit der Unterstützung von ca. 400 Entsorgungspartnern in der Bundesrepublik Deutschland. Unternehmenszweck ist die Vermeidung und Verwertung von Verkaufsverpackungen. Mehr als 19.000 Lizenznehmer nutzen den Grünen Punkt und finanzieren damit die Getrenntsammlung von Verkaufsverpackungen, ihre Sortierung und - im Falle von Kunststoffen - ihre Verwertung. Sie führen an das DSD Gebühren ab und dürfen im Gegenzug ihre Verpackungen mit dem so genannten "Grünen Punkt" versehen, der die Wiederverwertung dieser Verpackungen garantiert.

Kohlendioxid, Kohlenmonoxid

Kohlendioxid (CO₂) ist ein farbloses, geruchloses und nicht brennbares Gas; es ist wegen der Auswirkung auf das Klima (Treibhauseffekt) umweltrelevant. Kohlendioxid ist das wichtigste Treibhausgas mit einem Wirkungsanteil von ca. 50 % an den gesamten klimarelevanten Spurenstoffen (jährliche Zunahme ca. 0,4 %). Kohlendioxid wird bei der Verbrennung fossiler Energieträger freigesetzt. Kohlenmonoxid (CO) ist ein farb- und geruchloses Gas, das bei unvollständiger Verbrennung organischer Verbindungen entsteht. Es blockiert die Sauerstoffaufnahme in das Blut, verursacht so Sauerstoffmangel im Gewebe und führt je nach Konzentration zu Kopfschmerzen, Übelkeit, Bewusstlosigkeit und zum Erstickten. Kohlenmonoxid wird relativ schnell zu Kohlendioxid (CO₂) umgewandelt.

Kohlenwasserstoff

Kohlenwasserstoff (C_nH_m) setzt sich aus einer Vielzahl von Einzelverbindungen unterschiedlichster Wirkungspotentiale zusammen, so dass allein die Angabe der Gesamtmengen keine ausreichend plausiblen Rückschlüsse auf Umweltgefährdungen zulässt. Zur Gruppe der Kohlenwasserstoffe gehören z. B. so unterschiedliche Verbindungen wie das gesundheitlich unbedenkliche Methan und die kanzerogenen bzw. kanzerogenverdächtigen polyzyklischen Aromate (PAH). Aus messtechnischen Gründen ist es in der Regel - zumindest bei Routinemessungen - nur möglich, die sogenannten Gesamtkohlenwasserstoffe zu ermitteln. Bei Bestrahlung von kohlenwasserstoff- und NO_x-haltiger Luft mit Sonnenlicht entstehen infolge photochemischer Umsetzung Oxidantien, deren Hauptbestandteil Ozon ist. Da der photochemische Smog, an dem auch partikelförmige Sekundärprodukte beteiligt sind, großräumig auftritt und von allen Emittentengruppen beeinflusst wird, ist der verkehrsbedingte Anteil zwar als bedeutend anzusehen, aber nicht zu quantifizieren.

Ozon

Ozon (O₃) ist ein starkes Oxidationsmittel. Erhöhte Konzentrationen können Menschen, Tiere, Pflanzen und Materialien schädigen. Im Gegensatz zu anderen Luftschadstoffen ist Ozon auch ein wichtiges natürliches Spurengas in der Erdatmosphäre. Die natürlichen Ozonkonzentrationen in bodennahen Luftschichten betragen etwa 60 µg/m³.

Recyclinghof Regensburg

Der Recyclinghof Regensburg unterteilt sich in den Flohmarkt, die Problemüll-Sammelstelle und den Wertstoff-Sammelbereich. Im Wertstoff-Sammelbereich werden folgende Wertstoffe und Abfallarten kostenlos angenommen: Altglas, Altpapier, Altfolien, Kartonagen, Metallschrott, Buntmetalle, Altkleider, Verpackungsmaterial, Styropor, Alu, Flaschenkorken, Kühlgeräte, Elektronikschrott, Sperrmüll, Grünabfälle. Gegen Gebühr werden auch selbst angelieferte Kleinmengen an Bauschutt angenommen.

Schwefeldioxid

Schwefeldioxid (SO₂) ist ein farbloses, stechend riechendes, giftiges Gas, das überwiegend beim Verbrennen schwefelhaltiger Energieträger (Kohle, Erdöl) entsteht. Schwefeldioxid wirkt insbesondere in Kombination mit Staub bereits in geringen Konzentrationen auf die Atemwege, reizt die Haut und Schleimhäute und kann in höheren Konzentrationen zu Atembeschwerden und Brustschmerzen, in hohen Konzentrationen sogar zum Tod durch Erstickten führen. Bei Pflanzen verursacht Schwefeldioxid das Absterben von Gewebepartien durch Abbau von Chlorophyll; es schädigt ebenfalls Gewässer (saurer Regen) und Materialien.

Staub

Unter Staub versteht man in der Atmosphäre verteilte feste Teilchen organischer und anorganischer Substanz, die je nach Größe in Grobstäube und Feinstäube unterteilt werden. Grobstäube mit einem Durchmesser von über 10 µm verbleiben nur kurze Zeit in der Außenluft und sinken dann als Staubbiederschlag zu Boden. Feinstäube verbleiben als Schwebstaub in der Luft, bis sie aufgrund entsprechender Reaktionsprozesse die Teilchengröße von Grobstaub erreicht haben. Der Schwebstaub setzt sich zusammen aus verschiedenen Stoffen je nach Emissionsquelle (natürliche Quellen, industrielle Prozesse, Verbrennung). Umweltschädliche Inhaltsstoffe der Stäube sind giftige Metalle wie Blei, Cadmium, Arsen, Nickel oder polyzyklische aromatische Kohlenwasserstoffe (PAK) sowie Sulfate und Nitrate.

Stickoxid

Unter Stickoxid (NO₂) werden Oxide des Stickstoffes, vornehmlich Stickstoffmonoxid (NO) und Stickstoffdioxid (NO₂), verstanden. Stickoxide und insbesondere deren Umwandlungsprodukte werden als eine der Hauptursachen für die neuartigen Walderkrankungen angesehen. Durch Reaktionen der Stickoxide mit Kohlenwasserstoffen entsteht Ozon, das die Entstehung von photochemischem Smog bewirkt.

9.1 Entwicklung des Müllaufkommens nach Müllarten



Müllart	Zahl in t				
	1997	1998	1999	2000	2001
Müllaufkommen insgesamt	81.738	78.336	81.461	86.878	83.342
davon Wertstoffe	30.523	27.216	28.440	29.840	30.427
Restmüll	51.215	51.120	53.021	57.038	52.915
davon Hausmüll	24.725	24.620	25.199	25.917	26.067
Sperrmüll	4.740	4.987	5.182	5.454	5.499
Gewerbemüll	21.750	21.513	22.640	25.667	21.349
je Einwohner ^{1) 2)} (kg)					
Hausmüll	174,7	174,1	176,7	181,6	179,4
Sperrmüll	33,5	35,3	36,4	38,2	37,9
Wertstoffe	215,7	192,5	199,5	209,1	209,4

¹⁾ ohne Gewerbeabfall

²⁾ Gesamtbevölkerung (siehe Seite 44)

Quelle: Umweltreferat der Stadt Regensburg; Amt für Abfallentsorgung, Straßenreinigung und Fuhrpark der Stadt Regensburg

9.2 Erfasste Wertstoffe nach Wertstoffarten



Wertstoff	Zahl in t				
	1997	1998	1999	2000	2001
Wertstoffaufkommen insgesamt	30.523	27.216	28.440	29.840	30.427
darunter Glas	4.331	4.185	4.348	4.330	3.925
davon Recyclinghof	116	118	144	150	157
Altglascontainer	4.215	4.067	4.204	4.180	3.768
Papier	10.422	11.153	11.706	12.140	12.198
davon Recyclinghof	350	375	427	495	523
Container/Tonne	10.072	10.778	11.279	11.645	11.675
Metall	4.901	983	1.070	1.125	1.110
Grüngut	8.200	8.356	9.002	9.683	10.293
davon Recyclinghof	135	124	138	134	143
Sammelstellen	8.065	8.232	8.864	9.549	10.150
DSD ¹⁾ - Wertstoffe	2.376	2.456	2.209	2.411	2.766
davon Recyclinghof	479	533	192	249	426
Sammlung	1.897	1.923	2.017	2.162	2.340

¹⁾ Duales System Deutschland

Quelle: Umweltreferat der Stadt Regensburg; Amt für Abfallentsorgung, Straßenreinigung und Fuhrpark der Stadt Regensburg

9.3 Erfasste Wertstoffe nach Sammelstellen



Sammelstelle	Zahl in t				
	1997	1998	1999	2000	2001
Wertstoffe insgesamt	30.523	27.216	28.440	29.840	30.427
davon Recyclinghof	6.274	2.216	2.076	2.304	2.494
davon Altglas	116	118	144	150	157
Altkleider	26	19	10	12	14
Altmetall	4.901	983	1.070	1.125	1.110
Altpapier	101	103	134	156	177
Aluminium	8	26	7	2	1
Blister und Mischkunststoffe	13	8	2	2	1
Dosen	368	395	137	199	361
Elektronik-Schrott	266	63	94	139	121
Folien	18	18	18	24	29
Grüngut	135	124	138	134	143
Hohlkörper	32	16	6	8	3
Joghurtbecher	4	3	1	-	-
Kartonagen	249	272	293	339	346
Styropor	33	29	19	14	30
Verbunde	4	39	3	-	1
Altglascontainer	4.215	4.067	4.204	4.180	3.768
Altpapiercontainer	10.072	10.778	11.279	11.645	11.675
Wertstoffsäcke	1.897	1.923	2.017	2.162	2.340
Grüngutsammelstellen	8.065	8.232	8.864	9.549	10.150

Quelle: Umweltreferat der Stadt Regensburg; Amt für Abfallentsorgung, Straßenreinigung und Fuhrpark der Stadt Regensburg

9.4 Angelieferter Problemmüll



Anlieferungen Problemmüll		Zahl				
		1997	1998	1999	2000	2001
Allgemeine Quecksilberabfälle (Thermometer)	Stück	176	130	152	164	138
Arzneimittel/Kosmetikartikel	Ltr.	18.580	18.230	17.090	18.710	15.412
Chemikalien fest/Salze	kg	16	5	19	6	63
Chemikalien flüssig	Ltr.	30	14	38	3	15
Farben/Lacke/Holzschutzfarben	m ³	385	342	459	520	514
Feuerlöscher	Stück	1	2	4	-	11
Fotochemikalien	Ltr.	1.151	1.218	949	772	635
Hg-Batterien	Stück	5.286	10.870	-	-	-
Holz- und Pflanzenschutzmittel	Ltr.	539	473	963	895	1.406
Kfz-Batterien	Stück	2.499	1.995	1.649	1.657	1.350
Kondensatoren	kg	30	97	13	3	3
Kühlschränke	Stück	2.810	3.008	3.125	3.568	3.664
Laugen	Ltr.	1.032	908	1.027	1.155	1.369
Leuchtstoffröhren	Stück	7.195	7.012	8.775	8.246	7.219
Lösungsmittel(-haltige Stoffe)	Ltr.	7.241	7.818	7.404	4.228	3.890
Metallisches Quecksilber/Schalter	kg	49	77	49	39	7
NiCd-Batterien	kg	81	147	85	147	110
Nicht definierbare Substanzen	kg	-	8	1	-	-
Ölfilter	kg	207	62	226	157	103
Säuren	Ltr.	1.036	837	830	978	1.221
Schädlingsbekämpfungsmittel	kg	293	231	271	484	542
Spraydosen	Ltr.	11.470	9.890	8.225	7.540	7.395
Trockenbatterien	kg	2.182	1.242	3.227	5.371	5.494

Quelle: Umweltreferat der Stadt Regensburg; Amt für Abfallentsorgung, Straßenreinigung und Fuhrpark der Stadt Regensburg

9.5 Immissions-Konzentrationsmessungen ¹⁾ (Jahreswerte ²⁾)



Messkomponente	Zahl				
	1997	1998	1999	2000	2001
Kohlenmonoxid CO					
Langzeitwert (mg/m ³)	0,900	0,800	0,700	0,500	0,700
Kurzzeitwert (mg/m ³)	2,700	2,500	2,200	1,700	2,000
Schwefeldioxid SO₂					
Langzeitwert (mg/m ³)	0,007	0,006	0,006	0,004	0,004
Kurzzeitwert (mg/m ³)	0,042	0,021	0,018	0,014	0,010
Schwebstaub					
Langzeitwert (mg/m ³)	0,047	0,048	0,051	0,040	0,039
Kurzzeitwert (mg/m ³)	0,117	0,117	0,106	0,080	0,078
Stickstoffdioxid NO₂					
Langzeitwert (mg/m ³)	0,051	0,050	0,049	0,044	0,044
Kurzzeitwert (mg/m ³)	0,115	0,098	0,094	0,092	0,084
Stickstoffmonoxid NO					
Langzeitwert (mg/m ³)	0,041	0,046	0,053	0,048	0,045
Kurzzeitwert (mg/m ³)	0,171	0,202	0,202	0,196	0,184
Kohlenwasserstoffe ³⁾ CnHm-O					
Langzeitwert (mg/m ³)	0,161
Kurzzeitwert (mg/m ³)	0,670
Ozon O₃					
Langzeitwert (mg/m ³)	0,027	0,029	0,023	0,022	0,024
Kurzzeitwert (mg/m ³)	0,095	0,099	0,080	0,083	0,083

¹⁾ Messstelle Dachauplatz

²⁾ Langzeitwert = Jahresmittelwert; Kurzzeitwert = 98 %-Wert der Summenhäufigkeit

³⁾ ohne Methan

Quelle: Bayerisches Landesamt für Umweltschutz

9.6 Immissionsgrenzwerte für Luftverunreinigungen ¹⁾



Messkomponente	Immissionswerte zum Schutz vor Gesundheitsgefahren	
	Langzeitwert (IW1)	Kurzzeitwert (IW2)
Kohlenmonoxid CO	10 mg/m ³	30 mg/m ³
Schwefeldioxid SO ₂	0,14 mg/m ³	0,40 mg/m ³
Schwebstaub	0,15 mg/m ³	0,30 mg/m ³
Stickstoffdioxid NO ₂	0,08 mg/m ³	0,20 mg/m ³
Kohlenwasserstoffe ²⁾ CnHm-O	³⁾	³⁾
Ozon O ₃	³⁾	0,18 mg/m ³ ⁴⁾

¹⁾ gemäß der Technischen Anleitung zur Reinhaltung der Luft - TA Luft - vom 27.02.1986

²⁾ ohne Methan

³⁾ bisher nicht festgelegt

⁴⁾ 1 h Mittelwert nach der 22. BImSchV

Quelle: TA Luft

10

Öffentliche Sicherheit und Ordnung

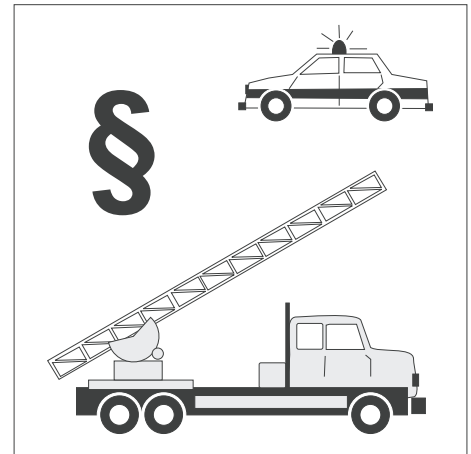

Tabellen-Nr. 10.1 bis 10.9

Aufklärungsquote

Die Aufklärungsquote bezeichnet das prozentuale Verhältnis von aufgeklärten zu bekannt gewordenen Straftaten im Berichtszeitraum.

Beteiligte (an Straßenverkehrsunfällen)

Alle Fahrzeugführer, die selbst oder deren Fahrzeuge Schäden erlitten oder hervorgerufen haben, sowie etwaige in den Unfall verwickelte Fußgänger.

Feuerwehren (in Regensburg)

Die Stadt Regensburg verfügt als einzige Stadt der Oberpfalz und Niederbayern über eine Berufsfeuerwehr. Neben dieser gibt es die Freiwillige Feuerwehr Regensburg (7 Löschzüge), die selbständigen freiwilligen Stadtteilfeuerwehren Burgweinting, Graß, Harting, Oberising und die Werkfeuerwehr BMW, die sich bei Bedarf an Einsätzen im Stadtgebiet und Umland beteiligt.

Großbrände

Großbrände liegen vor, wenn mehr als 3 CM-Strahlrohre (Wasserdurchsatz 100l pro Minute) im Einsatz sind.

Kleinbrände

Kleinbrände sind gegeben, wenn Kleinlöschgeräte (Feuerlöscher, Kübelspritze) oder nur ein CM-Strahlrohr (Wasserdurchsatz 100l pro Minute) im Einsatz sind.

Krafträder

Krafträder sind einspurige Kraftfahrzeuge mit zwei Rädern, mit oder ohne Beiwagen. Entsprechend der Anordnung der festen Fahrzeugteile (z. B. Fahrzeugtank, Motor) im Kniebereich und der Verwendung von Fußrasten bzw. Bodenblech unterscheidet man zwischen Motorrad und Motorroller.

Lastkraftwagen

sind mehrspurige Kraftfahrzeuge, die nach Bauart und Einrichtung nur zum Transport von Gütern oder Sachen im eigenen Nutzraum, auf eigener Ladefläche oder mit eigener Vorrichtung geeignet und bestimmt sind.

Leichtverletzte (bei Straßenverkehrsunfällen)

Personen, deren Verletzungen keinen stationären Krankenhausaufenthalt erfordern.

Mittelbrände

Mittelbrände liegen vor, wenn 2-3 CM-Strahlrohre (Wasserdurchsatz 100l pro Minute) im Einsatz sind.

Personenkraftwagen

sind mehrspurige Kraftfahrzeuge, die nach Bauart und Einrichtung zur Beförderung von Personen einschließlich ihres Reisegepäcks geeignet und bestimmt sind und die höchstens neun Sitzplätze einschließlich Fahrersitz enthalten.

Schwerverletzte (bei Straßenverkehrsunfällen)

Personen, die unmittelbar in eine Krankenanstalt zur stationären Behandlung eingeliefert wurden.

Sicherheitswache

Sicherheitswachen sind zu stellen, wenn dies aufgrund besonderer Vorschriften (Versammlungsstätten) notwendig ist und die Sicherheitswache rechtzeitig bei der Feuerwehr angefordert wird. Bei Eintritt von Gefahren (Brand, Panik) kann die Sicherheitswache vor Ort sofort eingreifen.

Straftat

Die Straftat ist eine strafbare, rechtswidrige Handlung, welche vorliegt, wenn jemand rechtswidrig und schuldhaft (sowohl durch Tun, als auch durch Unterlassen) eine vom Gesetz mit Strafe bedrohte Tat begeht. Bei den Straftaten wird unterschieden zwischen Verbrechen und Vergehen.

Straßenverkehrsunfälle

Straßenverkehrsunfälle sind Unfälle, bei denen infolge des Fahrverkehrs auf öffentlichen Wegen und Plätzen Personen getötet oder verletzt oder Sachschäden verursacht worden sind. Nicht erfasst werden die nicht polizeilich aufgenommenen Unfälle sowie die Unfälle auf Privatgrundstücken. Die erfassten Straßenverkehrsunfälle werden unterschieden nach Unfällen mit Personenschaden und Unfällen mit Sachschaden. Wird mindestens eine Person getötet oder verletzt, rechnet dieser Unfall unabhängig von einem eventuellen Sachschaden zu den Unfällen mit Personenschaden.

Tatverdächtige

Tatverdächtig ist jeder, der nach dem polizeilichen Untersuchungsergebnis aufgrund zureichender Anhaltspunkte verdächtig ist, eine rechtswidrige Straftat begangen zu haben. Hierzu zählen auch Mittäter, Anstifter und Gehilfen.

Verbrechen

Verbrechen sind rechtswidrige Taten, die im Mindestmaß mit einer Freiheitsstrafe von einem Jahr oder darüber bedroht sind.

Vergehen

Vergehen sind Gesetzesübertretungen, die mit einer Freiheitsstrafe von weniger als einem Jahr oder mit Geldstrafe bedroht sind.

10.1 Ordnungswesen



	Zahl				
	1997	1998	1999	2000	2001
ausgestellte Europa-Pässe	5.288	6.293	8.009	9.024	8.436
Kinderausweise	2.106	1.971	1.943	1.555	2.106
Personalausweise	10.167	12.004	13.834	14.670	14.592
vorläufige Personalausweise	1.220	1.000	988	1.155	1.167
vorläufige Reisepässe	1.922	1.509	1.429	1.555	1.663
erteilte Gewerbeerlaubnisse					
Makler	55	58	53	61	47
Reisegewerbekarten	35	34	27	15	23
Gaststätten	115	119	115	120	129
überprüfte Lebensmittel- und Gewerbebetriebe	4.360	4.458	4.851	4.969	4.891
dar. Dienstaufträge ¹⁾	304	251	273	224	222
gezogene Proben	1.166	1.035	880	754	501
Beanstandungen insgesamt	1.806	1.637	1.453	1.247	920
dar. Verwarnungen mit Verwarnungsgebühr	286	205	167	207	166
Anzeigen	21	34	37	23	4
davon Ordnungswidrigkeits-Anzeigen	14	23	27	18	3
Strafanzeigen	7	11	10	5	1
ausgestellte Jagdscheine	214	228	195	196	236
erteilte waffenrechtliche Erlaubnisse	105	89	95	98	89
ausgestellte Fischereischeine	502	508	417	370	444
erteilte Sprengstoff-Erlaubnisse	13	9	8	18	5
genehmigte Straßen- oder Haussammlungen	13	16	11	12	17
gerichtlich festgesetzte Räumungstermine	111	87	122	119	137
Unterbringungsfälle	6	8	9	6	21
Übernachtungen im Obdachlosenheim	2.141	1.858	1.371	2.107	2.366
Immissionsschutzrechtliche Genehmigungen	8	7	9	4	9
Anzeigeverfahren ²⁾	13	8	17	12	11
Anträge nach Baumschutzverordnung	529	409	391	371	355
Erlaubnisse nach Baumschutzverordnung	498	401	365	355	345
Autowrack-Beseitigungen					
aufgrund Ersatzvornahmen	51	47	49	52	42
behördlicher Aufforderungen	118	102	179	168	157
angemeldete Demonstrationen	55	50	36	68	54

¹⁾ Kontrollen aufgrund von Beschwerden

²⁾ eingeführt durch das Gesetz zur Beschleunigung und Vereinfachung immissionsschutzrechtlicher Genehmigungsverfahren vom 09.10.1996

Quelle: Einwohneramt; Amt für öffentliche Ordnung und Amt für Umwelt-, Natur- und Verbraucherschutz der Stadt Regensburg

10.2 Erfasste strafbare Handlungen



	Zahl				
	1997	1998	1999	2000	2001
Straftaten insgesamt	13.100	13.130	11.524	12.378	13.441
darunter aufgeklärte Fälle	7.165	7.646	6.970	7.592	8.118
in %	54,7	58,2	60,5	61,3	60,4
davon					
Straftaten wider das Leben	8	7	3	12	7
darunter Mord	-	1	-	2	1
Anteil an allen Fällen in %	0,1	0,1	0,0	0,0	0,1
Aufklärungen in %	87,5	100,0	100,0	100,0	100,0
Straftaten wider die Sittlichkeit	125	119	99	120	123
Anteil an allen Fällen in %	1,0	0,9	0,9	1,0	0,9
Aufklärungen in %	82,4	70,6	85,9	87,5	74,0
Rohheitsdelikte u. Straftaten wider die pers. Freiheit	1.185	1.284	1.238	1.372	1.572
Anteil an allen Fällen in %	9,0	9,8	10,7	11,1	11,7
Aufklärungen in %	87,6	87,9	87,7	88,0	87,5
Diebstahl unter erschwerenden Umständen	3.167	2.718	1.912	1.990	2.227
Anteil an allen Fällen in %	24,2	20,7	16,6	16,1	16,6
Aufklärungen in %	11,7	13,2	11,6	17,5	13,6
Diebstahl ohne erschwerende Umstände	4.205	4.090	3.401	3.417	4.023
darunter Ladendiebstähle	2.052	1.984	1.611	1.426	1.859
Diebstähle aus Kraftfahrzeugen	1.019	667	601	487	678
Anteil an allen Fällen in %	32,1	31,2	29,5	27,6	29,9
Aufklärungen in %	58,9	58,4	57,0	53,2	57,3
Vermögens- und Fälschungsdelikte	1.655	1.977	1.945	2.221	1.922
Anteil an allen Fällen in %	12,6	15,1	16,9	17,9	14,3
Aufklärungen in %	82,4	85,0	84,2	85,5	78,9
Sonstige Straftatbestände	2.024	2.118	2.126	2.446	2.759
Anteil an allen Fällen in %	15,5	16,1	18,4	19,8	20,5
Aufklärungen in %	53,7	56,3	56,8	57,5	62,7
Verbrechen u. Vergehen gegen strafrechtl. Nebengesetze	731	817	800	800	808
darunter Rauschgiftdelikte	423	521	470	471	508
Anteil an allen Fällen in %	5,6	6,2	6,9	6,5	6,0
Aufklärungen in %	98,8	98,7	98,8	99,4	98,0

Quelle: Polizeidirektion Regensburg

10.3 Tatverdächtige ¹⁾ nach erfassten strafbaren Handlungen



	Zahl				
	1997	1998	1999	2000	2001
Tatverdächtige insgesamt	5.271	5.601	5.218	5.396	5.746
darunter unter 14 Jahren	240	299	250	257	287
von 14 bis unter 21 Jahren	1.055	1.161	1.033	1.066	1.359
Ausländer in %	25,6	23,0	22,1	22,9	21,4
Straftaten wider das Leben	8	9	5	18	8
darunter unter 14 Jahren	-	-	-	-	-
von 14 bis unter 21 Jahren	1	1	-	-	1
Ausländer in %	37,5	44,4	20,0	11,1	12,5
Straftaten wider die Sittlichkeit	83	68	59	103	74
darunter unter 14 Jahren	1	-	-	4	2
von 14 bis unter 21 Jahren	11	10	5	15	12
Ausländer in %	13,3	14,7	16,9	10,7	23,0
Rohheitsdelikte u. Straftaten wider die pers. Freiheit	978	1.080	973	1.067	1.250
darunter unter 14 Jahren	19	21	20	16	31
von 14 bis unter 21 Jahren	160	193	167	206	268
Ausländer in %	25,4	23,5	22,4	24,6	22,6
Diebstahl unter erschwerenden Umständen	251	274	156	181	210
darunter unter 14 Jahren	28	28	4	6	23
von 14 bis unter 21 Jahren	92	99	54	79	80
Ausländer in %	35,9	26,3	19,9	24,9	21,0
Diebstahl ohne erschwerende Umstände	1.954	2.064	1.697	1.609	1.927
darunter unter 14 Jahren	182	235	196	181	205
von 14 bis unter 21 Jahren	521	551	449	409	616
Ausländer in %	24,6	19,3	19,8	21,9	18,6
Vermögens- und Fälschungsdelikte	1.171	1.188	1.239	1.223	1.114
darunter unter 14 Jahren	6	5	5	4	11
von 14 bis unter 21 Jahren	169	163	173	165	228
Ausländer in %	.	19,6	18,9	19,6	20,0
Sonstige Straftatbestände	1.030	1.113	1.101	1.229	1.407
darunter unter 14 Jahren	27	28	40	60	50
von 14 bis unter 21 Jahren	207	224	200	236	270
Ausländer in %	16,9	17,4	13,4	17,3	15,8
Verbrechen u. Vergehen gegen strafrechtl. Nebengesetze	736	809	780	756	789
darunter unter 14 Jahren	-	4	3	1	8
von 14 bis unter 21 Jahren	167	191	224	174	243
Ausländer in %	43,1	40,7	41,7	38,9	35,6

¹⁾ Personen, die mehrerer Straftaten verdächtigt werden, sind in der Insgesamt-Zeile nur einmal, bei darunterstehenden Zeilen entsprechend oft gezählt

Quelle: Polizeidirektion Regensburg

10.4 Straßenverkehrsunfälle nach Schäden und Verkehrsteilnehmern



	Zahl				
	1997	1998 ¹⁾	1999	2000	2001
Straßenverkehrsunfälle insgesamt	4.156	4.189	4.567	4.411	4.687
darunter mit Personenschäden	749	783	812	751	778
verunglückte Personen	969	1.019	1.047	961	1.016
davon leichtverletzte Personen	874	931	934	872	915
schwerverletzte Personen	93	83	104	83	92
getötete Personen	2	5	9	6	9
beteiligte Verkehrsteilnehmer	3.273	3.793	3.944	3.827	4.016
davon Kraftfahrzeuge	2.943	3.191	3.308	3.178	3.313
davon Personenkraftwagen	2.570	2.767	2.851	2.738	2.844
Lastkraftwagen	203	215	244	249	265
Krafträder, Motorroller	102	79	89	80	96
Mopeds u. Fahrräder m. Hilfsmotor	24	71	63	68	62
Omnibusse	32	58	61	40	44
landw. Zugmaschinen	12	1	-	3	2
Fahrräder	213	251	230	223	235
Fußgänger	96	83	99	104	139
Sonstige	21	268	307	322	329

¹⁾ wegen Umstellung der Straßenverkehrsstatistik sind die Zahlen mit den Vorjahreswerten nur bedingt vergleichbar

Quelle: Polizeidirektion Regensburg

10.5 Getötete und Verletzte nach Art der Verkehrsbeteiligung



	Zahl									
	1997		1998		1999		2000		2001	
	Ge- tö- tete	Ver- letzte	Ge- tö- tete	Ver- letzte	Ge- tö- tete	Ver- letzte	Ge- tö- tete	Ver- letzte	Ge- tö- tete	Ver- letzte
verunglückte Personen insgesamt	2	967	5	1.014	9	1.038	6	955	9	1.007
davon										
in Personenkraftwagen	-	562	1	554	5	595	2	516	1	519
in Lastkraftwagen	-	14	-	17	1	18	-	22	-	18
in Kraftomnibussen	-	19	-	21	-	26	-	18	-	39
auf Krafträdern und Motorrollern	1	82	-	69	1	73	-	64	-	83
auf Mopeds u. Fahrrädern m. Hilfsmotor	-	18	-	59	-	52	-	65	1	47
auf Fahrrädern	1	182	3	219	2	188	2	181	-	192
Fußgänger	-	87	1	73	-	81	2	89	7	99
Sonstige	-	3	-	2	-	5	-	-	-	10
davon im Alter von										
unter 7 Jahren	-	11	-
7 bis unter 16 Jahren	-	63	-
16 bis unter 26 Jahren	1	287	3
26 bis unter 36 Jahren	-	213	-
36 bis unter 61 Jahren	1	291	1
61 Jahren und älter	-	102	1
unter 6 Jahren	.	.	.	11	-	12	-	11	-	15
6 bis unter 14 Jahren	.	.	.	38	-	47	-	31	-	40
14 bis unter 18 Jahren	.	.	.	73	-	73	-	67	-	76
18 bis unter 25 Jahren	.	.	.	203	1	230	2	218	-	192
25 bis unter 45 Jahren	.	.	.	433	3	409	1	371	-	381
45 bis unter 65 Jahren	.	.	.	188	2	179	1	187	4	223
65 Jahren und älter	.	.	.	68	3	88	2	70	5	80

Quelle: Polizeidirektion Regensburg

10.6 Brandschutzwesen



	Zahl				
	1997	1998	1999	2000	2001
Alarme insgesamt	1.679	1.520	1.675	1.627	1.781
davon Brände, Brandgefahren ¹⁾	199	183	220	187	205
Unfälle, Unfallgefahren	1.068	818	968	853	981
Fehlalarmierungen	313	416	410	514	505
Böswillige Alarmierungen	73	63	29	30	34
Sicherheitswachen	26	40	48	43	56
Brände insgesamt	199	183	220	187	205
davon nach dem Ausmaß					
Großbrände	4	4	4	5	3
Mittelbrände	12	20	15	14	8
Kleinbrände	183	159	201	168	194
davon nach der Art					
Wohngebäude	63	69	89	85	92
Fabriken, Werkstätten	1	7	8	6	7
Kraftfahrzeuge	31	31	42	39	29
Wald, Rasen	23	25	5	27	28
Sonstige	81	51	76	30	49

¹⁾ mit und ohne Personenrettung und sonstigem Ereignis

Quelle: Amt für Brand- und Zivilschutz der Stadt Regensburg

10.7 Städtischer Verkehrsüberwachungsdienst



	Zahl				
	1997	1998	1999	2000	2001
Bewirtschafteter Parkraum					
Bewohnerparkplätze insgesamt	1.381	1.413	1.485	1.499	1.495
davon innerhalb von Wohnverkehrsstraßen	512	512	514	514	530
außerhalb von Wohnverkehrsstraßen	869	901	971	985	965
Überwachte Kurzzeitparkplätze insgesamt	1.412	1.655	1.655	1.855	1.779
davon mit Parkuhren	240	405	405	292	120
mit Parkscheinautomaten	1.172	1.250	1.250	1.563	1.659
Verkehrsüberwachung					
- ruhender Verkehr					
Verwarnungen insgesamt	115.666	107.806	103.172	107.161	107.010
davon 10 DM bzw. 5 €	39.216	35.318	35.138	39.358	38.690
20 DM bzw. 10 €	20.746	20.400	20.563	21.259	19.790
30 DM bzw. 15 €	43.207	39.768	34.899	33.777	35.516
40 DM bzw. 20 €	3.906	3.379	3.197	3.298	3.119
mehr als 40 DM bzw. 20 €	8.591	8.941	9.375	9.469	9.895
- fließender Verkehr					
Verwarnungen insgesamt	22.951	45.011	40.289	45.411	52.547
davon 30 DM bzw. 15 €	12.749	27.391	25.822	26.265	32.367
40 DM bzw. 20 €	394	652	696	650	566
50 DM bzw. 25 €	6.741	12.243	10.113	13.756	14.452
60 DM bzw. 30 €	193	267	245	238	215
75 DM bzw. 37,50 €	2.874	4.458	3.413	4.502	4.947
Anzeigen	1.368	2.117	1.613	1.937	2.078
Fahrverbote	116	225	129	146	145

Quelle: Rechtsamt der Stadt Regensburg

10.8 Friedhöfe und Krematorien



	Zahl				
	1997	1998	1999	2000	2001
Bestattungen insgesamt	4.055	4.288	3.916	4.345	4.212
davon Feuerbestattungen	3.067	3.282	2.844	3.382	3.328
davon ortsansässige Personen	450	463	445	479	546
ortsfremde Personen	2.617	2.819	2.399	2.903	2.782
Erdbestattungen	988	1.006	1.072	963	884

Quelle: Standesamt der Stadt Regensburg

10.9 Beerdigungen auf Friedhöfen



	Zahl				
	1997	1998	1999	2000	2001
Beerdigungen insgesamt	988	1.006	1.072	963	884
davon Städtische Friedhöfe	321	335	373	318	304
Dreifaltigkeitsberg Am Dreifaltigkeitsberg 20 - 22	150	165	190	171	158
Keilberg Zur Hohen Linie 31	15	18	15	16	7
Reinhausen Bergstr. 10	96	91	93	73	84
Sallern Sallergasse 2	12	10	14	18	10
Schwabelweis Schwabelweiser Friedhofstr. 1	22	26	21	12	10
Winzer Winzersteig 3	2	3	7	5	4
Oberisling Zehentstr. 10	5	4	8	6	3
Harting Heckstegstr. 2	6	10	7	7	8
Burgweinting Obertraublinger Str. 20	13	8	18	10	20
Katholische Friedhöfe	543	552	579	524	478
Obere Stadt Bischof-Konrad-Str. 11	273	282	311	276	233
Untere Stadt Alfons-Auer-Str. 1	246	244	245	226	224
Dechbetten Neyweg 2	17	21	17	13	14
Ziegetsdorf Wolframstr. 3	7	5	6	9	7
Evangelischer Zentralfriedhof Friedenstr. 12	122	115	119	118	101
Klosterfriedhof Kreuzgasse	2	1	1	3	1
Israelischer Friedhof Schillerstr. 29	-	3	-	-	-

Quelle: Standesamt der Stadt Regensburg

11

Kommunal финанzen und Verwaltung

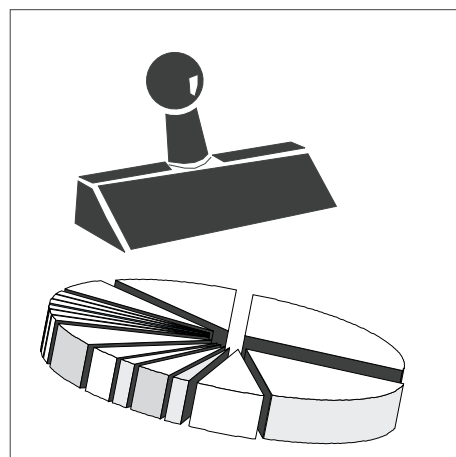

Tabellen-Nr. 11.1 bis 11.7

Einkommensteuer Gemeindeanteil

Der Gemeindeanteil an der Einkommensteuer ist eine im Grundgesetz verankerte Beteiligung der Gemeinden an einer Gemeinschaftssteuer von Bund und Ländern. Sie beträgt nach dem Gemeindefinanzreformgesetz 15 % des im Land erzielten Aufkommens bei der Lohn- und veranlagten Einkommensteuer und 12 % bei der Zinsabschlagsteuer.

Gewerbsteuer

Nach Art. 106 Abs. 6 Satz 1 GG ist den Gemeinden das Aufkommen aus der Gewerbesteuer garantiert, wobei Bund und Länder nach dem Gemeindefinanzreformgesetz durch eine Umlage (Gewerbsteuerumlage) seit 1970 beteiligt sind. Die Gewerbesteuer ist aus der Sicht der kommunalen Selbstverwaltung immer noch die bedeutendste Gemeindesteuer. Der Gewerbesteuerpflicht unterliegen grundsätzlich alle Gewerbebetriebe. Besteuerungsgrundlage ist der vom Finanzamt durch Ermittlung des zu versteuernden Gewerbeertrages festgesetzte Gewerbesteuermessbetrag. Dieser wird mit dem in der Haushaltssatzung festgelegten Hebesatz der Gemeinde vervielfältigt. Dies ergibt die Steuerschuld, die dem Steuerpflichtigen im Gewerbesteuerbescheid bekanntgegeben wird.

Gewerbsteuerumlage

Nach § 6 des Gemeindefinanzreformgesetzes haben die Gemeinden aus Ihrem Gewerbesteueraufkommen sowohl an das Land als auch an den Bund eine Gewerbesteuerumlage abzuführen. Dabei wird die Umlage in der Art ermittelt, dass das Gewerbesteueraufkommen durch den von der Gemeinde festgesetzten Hebesatz geteilt und mit einem Vervielfältiger multipliziert wird. Dieser Multiplikator betrug im Jahre 2001 91 Prozentpunkte. Dabei entfielen 24 Prozentpunkte an den Bund und 67 Prozentpunkte an das Land. Von letzteren werden dabei 29 Prozentpunkte an den "Solidarpakt" und weitere 8 Prozentpunkte auf den Fonds "Deutsche Einheit" abgeführt.

Grundsteuer

Nach Art. 106 Abs. 6 Satz 1 GG ist die Grundsteuer eine Gemeindesteuer; d. h. das Aufkommen aus dieser Steuer ist den Gemeinden garantiert. Die Grundsteuer wird von der Gemeinde für den in ihrem Gebiet gelegenen Grundbesitz erhoben. Grundsteuer A: für land- und forstwirtschaftliche Betriebe - Grundsteuer B: für sonstige Grundstücke. Besteuerungsgrundlage ist der Einheitswert des Grundstücks, anhand dessen der Steuermessbetrag durch das Finanzamt festgesetzt wird. Dieser wird mit dem in der Haushaltssatzung festgelegten Hebesatz der Gemeinde vervielfältigt.

Hebesatz

Die Hebesätze, sowohl für die Grundsteuer A, für die Grundsteuer B, als auch für die Gewerbesteuer, liegen im Ermessen der Gemeinde und werden durch Gemeindegliederung festgesetzt. Dabei kann die Höhe der Hebesätze sowohl zwischen den (Real-)Steuerarten, als auch zwischen den Gemeinden differieren.

Durch Multiplikation des sogenannten Hebesatzes mit dem ermittelten Steuermessbetrag werden die Realsteuern berechnet und von den Gemeinden erhoben.

Realsteueraufbringungskraft

Die Realsteueraufbringungskraft stellt eine, nach Ausblendung der unterschiedlichen Hebesätze und Einrechnung eines landesdurchschnittlichen Hebesatzes, errechnetes fiktives Istaufkommen der Realsteuereinnahmen dar. Die Berechnung folgt nach der Formel: Grundbetrag x Durchschnittshebesatz/100.

Steuereinnahmekraft

Die Steuereinnahmekraft ergibt sich aus der Realsteueraufbringungskraft abzüglich der Gewerbesteuerumlage zuzüglich des Gemeindeanteils an der Einkommensteuer.

Umsatzsteueranteil

Durch den Art. 106 Absatz 5a GG ist den Gemeinden seit 1998 ein Anteil an der Umsatzsteuer festgeschrieben. Die Beteiligung der Gemeinden an der Umsatzsteuer sollte die entgangenen Einnahmen der Gemeinden, die durch die im Unternehmenssteuerreformgesetz festgelegte Abschaffung der Gewerkekapitalsteuer begründet sind, ausgleichen. Die Höhe des Anteils bestimmt sich nach Art. 1 Abs. 1 Satz 1 des Gesetzes über den Finanzausgleich zwischen Bund und Ländern und beträgt derzeit 2,2 % des Umsatzsteueraufkommens, das nach Abzug des zusätzlichen Bundeszuschusses zur Senkung des Beitragssatzes in der gesetzlichen Rentenversicherung verbleibt. Der gemeindliche Steueranteil soll durch einen endgültig 2003 feststehenden Verteilungsschlüssel ermittelt werden, der für die Gemeinde Anreize schaffen soll, Gewerbebetriebe anzusiedeln. Bis dahin gilt ein Übergangs-Verteilungsschlüssel, der auf den Gewerbesteuereinnahmen der Jahre 1990 bis 1997 und der durchschnittlichen Anzahl der im Gemeindegebiet sozialversicherungspflichtig Beschäftigten der Jahre 1990 bis 1998 sowie der Gewerkekapitalsteuer 1995 basiert.

Vermögenshaushalt

Der Vermögenshaushalt ist ein Investitionshaushalt, der alle Einnahmen und Ausgaben enthält, welche das Vermögen oder die Schulden der Stadt verändern. Hierunter fallen zum Beispiel Ausgaben für den Straßenbau oder Einnahmen aus dem Verkauf von städtischen Grundstücken bzw. aus der Aufnahme von neuen Krediten.

Verwaltungshaushalt

Der Verwaltungshaushalt ist ein laufender Verbrauchshaushalt mit Personal- und Sachausgaben und den zur Deckung dieser Ausgaben benötigten Einnahmen. Darunter fallen zum Beispiel Steuern, Miet- oder Gebühreneinnahmen und auf der Ausgabeseite die Personalausgaben, Ausgaben für Gebäude- und Straßenunterhalt, für die Sozial- und Jugendhilfe, die Gewerbesteuerumlage, Bezirksumlage und Solidarumlage und die Ausgaben für Strom, Gas, Wasser und Bürobedarf.

11.1 Einnahmen und Ausgaben des Gesamthaushalts nach Arten und Rechnung der Stadt Regensburg



	Beträge in 1000 €				
	1997	1998	1999	2000	2001
Einnahmen insgesamt	548.946	435.437	429.109	472.812	467.662
davon					
Steuern und steuerähnliche Einnahmen	180.960	174.452	165.977	206.790	175.411
Gebühren u. übr. Einn. aus Verwaltung u. Betrieb	98.375	95.841	96.862	103.754	109.287
Zuweisungen von Bund und Land (Verw.-u.Verm.HH)	27.046	37.038	32.722	32.179	42.645
Sonstige Einnahmen	242.565	128.105	133.549	130.089	140.319
Ausgaben insgesamt	548.946	435.437	429.671	472.812	467.662
davon					
Personalausgaben ¹⁾	116.229	116.818	117.310	113.439	116.099
Sächlicher Verwaltungs- und Betriebsaufwand	84.185	80.516	86.500	85.583	98.703
Zuschüsse an soziale und ähnliche Einrichtungen	6.329	6.679	7.166	7.981	8.213
Zahlungen an Bund und Land ohne Zinszahlungen	17.442	17.903	18.815	25.259	15.991
Zinsausgaben	10.205	10.163	9.902	10.504	10.993
Zuführung zum Vermögenshaushalt	70.373	25.874	19.427	57.379	21.884
übrige Ausgaben	244.183	177.484	170.550	172.667	195.779

¹⁾ ab dem Jahre 2000 vollständige Ausgliederung des Theaters (Städtische Bühnen bzw. Theater Regensburg)

Quelle: Stadtkämmerei der Stadt Regensburg

11.2 Steuereinnahmen, Finanzausweisungen und Umlagen der Stadt Regensburg¹⁾



	Beträge in 1000 €				
	1997	1998	1999	2000	2001
Steuereinnahmen und Finanzausweisungen insgesamt	180.960	174.452	165.977	206.790	175.411
Steuereinnahmen insgesamt	152.649	146.377	146.102	181.565	150.833
davon					
Grundsteuer A	63	60	66	65	63
Grundsteuer B	18.116	18.819	20.166	19.230	19.521
Gewerbsteuer	94.795	77.489	72.759	106.681	76.071
Umsatzsteuerbeteiligung	.	7.425	7.884	7.664	7.647
Anteil an der Einkommensteuer	36.845	39.657	42.274	44.779	44.389
Einkommensteuerersatzleistung	2.712	2.812	2.847	3.023	3.022
Hundesteuer	118	114	107	123	120
Finanzausweisungen insgesamt	28.311	28.075	19.874	25.225	24.578
davon					
Schlüsselzuweisungen	17.229	15.955	7.436	12.643	12.376
Finanzausweisungen nach Art. 7 FAG	3.850	3.834	4.192	4.315	4.196
Gründerwerbsteuer nach Art. 8 FAG	5.205	5.740	5.743	5.758	5.202
Sonstige Zuweisungen	2.027	2.546	2.504	2.509	2.804
Umlagen (Ausgabe) insgesamt	34.033	35.435	40.065	44.789	38.445
darunter					
Bezirksumlage	20.887	20.793	24.987	23.116	25.549
Gewerbsteuerumlage an Bund und Land	15.492	16.822	14.415	23.696	11.564

¹⁾ Rechnungsergebnisse

Quelle: Stadtkämmerei der Stadt Regensburg

11.3 Steuerhebesätze und Steuerkraftzahlen der Stadt Regensburg



	Zahl				
	1997	1998	1999	2000	2001
Steuerhebesätze					
bei der Grundsteuer für land- und forstw. Betriebe (A)	260	260	260	260	260
Grundsteuer für Grundstücke (B)	370	370	370	370	370
Gewerbsteuer nach Ertrag und Kapital	425	425	425	425	425
Steuereinnahmekraft					
in 1000 € insgesamt	119.197	116.068	117.535	137.285	126.200
€ je Einwohner ¹⁾	953	927	939	1.098	999
€ je Einwohner ¹⁾ der Kreisfreien Städte Bayerns	814	1.008	1.004	1.004	955
€ je Einwohner ¹⁾ in Bayern	645	726	745	765	735
Realsteueraufbringungskraft					
in 1000 € insgesamt	97.956	85.541	81.716	109.062	83.443
€ je Einwohner ¹⁾	783	684	653	872	660
€ je Einwohner ¹⁾ der Kreisfreien Städte Bayerns	576	700	684	672	610
€ je Einwohner ¹⁾ in Bayern	420	463	469	470	449

¹⁾ Bevölkerung am Ort der Hauptwohnung (siehe Seite 44)

Quelle: Bayerisches Landesamt für Statistik und Datenverarbeitung

11.4 Einnahmen im Verwaltungs- und Vermögenshaushalt nach Rechnung (in 1000 EUR)



	1997		1998		1999		2000		2001	
	absolut	1)	absolut	1)	absolut	1)	absolut	1)	absolut	1)
Einnahmen insgesamt	548.946	100,0	435.437	100,0	429.109	100,0	472.812	100,0	467.662	100,0
Verwaltungshaushalt	368.279	67,1	321.734	73,9	321.995	75,0	362.197	76,6	338.504	72,4
davon Einzelplan										
0 Allgemeine Verwaltung	7.933	1,4	7.612	1,7	6.734	1,6	9.182	1,9	5.094	1,1
1 Öffentl. Sicherheit u. Ordnung	3.424	0,6	3.462	0,8	3.463	0,8	3.989	0,8	4.142	0,9
2 Schulen	30.898	5,6	20.740	4,8	21.113	4,9	22.001	4,7	22.521	4,8
3 Wissenschaft, Forschung, Kulturpflege	22.059	4,0	8.317	1,9	8.306	1,9	5.405	1,1	4.237	0,9
4 Soziale Sicherung	22.989	4,2	19.625	4,5	18.316	4,3	18.651	3,9	19.872	4,2
5 Gesundheit, Sport, Erholung	12.433	2,3	3.992	0,9	4.002	0,9	4.042	0,9	4.030	0,9
6 Bau- und Wohnungswesen, Verkehr	16.713	3,0	15.113	3,5	15.539	3,6	16.249	3,4	16.115	3,4
7 Öffentl. Einrichtungen, Wirtschaftsförd.	45.311	8,3	43.160	9,9	45.850	10,7	48.489	10,3	46.343	9,9
8 Wirtschaftliche Unternehmen	9.745	1,8	9.529	2,2	9.502	2,2	10.872	2,3	13.368	2,9
9 Allgemeine Finanzwirtschaft	196.773	35,8	190.183	43,7	189.169	44,1	223.317	47,2	202.783	43,4
Vermögenshaushalt	180.667	32,9	113.704	26,1	107.115	25,0	110.614	23,4	129.158	27,6
davon Einzelplan										
0 Allgemeine Verwaltung	-94	- 0,0	42	0,0	222	0,1	296	0,1	164	0,0
1 Öffentl. Sicherheit u. Ordnung	33	0,0	297	0,1	127	0,0	119	0,0	199	0,0
2 Schulen	-628	- 0,1	2.564	0,6	1.848	0,4	2.372	0,5	3.087	0,7
3 Wissenschaft, Forschung, Kulturpflege	1.261	0,2	1.350	0,3	6.959	1,6	10.105	2,1	11.649	2,5
4 Soziale Sicherung	962	0,2	1.191	0,3	856	0,2	871	0,2	1.148	0,2
5 Gesundheit, Sport, Erholung	176	0,0	154	0,0	127	0,0	61	0,0	39	0,0
6 Bau- und Wohnungswesen, Verkehr	30.818	5,6	22.298	5,1	16.911	3,9	21.010	4,4	29.436	6,3
7 Öffentl. Einrichtungen, Wirtschaftsförd.	19.630	3,6	10.760	2,5	12.013	2,8	9.091	1,9	9.536	2,0
8 Wirtschaftliche Unternehmen	46.196	8,4	5.846	1,3	14.842	3,5	7.106	1,5	12.657	2,7
9 Allgemeine Finanzwirtschaft	82.313	15,0	69.202	15,9	53.211	12,4	59.582	12,6	61.242	13,1

1) relativer Anteil am Gesamthaushalt in %

Quelle: Stadtkämmerei der Stadt Regensburg

11.5 Ausgaben im Verwaltungs- und Vermögenshaushalt nach Rechnung (in 1000 EUR)



	1997		1998		1999		2000		2001	
	absolut	1)	absolut	1)	absolut	1)	absolut	1)	absolut	1)
Ausgaben insgesamt	548.946	100,0	435.437	100,0	429.671	100,0	472.812	100,0	467.662	100,0
Verwaltungshaushalt	368.279	67,1	321.734	73,9	321.995	74,9	362.197	76,6	338.504	72,4
davon Einzelplan										
0 Allgemeine Verwaltung	18.669	3,4	19.478	4,5	20.546	4,8	22.533	4,8	23.616	5,0
1 Öffentl. Sicherheit u. Ordnung	18.306	3,3	18.853	4,3	18.878	4,4	18.566	3,9	20.025	4,3
2 Schulen	35.616	6,5	36.020	8,3	36.523	8,5	37.917	8,0	42.496	9,1
3 Wissenschaft, Forschung, Kulturpflege	24.047	4,4	23.755	5,5	25.548	5,9	21.592	4,6	21.529	4,6
4 Soziale Sicherung	60.729	11,1	60.299	13,8	58.634	13,6	59.878	12,7	63.771	13,6
5 Gesundheit, Sport, Erholung	13.067	2,4	13.394	3,1	14.087	3,3	13.952	3,0	14.947	3,2
6 Bau- und Wohnungswesen, Verkehr	36.763	6,7	36.025	8,3	37.411	8,7	35.749	7,6	38.615	8,3
7 Öffentl. Einrichtungen, Wirtschaftsförd.	50.344	9,2	46.182	10,6	47.217	11,0	48.405	10,2	50.729	10,8
8 Wirtschaftliche Unternehmen	4.943	0,9	5.079	1,2	6.270	1,5	6.537	1,4	8.133	1,7
9 Allgemeine Finanzwirtschaft	105.797	19,3	62.649	14,4	56.880	13,2	97.069	20,5	54.643	11,7
Vermögenshaushalt	180.667	32,9	113.704	26,1	107.677	25,1	110.614	23,4	129.158	27,6
davon Einzelplan										
0 Allgemeine Verwaltung	954	0,2	2.549	0,6	2.667	0,6	2.358	0,5	3.466	0,7
1 Öffentl. Sicherheit u. Ordnung	337	0,1	1.540	0,4	537	0,1	1.208	0,3	1.128	0,2
2 Schulen	8.375	1,5	6.422	1,5	5.174	1,2	6.731	1,4	9.013	1,9
3 Wissenschaft, Forschung, Kulturpflege	2.814	0,5	7.404	1,7	11.825	2,8	16.205	3,4	21.317	4,6
4 Soziale Sicherung	4.606	0,8	4.910	1,1	4.678	1,1	4.625	1,0	2.931	0,6
5 Gesundheit, Sport, Erholung	3.144	0,6	906	0,2	1.034	0,2	962	0,2	1.599	0,3
6 Bau- und Wohnungswesen, Verkehr	26.212	4,8	29.822	6,8	26.046	6,1	24.922	5,3	30.607	6,5
7 Öffentl. Einrichtungen, Wirtschaftsförd.	16.169	2,9	17.089	3,9	17.787	4,1	19.602	4,1	17.400	3,7
8 Wirtschaftliche Unternehmen	77.206	14,1	5.743	1,3	10.092	2,3	7.997	1,7	15.046	3,2
9 Allgemeine Finanzwirtschaft	40.852	7,4	37.320	8,6	27.836	6,5	26.004	5,5	26.651	5,7

1) relativer Anteil am Gesamthaushalt in %

Quelle: Stadtkämmerei der Stadt Regensburg

11.6 Schuldenstand, Neuverschuldung und Schuldentilgung



	Beträge in 1000 €				
	1997	1998	1999	2000	2001
Schuldenstand am 01.01. (nach GFSchu) ¹⁾	156.414	163.073	166.655	175.902	179.513
Schuldenaufnahme	17.360	33.709	28.988	12.229	33.222
Schuldentilgung	10.700	30.127	19.740	8.619	20.900
Schuldenstand am 31.12.	163.074	166.656	175.903	179.513	191.835
dar. Kreditmarktmittel	151.578	153.525	163.290	168.541	181.804
Schuldenstand in € je Einwohner ²⁾	1.304	1.335	1.405	1.428	1.508
Nettoneuverschuldung	6.660	3.582	9.248	3.610	12.322
Veränderung in %	+ 4,3	+ 2,2	+ 5,6	+ 2,1	+ 6,9

¹⁾ ohne Restkaufgelder

²⁾ Bevölkerung am Ort der Hauptwohnung (siehe Seite 44)

Quelle: Stadtkämmerei der Stadt Regensburg

11.7 Personal der Stadtverwaltung ¹⁾

	1997		1998		1999		2000		2001	
	absolut	in %	absolut	in %	absolut	in %	absolut	in %	absolut	in %
Personal insgesamt	3.379	100,0	3.247	100,0	3.277	100,0	3.114	100,0	3.063	100,0
darunter Frauen	1.497	44,3	1.406	43,3	1.428	43,6	1.386	44,5	1.346	43,9
davon Vollzeitbeschäftigte	2.441	72,2	2.306	71,0	2.321	70,8	2.066	66,3	2.097	68,5
darunter Frauen	695	20,6	601	18,5	619	18,9	517	16,6	542	17,7
Teilzeitbeschäftigte	938	27,8	941	29,0	956	29,2	1.048	33,7	966	31,5
darunter Frauen	802	23,7	805	24,8	809	24,7	869	27,9	804	26,2
davon mind. Hälfte der Arbeitszeit	747	22,1	749	23,1	759	23,2	810	26,0	775	25,3
darunter Frauen	658	19,5	661	20,4	660	20,1	691	22,2	663	21,6
weniger als die Hälfte der Arbeitszeit	191	5,7	192	5,9	197	6,0	238	7,6	191	6,2
darunter Frauen	144	4,3	144	4,4	149	4,5	178	5,7	141	4,6
davon Beamte	973	28,8	953	29,4	969	29,6	994	31,9	1.003	32,7
Angestellte	1.346	39,8	1.307	40,3	1.343	41,0	1.164	37,4	1.170	38,2
Arbeiter	1.060	31,4	987	30,4	965	29,4	956	30,7	890	29,1
Beamte	973	100,0	953	100,0	969	100,0	994	100,0	1.003	100,0
darunter Frauen	242	24,9	233	24,4	241	24,9	254	25,6	256	25,5
darunter in Teilzeitbeschäftigung ²⁾	105	10,8	111	11,6	100	10,3	119	12,0	134	13,4
darunter Frauen	83	8,5	89	9,3	81	8,4	97	9,8	102	10,2
davon einfacher Dienst	1	0,1	1	0,1	-	-	-	-	-	-
mittlerer Dienst	316	32,5	319	33,5	320	33,0	322	32,4	323	32,2
gehobener Dienst	323	33,2	324	34,0	328	33,8	336	33,8	340	33,9
höherer Dienst	304	31,2	295	31,0	297	30,7	305	30,7	307	30,6
in Ausbildung	29	3,0	14	1,5	24	2,5	31	3,1	33	3,3
Angestellte	1.346	100,0	1.307	100,0	1.343	100,0	1.164	100,0	1.170	100,0
darunter Frauen	868	64,5	846	64,7	871	64,9	800	68,7	810	69,2
darunter in Teilzeitbeschäftigung ²⁾	345	25,6	360	27,5	384	28,6	393	33,8	372	31,8
darunter Frauen	311	23,1	325	24,9	344	25,6	340	29,2	334	28,5
davon einfacher/mittlerer Dienst	855	63,5	796	60,9	837	62,3	812	69,8	808	69,1
gehobener Dienst	203	15,1	219	16,8	224	16,7	251	21,6	257	22,0
höherer Dienst	65	4,8	62	4,7	55	4,1	60	5,2	60	5,1
Sonstige	8	0,6	9	0,7	8	0,6	9	0,8	11	0,9
im Stadttheater (künstler. Pers.)	179	13,3	186	14,2	188	14,0	-	-	-	-
in Ausbildung	36	2,7	35	2,7	31	2,3	32	2,7	34	2,9
Arbeiter	1.060	100,0	987	100,0	965	100,0	956	100,0	890	100,0
darunter Frauen	387	36,5	327	33,1	316	32,7	332	34,7	280	31,5
darunter in Teilzeitbeschäftigung ²⁾	297	28,0	278	28,2	275	28,5	298	31,2	269	30,2
darunter Frauen	264	24,9	247	25,0	235	24,4	254	26,6	227	25,5
darunter in Ausbildung	10	0,9	9	0,9	11	1,1	11	1,2	9	1,0
Gesamtpersonal auf 100 Einwohner ³⁾	2,4	.	2,3	.	2,3	.	2,2	.	2,1	.

¹⁾ in Verwaltung, bis einschließlich 1999 mit, ab 2000 ohne "Städtische Bühnen" bzw. "Theater Regensburg"; Stand jeweils 01.06.
ab 1998 ohne Personal Bürgerheim Kumpfmühl, Bürgerstift St. Michael, zum Freistaat abgeordnete Lehrkräfte und ohne die, zum Regensburger Betreuungsverein beurlaubten Beamten

²⁾ mindestens die Hälfte der regelmäßigen Arbeitszeit

³⁾ Gesamtbevölkerung (siehe Seite 44)

Quelle: Personal- und Organisationsbericht der Stadt Regensburg

12

Stadtbezirke



Tabellen-Nr. 12.1 bis 12.8

12.1 Fläche und Bevölkerungsstruktur



Stadt- bezirk	Fläche in ha	Gesamtbevölkerung am 31.12.2001												
		insge- samt ¹⁾	je ha	darunter		davon nach dem Familienstand				Bevölkerung im Alter von Jahren				
				männ- lich	Aus- länder	ledig	verh.	verw.	gesch.	unter 6	6 bis unter 15	15 bis unter 21	21 bis unter 65	65 und mehr
1	281	14.957	53,2	7.261	1.560	9.414	3.873	813	849	565	655	697	11.256	1.784
2	64	2.168	33,9	1.041	135	1.215	623	175	154	73	107	90	1.565	333
3	150	3.849	25,7	1.858	266	1.832	1.504	241	269	244	242	178	2.668	517
4	692	3.738	5,4	1.836	314	1.535	1.774	204	223	215	312	262	2.433	516
5	246	10.682	43,4	5.163	744	3.679	5.388	932	677	508	916	627	6.381	2.250
6	567	2.377	4,2	1.161	52	874	1.248	140	114	157	213	145	1.511	351
7	201	8.934	44,4	4.159	730	3.319	3.993	904	713	347	502	435	5.638	2.012
8	151	3.016	20,0	1.489	289	1.139	1.439	252	183	154	203	162	1.957	540
9	171	1.855	10,8	928	93	691	931	143	88	100	179	81	1.126	369
10	1.005	8.256	8,2	4.351	1.742	4.145	3.066	536	504	417	724	735	5.279	1.101
11	344	13.396	38,9	6.503	1.880	5.910	5.402	1.081	1.001	664	720	846	8.625	2.541
12	276	6.409	23,2	3.221	477	3.476	2.237	382	310	240	421	436	4.418	894
13	379	21.954	57,9	10.438	1.382	11.027	7.817	1.744	1.356	769	1.149	1.557	14.800	3.679
14	348	7.274	20,9	3.543	733	3.752	2.791	395	334	256	509	601	4.959	949
15	685	24.385	35,6	11.432	1.819	11.306	9.668	1.927	1.475	1.112	1.543	1.346	15.826	4.558
16	346	886	2,6	453	25	391	385	50	60	57	91	60	574	104
17	897	3.498	3,9	1.737	122	1.799	1.470	107	122	218	312	218	2.470	280
18	1.267	7.664	6,0	3.830	581	3.382	3.693	240	348	641	1.192	558	4.694	579
Ge- samt- stadt	8.070	145.298	18,0	70.404	12.944	68.886	57.302	10.266	8.780	6.737	9.990	9.034	96.180	23.357

¹⁾ Vorjahresvergleiche siehe Tabelle 2.5

Quelle: Bevölkerungsfortschreibung der Stadt Regensburg, Gesamtbevölkerung (siehe Seite 44)

12.2 Geburten und Sterbefälle



Stadt- bezirk	Geburten					Sterbefälle					natürlicher Saldo				
	1997	1998	1999	2000	2001	1997	1998	1999	2000	2001	1997	1998	1999	2000	2001
1	139	137	117	114	143	197	193	198	184	172	- 58	- 56	- 81	- 70	- 29
2	14	20	15	16	21	41	40	50	34	41	- 27	- 20	- 35	- 18	- 20
3	47	45	45	47	48	27	31	23	36	32	+ 20	+ 14	+ 22	+ 11	+ 16
4	35	31	36	28	35	21	25	25	30	23	+ 14	+ 6	+ 11	- 2	+ 12
5	72	104	78	70	76	116	108	116	119	108	- 44	- 4	- 38	- 49	- 32
6	27	26	23	26	26	17	16	15	14	12	+ 10	+ 10	+ 8	+ 12	+ 14
7	74	72	70	75	52	120	116	107	122	112	- 46	- 44	- 37	- 47	- 60
8	26	41	27	20	31	25	24	26	29	30	+ 1	+ 17	+ 1	- 9	+ 1
9	15	11	12	17	9	30	21	17	18	8	- 15	- 10	- 5	- 1	+ 1
10	71	74	80	68	82	81	93	61	70	68	- 10	- 19	+ 19	- 2	+ 14
11	108	119	131	100	125	112	125	117	127	120	- 4	- 6	+ 14	- 27	+ 5
12	51	53	51	48	36	36	45	44	39	49	+ 15	+ 8	+ 7	+ 9	- 13
13	178	149	166	148	138	253	248	232	238	229	- 75	- 99	- 66	- 90	- 91
14	38	57	33	36	41	44	42	44	44	45	- 6	+ 15	- 11	- 8	- 4
15	203	179	194	191	213	318	291	271	247	282	- 115	- 112	- 77	- 56	- 69
16	11	7	11	10	11	5	4	6	12	5	+ 6	+ 3	+ 5	- 2	+ 6
17	36	29	34	35	37	11	13	12	11	12	+ 25	+ 16	+ 22	+ 24	+ 25
18	75	98	80	99	73	31	26	22	22	34	+ 44	+ 72	+ 58	+ 77	+ 39
Ge- samt- stadt	1.220	1.252	1.203	1.148	1.197	1.485	1.461	1.386	1.396	1.382	- 265	- 209	- 183	- 248	- 185

Quelle: Bevölkerungsfortschreibung der Stadt Regensburg

12.3 Wanderungsbewegung



Zuzüge (einschließlich Binnenwanderung)					Wegzüge (einschließlich Binnenwanderung)					Wanderungssaldo ¹⁾ (einschließlich Binnenwanderung)					Stadt- bezirk
1997	1998	1999	2000	2001	1997	1998	1999	2000	2001	1997	1998	1999	2000	2001	
2.523	2.545	2.597	2.802	2.931	2.473	2.866	2.516	2.448	2.498	+ 50	- 321	+ 81	+ 370	+ 443	1
303	380	325	346	319	278	369	320	319	310	+ 25	+ 11	+ 5	+ 35	+ 11	2
637	773	569	569	606	564	623	516	572	610	+ 73	+ 150	+ 53	- 5	- 1	3
483	411	342	439	425	449	405	310	426	393	+ 34	+ 6	+ 32	+ 16	+ 27	4
765	860	937	831	834	894	1.018	818	810	817	- 129	- 158	+ 119	+ 9	+ 11	5
172	198	162	222	171	172	172	183	183	135	-	+ 26	- 21	+ 29	+ 41	6
952	1.003	969	1.128	1.072	939	1.022	994	1.025	899	+ 13	- 19	- 25	+ 109	+ 173	7
419	387	390	440	401	410	424	359	426	413	+ 9	- 37	+ 31	+ 12	- 7	8
139	152	158	207	158	149	145	134	121	126	- 10	+ 7	+ 24	+ 94	+ 33	9
1.687	1.785	1.566	1.848	1.948	1.718	1.809	1.676	1.751	1.621	- 31	- 24	- 110	+ 108	+ 326	10
1.989	1.944	2.121	1.982	2.262	1.949	1.919	1.955	2.093	1.734	+ 40	+ 25	+ 166	- 77	+ 540	11
1.007	1.042	925	1.047	923	1.014	1.066	1.039	1.030	923	- 7	- 24	- 114	+ 18	- 2	12
2.857	2.754	2.683	2.855	2.972	2.729	2.839	2.568	2.689	2.798	+ 128	- 85	+ 115	+ 156	+ 164	13
1.076	1.202	1.128	1.197	1.224	1.077	1.142	1.006	1.150	1.051	- 1	+ 60	+ 122	+ 39	+ 173	14
2.829	2.857	2.985	3.138	3.228	2.552	2.679	2.448	2.390	2.729	+ 277	+ 178	+ 537	+ 727	+ 485	15
101	115	103	100	91	92	104	82	76	81	+ 9	+ 11	+ 21	+ 25	+ 8	16
488	480	468	393	541	435	472	412	424	393	+ 53	+ 8	+ 56	- 31	+ 150	17
714	887	832	857	755	627	595	558	626	565	+ 87	+ 292	+ 274	+ 208	+ 190	18
19.141	19.775	19.260	20.401	20.861	18.521	19.669	17.894	18.559	18.096	+ 620	+ 106	+ 1.366	+ 1.842	+ 2.765	Ge- samt- stadt

¹⁾ incl. Korrekturen (bekannt sind nur die echten Umzüge; Wohnungsgründungen, -aufgaben und Statuswechsel werden nicht erfasst, wirken sich aber auf die Bestandszahlen aus)

Quelle: Bevölkerungsfortschreibung der Stadt Regensburg

12.4 Bevölkerungsentwicklung auf 1000 Einwohner



Stadt- bezirk	Geburten					Sterbefälle					Zuzüge (einschl. Binnenwanderung)					Wegzüge (einschl. Binnenwanderung)				
	1997	1998	1999	2000	2001	1997	1998	1999	2000	2001	1997	1998	1999	2000	2001	1997	1998	1999	2000	2001
1	9,7	9,7	8,4	7,9	9,7	13,8	13,7	14,2	12,8	11,7	176,5	180,5	186,6	194,7	198,7	173,0	203,2	180,8	170,1	169,4
2	6,5	9,3	7,1	7,4	9,7	19,1	18,7	23,6	15,7	18,9	141,1	177,4	153,2	159,6	146,8	129,5	172,3	150,8	147,1	142,7
3	13,6	12,6	12,2	12,3	12,5	7,8	8,7	6,2	9,4	8,3	184,8	216,2	154,0	148,5	157,8	163,6	174,3	139,7	149,3	158,8
4	9,7	8,5	9,8	7,6	9,4	5,8	6,9	6,8	8,1	6,2	133,9	113,0	93,3	118,9	114,3	124,4	111,3	84,6	115,4	105,7
5	6,6	9,7	7,3	6,5	7,1	10,6	10,1	10,9	11,1	10,1	70,2	80,2	87,7	77,5	78,0	82,0	94,9	76,5	75,5	76,4
6	12,1	11,5	10,2	11,3	11,1	7,6	7,1	6,6	6,1	5,1	77,2	87,9	71,6	96,5	72,8	77,2	76,4	80,8	79,5	57,5
7	8,3	8,1	7,9	8,5	5,9	13,4	13,0	12,1	13,9	12,6	106,3	112,6	109,6	128,3	120,8	104,9	114,7	112,4	116,6	101,3
8	8,3	13,1	8,6	6,6	10,3	8,0	7,7	8,3	9,6	9,9	134,0	124,0	124,7	145,7	132,8	131,1	135,8	114,8	141,0	136,8
9	8,8	6,5	7,1	9,6	4,9	17,7	12,5	10,0	10,1	4,4	81,8	90,2	93,4	116,7	86,0	87,7	86,1	79,2	68,2	68,6
10	8,9	9,4	10,2	8,6	10,1	10,2	11,8	7,8	8,9	8,4	212,2	225,7	199,7	235,0	240,9	216,1	228,8	213,8	222,7	200,5
11	8,2	9,0	9,9	7,8	9,5	8,5	9,5	8,8	9,8	9,1	151,3	147,6	159,8	153,6	172,4	148,3	145,7	147,3	162,2	132,1
12	7,9	8,3	8,0	7,5	5,6	5,6	7,0	6,9	6,1	7,6	157,0	162,5	145,7	163,3	143,8	158,0	166,3	163,6	160,7	143,8
13	7,8	6,6	7,3	6,8	6,3	11,1	10,9	10,3	10,9	10,4	125,6	121,4	118,6	130,7	135,6	119,9	125,1	113,5	123,1	127,7
14	5,3	8,0	4,6	5,1	5,7	6,2	5,9	6,1	6,2	6,3	151,5	168,4	156,0	168,8	170,2	151,6	160,0	139,1	162,2	146,2
15	8,8	7,7	8,3	8,1	8,8	13,8	12,5	11,5	10,5	11,7	122,5	123,1	127,2	132,8	133,5	110,5	115,5	104,3	101,1	112,9
16	13,8	8,7	13,3	11,6	12,5	6,3	4,9	7,2	13,9	5,7	127,1	142,2	124,2	116,2	103,5	115,8	128,6	98,9	88,3	92,2
17	10,6	8,4	9,7	10,5	10,8	3,2	3,8	3,4	3,3	3,5	143,1	138,7	133,3	118,1	158,6	127,6	136,4	117,3	127,5	115,2
18	12,0	15,1	11,7	13,6	9,7	5,0	4,0	3,2	3,0	4,5	114,1	136,4	121,4	117,5	100,0	100,2	91,5	81,4	85,8	74,8
Ge- samt- stadt	8,6	8,9	8,5	8,1	8,3	10,5	10,3	9,8	9,8	9,6	135,4	139,8	135,6	143,7	144,9	131,1	139,1	126,0	130,8	125,7

Quelle: Bevölkerungsfortschreibung der Stadt Regensburg

12.5 Bevölkerungssaldo



insgesamt					Deutsche					Ausländer					Stadt- bezirk
1997	1998	1999	2000	2001	1997	1998	1999	2000	2001	1997	1998	1999	2000	2001	
- 8	- 377	-	+ 300	+ 414	+ 48	- 194	- 23	+ 298	+ 380	- 56	- 183	+ 23	+ 2	+ 34	1
- 2	- 9	- 30	+ 17	- 9	- 2	+ 2	- 29	+ 47	- 8	-	- 11	- 1	- 30	- 1	2
+ 93	+ 164	+ 75	+ 6	+ 15	+ 116	+ 139	+ 55	+ 33	+ 25	- 23	+ 25	+ 20	- 27	- 10	3
+ 48	+ 12	+ 43	+ 14	+ 39	+ 21	+ 36	+ 6	+ 11	+ 14	+ 27	- 24	+ 37	+ 3	+ 25	4
- 173	- 162	+ 81	- 40	- 21	- 188	- 160	- 4	- 113	- 30	+ 15	- 2	+ 85	+ 73	+ 9	5
+ 10	+ 36	- 13	+ 41	+ 55	+ 7	+ 40	- 33	+ 59	+ 45	+ 3	- 4	+ 20	- 18	+ 10	6
- 33	- 63	- 62	+ 62	+ 113	- 98	- 74	- 97	+ 13	+ 93	+ 65	+ 11	+ 35	+ 49	+ 20	7
+ 10	- 20	+ 32	+ 3	- 6	+ 12	- 25	- 8	- 15	- 7	- 2	+ 5	+ 40	+ 18	+ 1	8
- 25	- 3	+ 19	+ 93	+ 34	- 25	+ 9	+ 23	+ 92	+ 18	-	- 12	- 4	+ 1	+ 16	9
- 41	- 43	- 91	+ 106	+ 340	+ 17	+ 12	- 117	+ 161	+ 174	- 58	- 55	+ 26	- 55	+ 166	10
+ 36	+ 19	+ 180	- 104	+ 545	- 68	- 11	- 3	- 80	+ 331	+ 104	+ 30	+ 183	- 24	+ 214	11
+ 8	- 16	- 107	+ 27	- 15	- 43	- 7	- 100	+ 28	+ 38	+ 51	- 9	- 7	- 1	- 53	12
+ 53	- 184	+ 49	+ 66	+ 73	- 15	- 191	- 7	+ 58	- 1	+ 68	+ 7	+ 56	+ 8	+ 74	13
- 7	+ 75	+ 111	+ 31	+ 169	- 91	+ 71	+ 70	- 27	+ 108	+ 84	+ 4	+ 41	+ 58	+ 61	14
+ 162	+ 66	+ 460	+ 671	+ 416	+ 81	+ 103	+ 339	+ 535	+ 315	+ 81	- 37	+ 121	+ 136	+ 101	15
+ 15	+ 14	+ 26	+ 23	+ 14	+ 17	+ 10	+ 32	+ 19	+ 13	- 2	+ 4	- 6	+ 4	+ 1	16
+ 78	+ 24	+ 78	- 7	+ 175	+ 65	+ 33	+ 61	- 14	+ 158	+ 13	- 9	+ 17	+ 7	+ 17	17
+ 131	+ 364	+ 332	+ 285	+ 229	+ 57	+ 311	+ 275	+ 249	+ 236	+ 74	+ 53	+ 57	+ 36	- 7	18
+ 355	- 103	+ 1.183	+ 1.594	+ 2.580	- 89	+ 104	+ 440	+ 1.354	+ 1.902	+ 444	- 207	+ 743	+ 240	+ 678	Ge- samt- stadt

Quelle: Bevölkerungsforschung der Stadt Regensburg

12.6 Bautätigkeit und Wohnungswesen



Stadt- bezirk	Baufertigstellungen									
	Neue Wohngebäude ¹⁾					Wohnungen in Wohn- und Nichtwohngebäuden ²⁾				
	insgesamt			davon 2001 mit ...		insgesamt			davon 2001 mit ...	
	1999	2000	2001	1 oder 2 Wohnungen	3 und mehr Wohnungen	1999	2000	2001	1 oder 2 Wohn- räumen	3 oder mehr Wohn- räumen
1	5	1	12	11	1	116	27	62	14	48
2	-	1	-	-	-	1	3	4	-	4
3	8	15	5	3	2	23	19	14	-	14
4	8	10	8	6	2	11	12	22	-	22
5	20	13	5	5	-	55	16	9	-	9
6	6	20	11	9	2	8	27	18	-	18
7	2	8	25	13	12	4	16	112	- 1	113
8	4	10	6	4	2	9	17	11	1	10
9	1	38	4	4	-	5	44	6	1	5
10	3	7	17	14	3	2	97	42	-	42
11	3	6	4	-	4	35	47	76	14	62
12	4	15	10	10	-	22	13	10	-	10
13	2	7	4	2	2	10	19	22	- 4	26
14	3	3	1	1	-	4	4	1	-	1
15	81	57	13	3	10	316	276	87	11	76
16	5	10	5	5	-	7	12	6	-	6
17	17	28	18	18	-	21	28	22	-	22
18	54	40	32	26	6	56	100	76	22	54
Ge- samt- stadt	226	289	180	134	46	705	777	600	58	542

¹⁾ inklusive Wohnheime

²⁾ inklusive Baumaßnahmen an bestehenden Gebäuden, inklusive Wohnungen in Wohnheimen

Quelle: Bautätigkeitsstatistik der Stadt Regensburg

12.7 Fahrzeugbestand



Fahrzeugbestand										
2000					2001					Stadt- bezirk
PKW		Kraft- räder	Nutz- fahrzeuge	An- hänger	PKW		Kraft- räder	Nutz- fahrzeuge	An- hänger	
insges.	dar. gewerbl.				insges.	dar. gewerbl.				
7.167	2.873	585	574	436	7.317	3.031	649	546	430	1
1.037	308	97	197	61	994	233	89	70	63	2
1.806	191	191	66	70	1.841	185	196	71	71	3
2.668	817	195	573	418	2.630	807	191	528	414	4
5.068	194	482	170	365	5.110	197	470	215	381	5
1.265	45	138	62	132	1.285	57	140	72	153	6
4.761	926	410	255	247	4.756	915	374	250	243	7
2.007	667	112	390	255	1.985	657	126	333	270	8
942	81	123	62	101	984	84	134	71	99	9
5.252	2.678	258	3.017	1.031	5.601	2.988	259	3.390	1.014	10
5.720	927	447	632	361	6.084	1.233	431	570	381	11
2.814	606	208	169	132	2.914	713	211	189	147	12
8.608	609	829	237	402	8.716	668	802	255	419	13
3.128	588	234	157	116	3.233	638	237	167	128	14
10.921	1.038	884	456	454	11.085	1.008	920	429	451	15
491	38	59	85	44	527	40	54	82	46	16
1.605	76	196	116	115	1.696	72	213	123	112	17
4.139	1.077	342	215	246	4.401	1.119	338	192	264	18
490	101	37	37	31	1.332	1.077	26	179	61	1)
69.889	13.840	5.827	7.470	5.017	72.491	15.722	5.860	7.732	5.147	Ge- samt- stadt

1) ohne Zuordnung

Quelle: Kraftfahrt-Bundesamt, Flensburg

12.8 Arbeitslose



Stadt- bezirk	Arbeitslose am 30.06.2001									
	insgesamt	darunter								
		Männer	Ausländer	Arbeiter	unter 20 Jahre	unter 25 Jahre	55 Jahre und älter	Schwer- behinderte	Langzeit- arbeitslose	Teilzeit- arbeitslose
1	461	255	74	245	10	44	75	38	122	51
2	67	40	5	32	2	5	12	6	18	6
3	135	76	17	68	5	15	20	12	24	23
4	142	63	18	79	2	13	31	11	33	22
5	409	215	53	285	16	52	101	54	143	55
6	59	28	4	30	2	6	15	7	21	12
7	391	205	48	238	9	45	105	40	132	40
8	133	62	43	63	2	13	36	11	40	17
9	54	31	3	35	2	5	14	6	16	5
10	423	232	130	284	15	64	69	30	74	37
11	570	341	149	368	11	67	105	64	139	55
12	201	109	33	114	6	34	46	20	62	24
13	651	329	73	347	19	69	140	80	202	90
14	203	112	25	108	6	21	46	17	57	29
15	694	342	110	326	11	66	169	61	198	93
16	20	11	2	10	-	1	-	-	3	4
17	58	30	1	20	1	5	14	5	14	8
18	230	93	34	123	8	34	38	18	56	45
1 ⁾	8	3	-	4	-	1	2	2	1	1
Ge- samt- stadt	4.909	2.577	822	2.779	127	560	1.038	482	1.355	617

¹⁾ ohne Zuordnung

Quelle: Bundesanstalt für Arbeit, Nürnberg

13

Städtevergleich

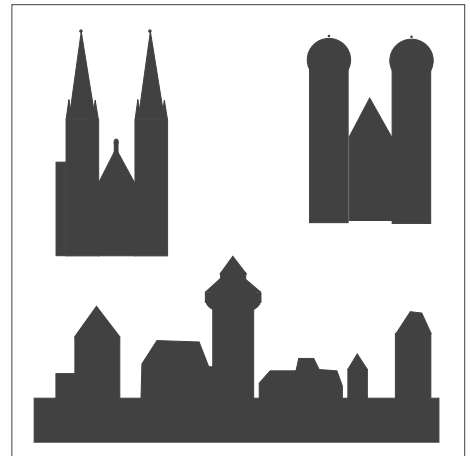

Tabellen-Nr. 13.1 bis 13.26

13.1 Fläche und Bevölkerungsstruktur



Stadt	Jahr	Fläche in ha	Einwohner ¹⁾						Aus- länder- anteil in %
			insgesamt in 1000	je km ²	davon in %		davon in 1000		
					männlich	weiblich	Deutsche	Ausländer	
Regensburg	1997	8.074	125	1.549	47,5	52,5	112	13	10,4
	1998	8.070	125	1.547	47,5	52,5	112	13	10,1
	1999	8.070	125	1.552	47,6	52,4	112	13	10,4
	2000	8.070	126	1.557	47,6	52,4	113	13	10,5
	2001	8.070	127	1.576	47,7	52,3	113	14	10,9
München	1997	31.046	1.206	3.884	47,9	52,1	921	285	23,6
	1998	31.046	1.189	3.829	47,8	52,2	920	269	22,6
	1999	31.044	1.195	3.848	47,8	52,2	922	273	22,8
	2000	31.041	1.210	3.899	48,0	52,0	931	280	23,1
	2001	31.041	1.228	3.956	48,2	51,8	937	291	23,7
Nürnberg	1997	18.586	490	2.635	47,9	52,1	403	86	17,6
	1998	18.638	487	2.614	48,0	52,0	400	87	17,8
	1999	18.637	487	2.611	48,0	52,0	399	88	18,1
	2000	18.634	488	2.621	48,0	52,0	400	88	18,1
	2001	18.638	491	2.636	48,1	51,9	402	89	18,2
Augsburg	1997	14.692	257	1.747	47,7	52,3	211	46	17,8
	1998	14.692	255	1.733	47,7	52,3	209	45	17,8
	1999	14.676	255	1.737	47,8	52,2	209	46	17,9
	2000	14.670	255	1.738	47,8	52,2	210	45	17,6
	2001	14.693	258	1.755	48,0	52,0	212	46	17,9
Würzburg	1997	8.766	126	1.442	46,1	53,9	112	14	11,2
	1998	8.756	126	1.434	46,1	53,9	111	15	11,6
	1999	8.756	127	1.454	46,2	53,8	112	15	11,9
	2000	8.756	128	1.461	46,1	53,9	112	16	12,1
	2001	8.756	130	1.484	46,1	53,9	114	16	12,6
Erlangen	1997	7.682	100	1.306	48,5	51,5	85	15	14,8
	1998	7.682	101	1.312	48,6	51,4	86	15	14,6
	1999	7.684	101	1.311	48,6	51,4	86	15	14,6
	2000	7.684	101	1.312	48,5	51,5	86	15	14,7
	2001	7.684	102	1.326	48,7	51,3	86	15	15,1
Fürth	1997	6.335	110	1.729	47,9	52,1	93	17	15,4
	1998	6.335	109	1.723	47,9	52,1	93	16	14,4
	1999	6.335	110	1.733	48,1	51,9	93	16	14,9
	2000	6.335	110	1.744	48,1	51,9	94	17	15,0
	2001	6.335	111	1.756	48,2	51,8	94	17	15,1
Ingolstadt	1997	13.334	113	851	49,1	50,9	95	18	16,0
	1998	13.334	114	853	49,0	51,0	96	18	15,7
	1999	13.334	115	861	49,1	50,9	97	18	15,7
	2000	13.334	116	868	49,2	50,8	98	18	15,3
	2001	13.335	117	880	49,3	50,7	99	18	15,3

¹⁾ Bevölkerung am Ort der Hauptwohnung (siehe Seite 44); Stand jeweils 31.12.

Quelle: Angabe der jeweiligen Statistischen Ämter; Bayerisches Landesamt für Statistik und Datenverarbeitung - eigene Berechnungen

13.2 Stadtgebiet nach Nutzungsarten - absolut



Stadt	Jahr	Fläche in ha	davon									dar. Sied- lungs- und Ver- kehrs- fläche
			Ge- bäude- und Frei- fläche	Be- triebs- fläche	Er- holungs- fläche	Verkehrsfläche		Land- wirt- schafts- fläche	Wald- fläche	Wasser- fläche	Flächen anderer Nutzung	
						ins- gesamt	dar. Straßen, Wege, Plätze					
Regensburg	1984	8.081	2.414	238	452	785	627	3.280	367	288	258	.
	1988	8.083	2.335	179	193	940	791	3.554	457	314	112	3.646
	1992	8.081	2.470	188	206	1.001	830	3.335	450	341	89	3.864
	1996	8.076	2.627	178	211	1.004	838	3.189	448	334	84	4.018
	2000	8.076	2.735	178	214	1.031	861	3.057	446	338	76	4.156
München	1984	31.039	14.268	387	3.827	4.438	3.153	5.829	1.300	373	616	.
	1988	31.038	13.343	276	4.065	5.002	3.761	5.591	1.527	379	856	23.013
	1992	31.047	13.389	246	4.120	5.151	3.810	5.494	1.395	389	863	23.239
	1996	31.059	14.037	190	2.494	4.991	4.108	6.943	1.336	423	645	21.933
	2000	31.046	14.122	227	2.627	4.985	4.162	6.576	1.374	449	686	22.216
Nürnberg	1984	18.576	5.567	257	1.003	3.442	2.579	5.523	2.016	341	426	.
	1988	18.577	5.752	237	899	3.574	2.711	5.148	2.177	366	424	10.595
	1992	18.581	6.277	134	548	2.964	2.252	4.955	3.155	370	177	10.058
	1996	18.638	6.363	139	604	3.174	2.296	4.665	3.123	378	192	10.410
	2000	18.638	6.457	131	681	3.182	2.310	4.466	3.113	415	193	10.582
Augsburg	1984	14.715	3.740	88	756	1.026	884	4.977	3.704	339	84	.
	1988	14.716	3.846	91	774	1.053	910	4.821	3.698	339	95	5.677
	1992	14.716	3.887	101	801	1.074	916	4.724	3.715	338	76	5.775
	1996	14.671	3.773	115	430	1.353	1.183	4.748	3.454	409	389	5.717
	2000	14.678	3.911	60	515	1.413	1.236	4.458	3.489	435	398	5.955
Würzburg	1984	8.785	1.485	32	304	811	617	4.329	1.302	136	385	.
	1988	8.766	2.339	79	252	994	825	3.670	1.142	139	152	3.653
	1992	8.890	2.548	62	287	1.033	860	3.535	1.133	144	147	3.925
	1996	8.756	2.401	56	321	1.050	875	3.396	1.237	150	147	3.824
	2000	8.755	2.457	53	342	1.077	902	3.275	1.230	153	168	3.940
Erlangen	1984	7.697	1.673	74	219	783	737	2.563	1.690	314	381	.
	1988	7.697	1.740	73	237	810	766	2.483	1.651	313	390	2.863
	1992	7.697	1.824	76	244	817	774	2.386	1.640	312	398	2.965
	1996	7.682	1.913	43	118	879	836	2.803	1.571	319	38	2.962
	2000	7.684	1.947	42	137	890	848	2.708	1.581	330	49	3.028
Fürth	1984	6.337	1.371	24	118	834	634	3.013	766	134	77	.
	1988	6.336	1.428	17	132	845	649	2.960	743	134	77	2.443
	1992	6.334	1.572	22	120	839	677	2.819	694	189	79	2.583
	1996	6.335	1.632	22	132	772	682	2.779	694	189	116	2.586
	2000	6.335	1.706	31	215	778	691	2.667	694	190	55	2.758
Ingolstadt	1984	13.337	2.144	185	551	1.036	853	6.563	2.020	601	237	.
	1988	13.337	2.228	179	575	1.066	884	6.438	2.002	607	244	3.396
	1992	13.337	2.367	164	653	1.083	900	6.256	1.956	613	244	4.223
	1996	13.335	2.639	74	319	1.146	1.004	6.712	1.698	594	154	4.186
	2000	13.335	2.803	80	374	1.187	1.061	6.341	1.756	605	188	4.450

Quelle: Bayerisches Landesamt für Statistik und Datenverarbeitung

13.3 Stadtgebiet nach Nutzungsarten - in Prozent



Stadt	Jahr	Fläche in ha	davon									dar. Sied- lungs- und Ver- kehrs- fläche
			Ge- bäude- und Frei- fläche	Be- triebs- fläche	Er- holungs- fläche	Verkehrsfläche		Land- wirt- schafts- fläche	Wald- fläche	Wasser- fläche	Flächen anderer Nutzung	
						ins- gesamt	dar. Straßen, Wege, Plätze					
Regensburg	1984	8.081	29,9	2,9	5,6	9,7	7,8	40,6	4,5	3,6	3,2	.
	1988	8.083	28,9	2,2	2,4	11,6	9,8	44,0	5,7	3,9	1,4	45,1
	1992	8.081	30,6	2,3	2,5	12,4	10,3	41,3	5,6	4,2	1,1	47,8
	1996	8.076	32,5	2,2	2,6	12,4	10,4	39,5	5,5	4,1	1,0	49,8
	2000	8.076	33,9	2,2	2,7	12,8	10,7	37,9	5,5	4,2	0,9	51,5
München	1984	31.039	46,0	1,2	12,3	14,3	10,2	18,8	4,2	1,2	2,0	.
	1988	31.038	43,0	0,9	13,1	16,1	12,1	18,0	4,9	1,2	2,8	74,1
	1992	31.047	43,1	0,8	13,3	16,6	12,3	17,7	4,5	1,3	2,8	74,9
	1996	31.059	45,2	0,6	8,0	16,1	13,2	22,4	4,3	1,4	2,1	70,6
	2000	31.046	45,5	0,7	8,5	16,1	13,4	21,2	4,4	1,4	2,2	71,6
Nürnberg	1984	18.576	30,0	1,4	5,4	18,5	13,9	29,7	10,9	1,8	2,3	.
	1988	18.577	31,0	1,3	4,8	19,2	14,6	27,7	11,7	2,0	2,3	57,0
	1992	18.581	33,8	0,7	2,9	16,0	12,1	26,7	17,0	2,0	1,0	54,1
	1996	18.638	34,1	0,7	3,2	17,0	12,3	25,0	16,8	2,0	1,0	55,9
	2000	18.638	34,6	0,7	3,7	17,1	12,4	24,0	16,7	2,2	1,0	56,8
Augsburg	1984	14.715	25,4	0,6	5,1	7,0	6,0	33,8	25,2	2,3	0,6	.
	1988	14.716	26,1	0,6	5,3	7,2	6,2	32,8	25,1	2,3	0,6	38,6
	1992	14.716	26,4	0,7	5,4	7,3	6,2	32,1	25,2	2,3	0,5	39,2
	1996	14.671	25,7	0,8	2,9	9,2	8,1	32,4	23,5	2,8	2,7	39,0
	2000	14.678	26,6	0,4	3,5	9,6	8,4	30,4	23,8	3,0	2,7	40,6
Würzburg	1984	8.785	16,9	0,4	3,5	9,2	7,0	49,3	14,8	1,5	4,4	.
	1988	8.766	26,7	0,9	2,9	11,3	9,4	41,9	13,0	1,6	1,7	41,7
	1992	8.890	28,7	0,7	3,2	11,6	9,7	39,8	12,7	1,6	1,7	44,2
	1996	8.756	27,4	0,6	3,7	12,0	10,0	38,8	14,1	1,7	1,7	43,7
	2000	8.755	28,1	0,6	3,9	12,3	10,3	37,4	14,0	1,7	1,9	45,0
Erlangen	1984	7.697	21,7	1,0	2,8	10,2	9,6	33,3	22,0	4,1	4,9	.
	1988	7.697	22,6	0,9	3,1	10,5	10,0	32,3	21,4	4,1	5,1	37,2
	1992	7.697	23,7	1,0	3,2	10,6	10,1	31,0	21,3	4,1	5,2	38,5
	1996	7.682	24,9	0,6	1,5	11,4	10,9	36,5	20,5	4,2	0,5	38,6
	2000	7.684	25,3	0,5	1,8	11,6	11,0	35,2	20,6	4,3	0,6	39,4
Fürth	1984	6.337	21,6	0,4	1,9	13,2	10,0	47,5	12,1	2,1	1,2	.
	1988	6.336	22,5	0,3	2,1	13,3	10,2	46,7	11,7	2,1	1,2	38,6
	1992	6.334	24,8	0,3	1,9	13,2	10,7	44,5	11,0	3,0	1,2	40,8
	1996	6.335	25,8	0,3	2,1	12,2	10,8	43,9	11,0	3,0	1,8	40,8
	2000	6.335	26,9	0,5	3,4	12,3	10,9	42,1	11,0	3,0	0,9	43,5
Ingolstadt	1984	13.337	16,1	1,4	4,1	7,8	6,4	49,2	15,1	4,5	1,8	.
	1988	13.337	16,7	1,3	4,3	8,0	6,6	48,3	15,0	4,6	1,8	25,5
	1992	13.337	17,7	1,2	4,9	8,1	6,7	46,9	14,7	4,6	1,8	31,7
	1996	13.335	19,8	0,6	2,4	8,6	7,5	50,3	12,7	4,5	1,2	31,4
	2000	13.335	21,0	0,6	2,8	8,9	8,0	47,6	13,2	4,5	1,4	33,4

Quelle: Bayerisches Landesamt für Statistik und Datenverarbeitung - eigene Berechnungen

13.4 Altersstruktur



Stadt	Jahr	Bevölkerung ¹⁾ im Alter von ... bis unter ... Jahren											
		unter 6		6 bis unter 15		15 bis unter 21		21 bis unter 45		45 bis unter 65		65 und älter	
		abs.	in %	abs.	in %	abs.	in %	abs.	in %	abs.	in %	abs.	in %
Regensburg	1997	6.420	5,1	9.159	7,3	6.770	5,4	50.254	40,2	29.759	23,8	22.723	18,2
	1998	6.363	5,1	9.133	7,3	6.781	5,4	50.200	40,2	29.960	24,0	22.415	18,0
	1999	6.404	5,1	9.219	7,4	6.857	5,5	50.232	40,1	29.942	23,9	22.582	18,0
	2000
	2001
München	1997	65.422	5,4	86.559	7,2	60.450	5,0	466.491	38,7	336.920	27,9	190.081	15,8
	1998	64.800	5,5	85.180	7,2	59.716	5,0	456.805	38,4	333.924	28,1	188.472	15,9
	1999	65.505	5,5	85.674	7,2	60.384	5,1	460.615	38,6	332.047	27,8	190.335	15,9
	2000
	2001
Nürnberg	1997	26.329	5,4	38.323	7,8	27.192	5,6	180.286	36,8	129.935	26,5	87.693	17,9
	1998	25.710	5,3	38.227	7,8	27.012	5,5	178.204	36,6	130.171	26,7	87.821	18,0
	1999	25.368	5,2	38.627	7,9	26.887	5,5	176.859	36,3	130.147	26,7	88.740	18,2
	2000
	2001
Augsburg	1997	15.173	5,9	21.210	8,3	14.645	5,7	93.735	36,5	64.132	25,0	47.730	18,6
	1998	14.685	5,8	21.286	8,4	14.718	5,8	92.321	36,3	64.016	25,1	47.584	18,7
	1999	14.461	5,7	21.633	8,5	14.743	5,8	92.119	36,1	64.095	25,1	47.816	18,8
	2000
	2001
Würzburg	1997	6.110	4,8	9.421	7,5	7.006	5,5	52.212	41,3	28.815	22,8	22.828	18,1
	1998	6.015	4,8	9.380	7,5	7.042	5,6	51.525	41,0	28.935	23,0	22.691	18,1
	1999	5.858	4,6	9.286	7,3	7.735	6,1	52.648	41,3	28.918	22,7	22.905	18,0
	2000
	2001
Erlangen	1997	5.986	6,0	8.432	8,4	5.863	5,8	40.047	39,9	23.992	23,9	16.010	16,0
	1998	5.967	5,9	8.365	8,3	5.878	5,8	40.344	40,0	24.091	23,9	16.130	16,0
	1999	5.838	5,8	8.373	8,3	5.987	5,9	39.963	39,7	24.146	24,0	16.443	16,3
	2000
	2001
Fürth	1997	7.085	6,5	10.101	9,2	6.366	5,8	40.517	37,0	27.751	25,3	17.701	16,2
	1998	6.972	6,4	10.274	9,4	6.331	5,8	39.923	36,6	28.010	25,7	17.613	16,1
	1999	6.893	6,3	10.386	9,5	6.543	6,0	39.948	36,4	28.259	25,7	17.742	16,2
	2000
	2001
Ingolstadt	1997	7.216	6,4	10.969	9,7	7.386	6,5	40.877	36,0	29.281	25,8	17.765	15,7
	1998	7.130	6,3	11.070	9,7	7.358	6,5	40.668	35,8	29.438	25,9	18.013	15,8
	1999	7.166	6,2	11.151	9,7	7.453	6,5	41.065	35,8	29.603	25,8	18.388	16,0
	2000
	2001

¹⁾ Bevölkerung am Ort der Hauptwohnung (siehe Seite 44)

Quelle: Bayerisches Landesamt für Statistik und Datenverarbeitung - eigene Berechnungen

13.5 Geburten und Sterbefälle



Stadt	Jahr	Lebendgeborene						Gestorbene					
		insgesamt		Deutsche		Ausländer		insgesamt		Deutsche		Ausländer	
		absolut	auf 1000 Einwohner ¹⁾	absolut	auf 1000 Deutsche ¹⁾	absolut	auf 1000 Ausländer ¹⁾	absolut	auf 1000 Einwohner ¹⁾	absolut	auf 1000 Deutsche ¹⁾	absolut	auf 1000 Ausländer ¹⁾
Regensburg	1997	1.220	9,7	1.069	9,5	151	11,6	1.485	11,9	1.462	13,0	23	1,8
	1998	1.252	10,0	1.099	9,8	153	11,9	1.461	11,7	1.440	12,8	21	1,6
	1999	1.203	9,6	1.038	9,2	165	12,9	1.386	11,1	1.355	12,1	31	2,4
	2000	1.148	9,2	985	8,8	163	12,5	1.396	11,1	1.368	12,2	28	2,1
	2001	1.197	9,5	1.040	9,2	157	11,6	1.382	10,9	1.351	12,0	31	2,3
München	1997	12.520	10,3	8.882	9,6	3.638	12,4	12.626	10,4	11.773	12,8	853	2,9
	1998	12.283	10,3	8.837	9,6	3.446	12,5	12.494	10,4	11.718	12,7	776	2,8
	1999	12.442	10,4	9.069	9,8	3.373	12,5	12.469	10,5	11.668	12,7	801	3,0
	2000	12.194	10,1	9.392	10,1	2.802	10,1	11.730	9,8	10.922	11,8	808	2,9
	2001	12.169	10,0	9.616	10,3	2.553	9,0	11.471	9,4	10.668	11,4	803	2,8
Nürnberg	1997	4.708	9,6	3.505	8,7	1.203	13,9	5.904	12,0	5.734	14,2	170	2,0
	1998	4.522	9,3	3.375	8,4	1.147	13,3	5.743	11,8	5.588	13,9	155	1,8
	1999	4.420	9,1	3.304	8,3	1.116	12,8	5.779	11,9	5.610	14,0	169	1,9
	2000	4.438	9,1	3.903	9,8	535	6,1	5.735	11,8	5.552	13,9	183	2,1
	2001	4.364	8,9	3.874	9,7	490	5,5	5.559	11,3	5.388	13,4	171	1,9
Augsburg	1997	2.651	10,3	1.932	9,1	719	15,8	3.168	12,3	3.081	14,5	87	1,9
	1998	2.627	10,3	1.904	9,1	723	15,9	3.236	12,7	3.135	14,9	101	2,2
	1999	2.567	10,1	1.848	8,8	719	15,8	3.046	12,0	2.960	14,1	86	1,9
	2000	2.495	9,8	1.835	8,8	660	14,6	3.196	12,5	3.050	14,5	146	3,2
	2001	2.508	9,8	1.914	9,1	594	13,0	3.062	11,9	2.920	13,8	142	3,1
Würzburg	1997	1.133	8,9	1.021	9,0	112	8,1	1.531	12,1	1.509	13,4	22	1,6
	1998	1.122	8,9	982	8,8	140	9,8	1.464	11,6	1.440	12,9	24	1,7
	1999	1.020	8,1	903	8,1	117	7,9	1.468	11,6	1.421	12,7	47	3,2
	2000	1.089	8,5	928	8,3	161	10,5	1.501	11,8	1.470	13,1	31	2,0
	2001	1.011	7,8	896	7,9	115	7,2	1.401	10,9	1.381	12,2	20	1,3
Erlangen	1997	1.077	10,7	913	10,7	164	11,0	899	8,9	883	10,3	16	1,1
	1998	1.121	11,1	960	11,2	161	10,9	868	8,6	849	9,9	19	1,3
	1999	996	9,9	846	9,8	150	10,2	872	8,7	848	9,9	24	1,6
	2000	999	9,9	847	9,9	152	10,3	910	9,0	895	10,4	15	1,0
	2001	943	9,3	816	9,5	127	8,4	893	8,8	862	10,0	31	2,0
Fürth	1997	1.190	10,9	925	10,1	265	15,7	1.262	11,6	1.236	13,4	26	1,5
	1998	1.144	10,5	893	9,6	251	15,4	1.222	11,2	1.203	12,9	19	1,2
	1999	1.102	10,1	901	9,6	201	12,6	1.257	11,5	1.228	13,1	29	1,8
	2000	1.030	9,4	917	9,8	113	6,9	1.201	10,9	1.176	12,6	25	1,5
	2001	1.023	9,2	945	10,0	78	4,7	1.161	10,5	1.126	12,0	35	2,1
Ingolstadt	1997	1.151	10,2	904	9,5	247	13,6	1.034	9,1	1.003	10,6	31	1,7
	1998	1.142	10,1	922	9,6	220	12,2	950	8,4	919	9,6	31	1,7
	1999	1.235	10,8	1.022	10,6	213	11,9	1.045	9,1	1.036	10,8	9	0,5
	2000	1.228	10,7	990	10,2	238	13,3	1.184	10,3	1.149	11,8	35	2,0
	2001	1.189	10,2	991	10,0	198	11,1	1.155	9,9	1.110	11,3	45	2,5

¹⁾ Bevölkerung am Ort der Hauptwohnung (siehe Seite 44)

Quelle: Angabe der jeweiligen Statistischen Ämter; Bayerisches Landesamt für Statistik und Datenverarbeitung - eigene Berechnungen

13.6 Wanderungsbewegung



Stadt	Jahr	Zugezogene						Weggezogene					
		insgesamt		Deutsche		Ausländer		insgesamt		Deutsche		Ausländer	
		absolut	auf 1000 Einwohner ¹⁾	absolut	auf 1000 Deutsche ¹⁾	absolut	auf 1000 Ausländer ¹⁾	absolut	auf 1000 Einwohner ¹⁾	absolut	auf 1000 Deutsche ¹⁾	absolut	auf 1000 Ausländer ¹⁾
Regensburg	1997	11.464	91,6	8.948	79,7	2.516	193,9	10.844	86,6	8.644	77,0	2.200	169,6
	1998	11.691	93,6	9.287	82,8	2.404	187,7	11.585	92,7	8.842	78,8	2.743	214,2
	1999	11.980	95,8	9.239	82,3	2.741	214,7	10.614	84,9	8.482	75,5	2.132	167,0
	2000	12.492	99,6	9.422	83,8	3.070	234,8	10.650	84,9	8.152	72,5	2.498	191,1
	2001	13.196	104,4	9.922	87,8	3.274	242,8	10.431	82,5	8.124	71,9	2.307	171,1
München	1997	95.818	78,8	52.674	57,1	43.144	147,5	111.638	91,8	54.610	59,1	57.028	194,9
	1998	103.476	86,4	57.166	62,1	46.310	167,4	114.303	95,5	56.473	61,3	57.830	209,0
	1999	107.991	90,6	58.237	63,2	49.754	183,9	93.374	78,4	52.347	56,8	41.027	151,6
	2000	94.674	78,7	47.356	51,1	47.318	171,4	79.502	66,1	38.489	41,6	41.013	148,5
	2001	97.400	79,9	46.732	50,0	50.668	177,7	85.396	70,0	44.294	47,4	41.102	144,1
Nürnberg	1997	27.920	56,8	15.019	37,1	12.901	149,6	29.830	60,7	17.928	44,3	11.902	138,0
	1998	26.990	55,3	15.366	38,2	11.624	134,3	28.382	58,1	17.586	43,8	10.796	124,7
	1999	27.918	57,3	15.493	38,8	12.425	142,2	27.076	55,6	16.931	42,4	10.145	116,1
	2000	29.760	61,0	16.139	40,4	13.621	154,4	26.691	54,7	15.673	39,3	11.018	124,9
	2001	30.662	62,6	16.960	42,3	13.702	154,2	26.560	54,2	15.225	38,0	11.335	127,6
Augsburg	1997	13.364	51,9	8.869	41,8	4.495	98,7	14.679	57,0	9.540	45,0	5.139	112,8
	1998	13.580	53,1	8.924	42,5	4.656	102,6	14.986	58,6	9.923	47,2	5.063	111,5
	1999	15.382	60,4	9.746	46,6	5.636	124,1	14.646	57,5	8.685	41,5	5.961	131,3
	2000	17.052	66,9	11.287	53,8	5.765	127,4	15.926	62,5	10.502	50,1	5.424	119,8
	2001	17.775	69,3	11.696	55,5	6.079	133,5	14.254	55,6	10.249	48,6	4.005	87,9
Würzburg	1997	10.861	85,7	5.799	51,4	5.062	365,9	11.401	90,0	6.908	61,2	4.493	324,8
	1998	10.426	82,8	5.925	53,1	4.501	314,0	11.095	88,1	6.792	60,8	4.303	300,2
	1999	12.277	97,1	7.877	70,6	4.400	296,2	10.992	86,9	6.729	60,3	4.263	287,0
	2000	11.179	87,6	7.257	64,6	3.922	255,5	10.454	81,9	7.032	62,6	3.422	222,9
	2001	12.842	99,6	7.686	68,0	5.156	323,7	11.846	91,9	6.775	59,9	5.071	318,4
Erlangen	1997	7.464	74,2	4.532	52,9	2.932	197,2	8.154	81,1	5.313	62,0	2.841	191,1
	1998	8.842	87,9	5.827	68,0	3.015	203,7	8.634	85,9	5.452	63,6	3.182	215,0
	1999	8.831	87,6	5.580	64,9	3.251	220,8	8.643	85,8	5.383	62,6	3.260	221,4
	2000	8.165	81,0	4.817	56,0	3.348	226,2	8.163	81,0	5.081	59,1	3.082	208,3
	2001	8.981	88,6	5.118	59,4	3.863	255,1	7.823	77,2	4.845	56,2	2.978	196,6
Fürth	1997	9.098	83,6	6.599	71,7	2.499	148,0	7.582	69,6	5.080	55,2	2.502	148,2
	1998	8.356	76,4	6.252	67,2	2.104	129,3	7.641	69,9	5.141	55,3	2.500	153,6
	1999	6.966	63,6	4.960	53,1	2.006	125,4	6.965	63,6	4.913	52,6	2.052	128,3
	2000	7.277	66,1	5.133	54,8	2.144	130,2	6.410	58,2	4.501	48,1	1.909	115,9
	2001	7.255	65,4	4.823	51,2	2.432	145,4	6.348	57,3	4.172	44,3	2.176	130,1
Ingolstadt	1997	6.926	61,2	4.253	44,7	2.673	147,2	6.189	54,7	3.588	37,7	2.601	143,2
	1998	7.029	61,9	4.491	47,0	2.538	140,8	6.676	58,8	3.894	40,7	2.782	154,3
	1999	7.829	68,5	4.760	49,4	3.069	171,1	6.626	58,0	3.833	39,8	2.793	155,7
	2000	7.177	62,3	5.471	56,2	1.706	95,5	6.021	52,2	4.159	42,7	1.862	104,2
	2001	7.438	63,8	5.399	54,7	2.039	114,2	5.367	46,1	4.123	41,8	1.244	69,7

¹⁾ Bevölkerung am Ort der Hauptwohnung (siehe Seite 44)

Quelle: Angabe der jeweiligen Statistischen Ämter; Bayerisches Landesamt für Statistik und Datenverarbeitung - eigene Berechnungen

13.7 Bevölkerungssalden



Stadt	Jahr	Natürlicher Saldo						Wanderungssaldo					
		insgesamt		Deutsche		Ausländer		insgesamt		Deutsche		Ausländer	
		absolut	auf 1000 Einwohner ¹⁾	absolut	auf 1000 Deutsche ¹⁾	absolut	auf 1000 Ausländer ¹⁾	absolut	auf 1000 Einwohner ¹⁾	absolut	auf 1000 Deutsche ¹⁾	absolut	auf 1000 Ausländer ¹⁾
Regensburg	1997	- 265	- 2,1	- 393	- 3,5	+ 128	+ 9,9	+ 620	+ 5,0	+ 304	+ 2,7	+ 316	+ 24,4
	1998	- 209	- 1,7	- 341	- 3,0	+ 132	+ 10,3	+ 106	+ 0,8	+ 445	+ 4,0	- 339	- 26,5
	1999	- 183	- 1,5	- 317	- 2,8	+ 134	+ 10,5	+ 1.366	+ 10,9	+ 757	+ 6,7	+ 609	+ 47,7
	2000	- 248	- 2,0	- 383	- 3,4	+ 135	+ 10,3	+ 1.842	+ 14,7	+ 1.270	+ 11,3	+ 572	+ 43,7
	2001	- 185	- 1,5	- 311	- 2,8	+ 126	+ 9,3	+ 2.765	+ 21,9	+ 1.798	+ 15,9	+ 967	+ 71,7
München	1997	- 106	- 0,1	- 2.891	- 3,1	+ 2.785	+ 9,5	- 15.820	- 13,0	- 1.936	- 2,1	- 13.884	- 47,5
	1998	- 211	- 0,2	- 2.881	- 3,1	+ 2.670	+ 9,7	- 10.827	- 9,0	+ 693	+ 0,8	- 11.520	- 41,6
	1999	- 27	- 0,0	- 2.599	- 2,8	+ 2.572	+ 9,5	+ 14.617	+ 12,3	+ 5.890	+ 6,4	+ 8.727	+ 32,2
	2000	+ 464	+ 0,4	- 1.530	- 1,7	+ 1.994	+ 7,2	+ 15.172	+ 12,6	+ 8.867	+ 9,6	+ 6.305	+ 22,8
	2001	+ 698	+ 0,6	- 1.052	- 1,1	+ 1.750	+ 6,1	+ 12.004	+ 9,8	+ 2.438	+ 2,6	+ 9.566	+ 33,5
Nürnberg	1997	- 1.196	- 2,4	- 2.229	- 5,5	+ 1.033	+ 12,0	- 1.910	- 3,9	- 2.909	- 7,2	+ 999	+ 11,6
	1998	- 1.221	- 2,5	- 2.213	- 5,5	+ 992	+ 11,5	- 1.392	- 2,8	- 2.220	- 5,5	+ 828	+ 9,6
	1999	- 1.359	- 2,8	- 2.306	- 5,8	+ 947	+ 10,8	+ 842	+ 1,7	- 1.438	- 3,6	+ 2.280	+ 26,1
	2000	- 1.297	- 2,7	- 1.649	- 4,1	+ 352	+ 4,0	+ 3.069	+ 6,3	+ 466	+ 1,2	+ 2.603	+ 29,5
	2001	- 1.195	- 2,4	- 1.514	- 3,8	+ 319	+ 3,6	+ 4.102	+ 8,4	+ 1.735	+ 4,3	+ 2.367	+ 26,6
Augsburg	1997	- 517	- 2,0	- 1.149	- 5,4	+ 632	+ 13,9	- 1.315	- 5,1	- 671	- 3,2	- 644	- 14,1
	1998	- 609	- 2,4	- 1.231	- 5,9	+ 622	+ 13,7	- 1.406	- 5,5	- 999	- 4,8	- 407	- 9,0
	1999	- 479	- 1,9	- 1.112	- 5,3	+ 633	+ 13,9	+ 736	+ 2,9	+ 1.061	+ 5,1	- 325	- 7,2
	2000	- 701	- 2,7	- 1.215	- 5,8	+ 514	+ 11,4	+ 1.126	+ 4,4	+ 785	+ 3,7	+ 341	+ 7,5
	2001	- 554	- 2,2	- 1.006	- 4,8	+ 452	+ 9,9	+ 3.521	+ 13,7	+ 1.447	+ 6,9	+ 2.074	+ 45,5
Würzburg	1997	- 398	- 3,1	- 488	- 4,3	+ 90	+ 6,5	- 540	- 4,3	- 1.109	- 9,8	+ 569	+ 41,1
	1998	- 342	- 2,7	- 458	- 4,1	+ 116	+ 8,1	- 669	- 5,3	- 867	- 7,8	+ 198	+ 13,8
	1999	- 448	- 3,5	- 518	- 4,6	+ 70	+ 4,7	+ 1.285	+ 10,2	+ 1.148	+ 10,3	+ 137	+ 9,2
	2000	- 412	- 3,2	- 542	- 4,8	+ 130	+ 8,5	+ 725	+ 5,7	+ 225	+ 2,0	+ 500	+ 32,6
	2001	- 390	- 3,0	- 485	- 4,3	+ 95	+ 6,0	+ 996	+ 7,7	+ 911	+ 8,1	+ 85	+ 5,3
Erlangen	1997	+ 178	+ 1,8	+ 30	+ 0,3	+ 148	+ 10,0	- 690	- 6,9	- 781	- 9,1	+ 91	+ 6,1
	1998	+ 253	+ 2,5	+ 111	+ 1,3	+ 142	+ 9,6	+ 208	+ 2,1	+ 375	+ 4,4	- 167	- 11,3
	1999	+ 124	+ 1,2	- 2	- 0,0	+ 126	+ 8,6	+ 188	+ 1,9	+ 197	+ 2,3	- 9	- 0,6
	2000	+ 89	+ 0,9	- 48	- 0,6	+ 137	+ 9,3	+ 2	+ 0,0	- 264	- 3,1	+ 266	+ 18,0
	2001	+ 50	+ 0,5	- 46	- 0,5	+ 96	+ 6,3	+ 1.158	+ 11,4	+ 273	+ 3,2	+ 885	+ 58,4
Fürth	1997	- 72	- 0,7	- 311	- 3,4	+ 239	+ 14,2	+ 1.516	+ 13,9	+ 1.519	+ 16,5	- 3	- 0,2
	1998	- 78	- 0,7	- 310	- 3,3	+ 232	+ 14,3	+ 715	+ 6,5	+ 1.111	+ 11,9	- 396	- 24,3
	1999	- 155	- 1,4	- 327	- 3,5	+ 172	+ 10,8	+ 1	+ 0,0	+ 47	+ 0,5	- 46	- 2,9
	2000	- 171	- 1,6	- 259	- 2,8	+ 88	+ 5,3	+ 867	+ 7,9	+ 632	+ 6,7	+ 235	+ 14,3
	2001	- 138	- 1,2	- 181	- 1,9	+ 43	+ 2,6	+ 907	+ 8,2	+ 651	+ 6,9	+ 256	+ 15,3
Ingolstadt	1997	+ 117	+ 1,0	- 99	- 1,0	+ 216	+ 11,9	+ 737	+ 6,5	+ 665	+ 7,0	+ 72	+ 4,0
	1998	+ 192	+ 1,7	+ 3	+ 0,0	+ 189	+ 10,5	+ 353	+ 3,1	+ 597	+ 6,2	- 244	- 13,5
	1999	+ 190	+ 1,7	- 14	- 0,1	+ 204	+ 11,4	+ 1.203	+ 10,5	+ 927	+ 9,6	+ 276	+ 15,4
	2000	+ 44	+ 0,4	- 159	- 1,6	+ 203	+ 11,4	+ 1.156	+ 10,0	+ 1.312	+ 13,5	- 156	- 8,7
	2001	+ 34	+ 0,3	- 119	- 1,2	+ 153	+ 8,6	+ 2.071	+ 17,8	+ 1.276	+ 12,9	+ 795	+ 44,5

¹⁾ Bevölkerung am Ort der Hauptwohnung (siehe Seite 44)

Quelle: Angabe der jeweiligen Statistischen Ämter; Bayerisches Landesamt für Statistik und Datenverarbeitung - eigene Berechnungen

13.8 Bevölkerungsentwicklung



Stadt	Jahr	Bevölkerungssaldo					
		insgesamt		Deutsche		Ausländer	
		absolut	auf 1000 Einwohner ¹⁾	absolut	auf 1000 Deutsche ¹⁾	absolut	auf 1000 Ausländer ¹⁾
Regensburg	1997	+ 355	+ 2,8	- 89	- 0,8	+ 444	+ 34,2
	1998	- 103	- 0,8	+ 104	+ 0,9	- 207	- 16,2
	1999	+ 1.183	+ 9,5	+ 440	+ 3,9	+ 743	+ 58,2
	2000	+ 1.594	+ 12,7	+ 1.354 ²⁾	+ 12,0	+ 240 ²⁾	+ 18,4
	2001	+ 2.580	+ 20,4	+ 1.902 ²⁾	+ 16,8	+ 678 ²⁾	+ 50,3
München	1997	- 15.926	- 13,1	- 4.827	- 5,2	- 11.099	- 37,9
	1998	- 11.038	- 9,2	- 2.188	- 2,4	- 8.850	- 32,0
	1999	+ 14.590	+ 12,2	+ 3.291	+ 3,6	+ 11.299	+ 41,8
	2000	+ 15.636	+ 13,0	+ 7.337	+ 7,9	+ 8.299	+ 30,1
	2001	+ 12.702	+ 10,4	+ 1.386	+ 1,5	+ 11.316	+ 39,7
Nürnberg	1997	- 3.106	- 6,3	- 5.138	- 12,7	+ 2.032	+ 23,6
	1998	- 2.613	- 5,3	- 4.433	- 11,0	+ 1.820	+ 21,0
	1999	- 517	- 1,1	- 3.744	- 9,4	+ 3.227	+ 36,9
	2000	+ 1.772	+ 3,6	- 1.183	- 3,0	+ 2.955	+ 33,5
	2001	+ 2.907	+ 5,9	+ 221	+ 0,6	+ 2.686	+ 30,2
Augsburg	1997	- 1.832	- 7,1	- 1.820	- 8,6	- 12	- 0,3
	1998	- 2.015	- 7,9	- 2.230	- 10,6	+ 215	+ 4,7
	1999	+ 257	+ 1,0	- 51	- 0,2	+ 308	+ 6,8
	2000	+ 425	+ 1,7	- 430	- 2,1	+ 855	+ 18,9
	2001	+ 2.967	+ 11,6	+ 441	+ 2,1	+ 2.526	+ 55,5
Würzburg	1997	- 938	- 7,4	- 1.597	- 14,2	+ 659	+ 47,6
	1998	- 1.011	- 8,0	- 1.325	- 11,9	+ 314	+ 21,9
	1999	+ 837	+ 6,6	+ 630	+ 5,6	+ 207	+ 13,9
	2000	+ 313	+ 2,5	- 317	- 2,8	+ 630	+ 41,0
	2001	+ 606	+ 4,7	+ 426	+ 3,8	+ 180	+ 11,3
Erlangen	1997	- 512	- 5,1	- 751	- 8,8	+ 239	+ 16,1
	1998	+ 461	+ 4,6	+ 486	+ 5,7	- 25	- 1,7
	1999	+ 312	+ 3,1	+ 195	+ 2,3	+ 117	+ 7,9
	2000	+ 91	+ 0,9	- 312	- 3,6	+ 403	+ 27,2
	2001	+ 1.208	+ 11,9	+ 227	+ 2,6	+ 981	+ 64,8
Fürth	1997	+ 1.444	+ 13,3	+ 1.208	+ 13,1	+ 236	+ 14,0
	1998	+ 637	+ 5,8	+ 801	+ 8,6	- 164	- 10,1
	1999	- 154	- 1,4	- 280	- 3,0	+ 126	+ 7,9
	2000	+ 696	+ 6,3	+ 373	+ 4,0	+ 323	+ 19,6
	2001	+ 769	+ 6,9	+ 470	+ 5,0	+ 299	+ 17,9
Ingolstadt	1997	+ 854	+ 7,5	+ 566	+ 6,0	+ 288	+ 15,9
	1998	+ 545	+ 4,8	+ 600	+ 6,3	- 55	- 3,1
	1999	+ 1.393	+ 12,2	+ 913	+ 9,5	+ 480	+ 26,8
	2000	+ 1.200	+ 10,4	+ 1.153	+ 11,8	+ 47	+ 2,6
	2001	+ 2.105	+ 18,1	+ 1.157	+ 11,7	+ 948	+ 53,1

¹⁾ Bevölkerung am Ort der Hauptwohnung (siehe Seite 44)

²⁾ einschließlich der im Laufe des Jahres stattgefundenen Einbürgerungen

Quelle: Angabe der jeweiligen Statistischen Ämter; Bayerisches Landesamt für Statistik und Datenverarbeitung - eigene Berechnungen

13.9 Bautätigkeit und Wohnungswesen



Stadt	Jahr	Baufertigstellungen			Bestand an					
		Wohn- gebäude	Wohnungen ¹⁾		Wohn- gebäuden	Wohnungen ¹⁾		Wohnräumen		
			Anzahl	Anzahl		je 1000 Ein- wohner ²⁾	Anzahl	Anzahl	je 100 Ein- wohner ²⁾	Anzahl
Regensburg	1997	205	672	5,4	17.974	72.250	57,8	264.913	3,7	2,1
	1998	205	928	7,4	18.152	73.078	58,5	267.854	3,7	2,1
	1999	226	705	5,6	18.351	73.722	58,9	270.581	3,7	2,2
	2000	289	777	6,2	18.625	74.446	59,2	274.016	3,7	2,2
	2001	180	600	4,7	18.787	74.990	59,0	276.381	3,7	2,2
München	1997	881	4.529	3,7	123.982	687.885	57,0	2.400.860	3,5	2,0
	1998	876	5.057	4,2	124.599	692.265	58,2	2.415.777	3,5	2,0
	1999	746	5.587	4,7	125.345	697.268	58,4	2.433.384	3,5	2,0
	2000	1.227	5.720	4,8	125.939	701.553	58,0	2.449.922	3,5	2,0
	2001	1.184	3.563	2,9	126.130	703.832	57,3	2.460.120	3,5	2,0
Nürnberg	1997	300	1.962	4,0	64.205	254.380	51,9	974.673	3,8	2,0
	1998	316	1.552	3,2	64.434	256.206	52,6	980.098	3,8	2,0
	1999	426	1.650	3,4	64.790	257.773	53,0	986.047	3,8	2,0
	2000	353	944	1,9	65.186	258.701	53,0	990.270	3,8	2,0
	2001	378	1.045	2,1	65.805	259.882	52,9	994.967	3,8	2,0
Augsburg	1997	174	1.169	4,5	33.771	132.209	51,5	510.444	3,9	2,0
	1998	251	1.888	7,4	33.982	133.986	52,6	516.099	3,9	2,0
	1999	238	758	3,0	34.237	135.551	53,2	523.300	3,9	2,1
	2000	351	1.203	4,7	34.565	136.630	53,6	527.473	3,9	2,1
	2001	228	774	3,0	34.774	137.276	53,2	530.271	3,9	2,1
Würzburg	1997	104	382	3,0	17.734	66.314	52,5	256.091	3,9	2,0
	1998	132	573	4,5	17.867	66.916	53,3	258.590	3,9	2,1
	1999	209	701	5,5	18.072	67.610	53,1	261.623	3,9	2,1
	2000	121	271	2,1	18.194	67.882	53,0	262.906	3,9	2,1
	2001	119	234	1,8	18.308	68.102	52,4	264.010	3,9	2,0
Erlangen	1997	184	337	3,4	15.930	51.142	51,0	204.030	4,0	2,0
	1998	88	205	2,0	16.015	51.304	50,9	204.861	4,0	2,0
	1999	147	313	3,1	16.150	51.606	51,2	206.261	4,0	2,0
	2000	179	403	4,0	16.325	52.015	51,6	208.183	4,0	2,1
	2001	77	246	2,4	16.393	52.252	51,3	209.306	4,0	2,1
Fürth	1997	117	561	5,2	15.963	55.245	50,4	221.333	4,0	2,0
	1998	129	271	2,5	16.086	55.502	50,9	222.572	4,0	2,0
	1999	159	316	2,9	16.247	55.814	50,8	224.165	4,0	2,0
	2000	187	380	3,5	16.434	56.190	50,9	226.359	4,0	2,0
	2001	157	301	2,7	16.585	56.482	50,8	227.803	4,0	2,0
Ingolstadt	1997	327	1.079	9,5	21.410	50.573	44,6	216.153	4,3	1,9
	1998	364	803	7,1	21.748	50.979	44,8	219.995	4,3	1,9
	1999	403	1.098	9,6	22.159	52.034	45,3	224.068	4,3	2,0
	2000	524	1.186	10,3	22.649	53.159	45,9	229.320	4,3	2,0
	2001	265	699	6,0	22.892	53.816	45,9	232.172	4,3	2,0

¹⁾ in Wohn- und Nichtwohngebäuden

²⁾ Bevölkerung am Ort der Hauptwohnung (siehe Seite 44)

Quelle: Angabe der jeweiligen Statistischen Ämter; Bayerisches Landesamt für Statistik und Datenverarbeitung - eigene Berechnungen

13.10 Sozialversicherungspflichtig beschäftigte Arbeitnehmer



Stadt	Jahr	Beschäftigte am 30.06.						
		ins-gesamt	davon					
			Arbeiter	darunter		Angestellte	darunter	
				weiblich	Ausländer		weiblich	Ausländer
Regensburg	1997	82.125	36.855	10.429	3.461	45.270	25.812	966
	1998	83.738	38.284	10.598	3.682	45.454	25.740	962
	1999 ¹⁾	86.876	38.633	10.663	3.534	48.243	26.945	1.020
	2000	89.680	39.398	11.278	3.254	50.282	28.016	1.106
	2001
München	1997	637.155	181.105	48.611	67.676	456.050	245.288	37.689
	1998	632.982	178.397	47.008	65.893	454.585	244.055	37.525
	1999 ¹⁾	643.403	174.903	45.169	62.071	468.500	248.136	36.774
	2000	676.147	175.557	46.035	62.557	500.590	264.705	39.994
	2001
Nürnberg	1997	257.074	102.680	27.917	23.916	154.394	83.973	6.352
	1998	254.599	100.276	27.236	23.502	154.323	83.605	6.282
	1999 ¹⁾	255.495	96.507	26.087	21.641	158.988	85.453	6.213
	2000	262.245	97.956	26.532	22.458	164.289	87.578	6.779
	2001
Augsburg	1997	121.534	49.806	14.253	10.410	71.728	41.943	3.245
	1998	120.821	49.294	13.939	10.173	71.527	41.956	3.245
	1999 ¹⁾	122.553	48.288	13.509	9.509	74.265	43.078	3.124
	2000	125.431	48.588	13.798	9.415	76.843	44.372	3.235
	2001
Würzburg	1997	76.561	26.735	7.864	2.062	49.826	29.489	1.050
	1998	74.578	25.556	7.599	1.996	49.022	29.298	1.052
	1999 ¹⁾	75.025	24.993	7.349	1.868	50.032	29.597	1.028
	2000	75.862	25.072	7.311	1.828	50.790	30.003	1.069
	2001
Erlangen	1997	68.931	18.524	5.981	2.654	50.407	22.935	2.461
	1998	69.041	18.091	5.784	2.616	50.950	23.171	2.649
	1999 ¹⁾	70.255	17.533	5.547	2.466	52.722	24.074	2.631
	2000	71.591	17.264	5.517	2.485	54.327	24.897	2.777
	2001
Fürth	1997	40.238	16.356	5.358	3.194	23.882	13.805	892
	1998	41.766	16.794	5.441	3.083	24.972	14.506	917
	1999 ¹⁾	41.571	16.114	5.096	2.691	25.457	14.941	916
	2000	43.082	17.021	5.394	2.957	26.061	15.278	1.001
	2001
Ingolstadt	1997	62.821	34.421	7.373	3.926	28.400	15.671	994
	1998	64.719	35.453	7.347	4.072	29.266	15.963	1.020
	1999 ¹⁾	67.960	36.835	7.445	4.118	31.125	16.487	1.067
	2000	71.035	38.115	7.493	4.408	32.920	17.270	1.192
	2001

¹⁾ wegen Umstellung auf die neue "Klassifikation der Wirtschaftszweige" (WZ 93) ist ein Vergleich mit den Vorjahren nur bedingt möglich

Beschäftigte am 30.06.														
Land- u. Forstwirtschaft, Fischerei	Produzierendes Gewerbe	davon				Handel, Gastgewerbe u. Verkehr	davon			sonstige Dienstleistungen	davon			
		Bergbau	Verarb. Gewerbe	Energie- u. Wasserversorgung	Baugewerbe		Handel	Gastgewerbe	Verkehr- und Nachrichtenübermittlung		Kredit- und Versicherungs-gewerbe	Grundstückswesen	Öffentl. Verwaltung	Öffentl. u. priv. Dienstleistungen
89	.	.	26.594	.	3.143	.	11.098	.	4.722	.	4.179	.	6.650	.
86	.	.	28.366	.	2.997	.	9.830	.	4.548	.	4.148	.	6.697	.
57	31.882	276	27.083	943	3.580	19.211	12.500	2.006	4.705	35.707	3.567	9.187	6.318	16.635
66	32.943	228	28.318	960	3.437	19.637	12.705	2.235	4.697	37.017	3.488	9.742	6.492	17.295
.
2.040	.	.	131.667	.	24.757	.	87.807	.	32.557	.	61.395	.	33.715	.
2.068	.	.	132.914	.	22.749	.	86.622	.	28.343	.	55.272	.	32.880	.
1.938	172.584	59	115.705	9.211	47.609	143.590	89.591	24.903	29.096	324.979	48.268	115.859	32.255	128.597
2.026	174.540	58	141.107	10.025	23.350	146.439	90.708	25.521	30.210	352.844	61.295	129.268	31.665	130.616
.
1.138	.	.	67.507	.	11.197	.	43.807	.	20.488	.	15.946	.	20.649	.
1.104	.	.	66.581	.	10.286	.	42.850	.	19.888	.	15.060	.	14.763	.
1.211	76.516	28	62.095	2.719	11.674	69.663	43.646	6.123	19.894	108.087	15.377	43.469	14.016	35.225
1.176	78.313	29	64.199	2.622	11.463	69.423	42.291	6.447	20.685	113.320	16.022	47.458	14.039	35.801
.
309	.	.	36.570	.	5.934	.	18.164	.	4.958	.	5.497	.	6.955	.
293	.	.	35.826	.	5.592	.	18.002	.	5.024	.	5.472	.	6.750	.
300	41.710	30	33.970	1.063	6.647	25.897	18.522	2.855	4.520	54.627	5.565	15.408	6.909	26.745
325	44.532	32	36.977	1.051	6.472	26.041	18.460	3.108	4.473	54.494	5.735	14.733	6.647	27.379
.
347	.	.	13.576	.	2.861	.	13.815	.	4.078	.	3.100	.	7.872	.
317	.	.	12.805	.	2.462	.	13.716	.	3.827	.	3.051	.	7.401	.
316	17.833	-	13.732	827	3.274	20.022	13.804	2.434	3.784	36.849	2.993	6.096	6.511	21.249
300	17.390	-	13.732	692	2.966	20.111	13.711	2.459	3.941	38.051	3.099	6.926	6.433	21.593
.
122	.	.	28.850	.	1.840	.	5.553	.	798	.	1.675	.	2.053	.
137	.	.	28.395	.	1.837	.	5.464	.	960	.	1.656	.	2.025	.
145	35.325	36	27.114	6.093	2.082	8.021	5.957	1.075	989	26.764	1.624	7.639	2.000	15.501
133	35.486	47	27.547	5.836	2.056	8.111	5.957	1.145	1.009	27.861	1.627	8.446	2.054	15.734
.
244	.	.	12.796	.	.	.	10.188	.	1.479	.	1.150	.	1.959	.
246	.	.	12.918	.	.	.	10.732	.	1.314	.	1.806	.	1.979	.
284	14.429	-	12.408	317	1.704	12.227	9.896	875	1.456	14.630	2.063	4.626	1.960	5.981
309	14.213	-	11.979	330	1.904	12.720	10.107	965	1.648	15.840	2.049	5.580	2.017	6.194
.
371	.	.	33.384	.	2.071	.	7.315	.	1.569	.	1.516	.	3.137	.
317	.	.	34.763	.	1.898	.	7.170	.	1.623	.	1.546	.	3.197	.
318	38.277	134	35.575	34	2.534	11.155	8.150	1.147	1.858	18.204	1.527	5.663	3.108	7.906
337	39.648	118	37.053	5	2.472	11.736	8.497	1.208	2.031	19.309	1.527	6.708	2.968	8.106
.

Quelle: Bayerisches Landesamt für Statistik und Datenverarbeitung

13.11 Verarbeitendes Gewerbe ¹⁾

Stadt	Jahr	Be- triebe ²⁾	Beschäftigte ²⁾			Bruttolohn- u. - gehaltsumme		Gesamtumsatz		Auslandsumsatz		Arbeiter- stunden je Be- schäftig- ten
			ins- gesamt in 1000	je Betrieb	je 1000 Ein- wohner ³⁾	ins- gesamt in Mrd. €	je Be- schäftig- tigten in 1000 €	ins- gesamt in Mrd. €	je Be- schäftig- tigten in 1000 €	ins- gesamt in Mrd. €	je Be- schäftig- tigten in 1000 €	
Regensburg	1997	87	23,9	274	191	0,9	38,8	8,2	342,0	4,2	177,4	976
	1998	92	26,1	284	209	1,0	38,8	9,7	372,8	5,2	197,4	971
	1999	90	27,6	307	221	1,1	39,7	11,3	408,8	6,4	230,5	917
	2000	85	28,8	339	230	1,2	40,6	9,4	327,6	4,4	152,9	897
	2001	84	30,0	358	238	1,3	42,4	10,0	334,3	5,3	178,0	879
München	1997	416	125,7	302	103	6,0	47,4	31,4	249,5	14,5	115,1	486
	1998	414	125,6	303	105	6,2	49,1	32,9	261,8	15,6	124,0	490
	1999	406	123,7	305	104	6,2	50,2	35,9	290,0	17,4	140,6	489
	2000	392	126,8	323	105	6,8	53,3	44,9	354,4	24,9	196,8	478
	2001	388	130,0	335	107	7,1	54,8	44,4	341,8	25,3	194,4	450
Nürnberg	1997	306	61,4	201	125	2,2	35,9	9,0	146,1	2,7	44,3	856
	1998	317	61,3	194	126	2,3	37,2	9,5	154,5	3,1	50,4	848
	1999	302	59,4	197	122	2,3	38,7	9,5	160,6	3,3	55,6	850
	2000	297	58,6	197	120	2,3	39,6	10,2	174,7	3,8	64,5	836
	2001	297	59,0	199	120	2,5	41,5	11,5	194,7	4,2	71,1	805
Augsburg	1997	153	35,2	230	137	1,2	34,9	7,8	221,5	2,3	64,8	878
	1998	151	33,1	219	129	1,2	36,6	6,6	200,7	2,2	68,0	867
	1999	147	33,1	225	130	1,3	38,7	6,2	185,8	1,5	43,9	864
	2000	139	32,6	234	128	1,3	38,9	7,6	232,0	2,0	61,9	862
	2001	132	31,3	237	122	1,3	40,7	7,3	233,4	2,1	67,6	859
Würzburg	1997	72	12,0	167	95	0,4	33,9	1,9	158,0	0,5	44,2	745
	1998	75	12,0	160	95	0,4	34,1	1,8	148,9	0,5	43,0	767
	1999	78	11,9	152	94	0,4	35,7	2,0	170,0	0,7	56,2	745
	2000	79	11,2	141	87	0,4	36,3	2,0	176,7	0,6	56,4	757
	2001	81	10,6	131	83	0,4	37,4	2,0	185,5	0,8	78,5	761
Erlangen	1997	55	29,3	532	291	1,5	49,8	7,6	260,6	4,6	156,0	350
	1998	61	29,2	478	290	1,5	51,2	8,6	296,1	5,4	186,7	353
	1999	62	28,4	459	282	1,4	50,6	8,7	304,6	5,4	191,5	321
	2000	62	28,1	453	279	1,5	51,8	9,6	340,6	6,0	213,7	307
	2001	58	26,5	456	261	1,4	53,1	8,0	302,7	5,4	202,6	300
Fürth	1997	64	9,6	150	88	0,3	33,5	1,6	164,1	0,5	52,6	810
	1998	67	9,5	142	87	0,3	34,5	1,6	170,0	0,5	55,9	829
	1999	61	9,6	158	88	0,3	36,4	1,7	175,6	0,7	70,1	749
	2000	62	10,1	164	92	0,4	37,8	2,2	212,4	0,8	78,3	733
	2001	65	9,1	141	82	0,4	39,5	1,8	198,9	0,8	82,7	785
Ingolstadt	1997	52	31,7	610	280	1,3	40,2	8,8	277,1	.	.	1.057
	1998	54	33,3	616	293	1,4	41,4	9,7	291,3	.	.	1.064
	1999	56	35,3	630	309	1,6	44,7	11,4	323,8	.	.	1.060
	2000	55	37,1	674	322	1,6	43,2	11,3	305,1	.	.	1.038
	2001	54	38,5	713	331	1,7	44,8	12,9	333,9	.	.	1.016

¹⁾ Betriebe von Unternehmen mit 20 und mehr Beschäftigten

²⁾ im Jahresdurchschnitt

³⁾ Bevölkerung am Ort der Hauptwohnung (siehe Seite 44)

Quelle: Bayerisches Landesamt für Statistik und Datenverarbeitung - eigene Berechnungen

13.12 Bauhauptgewerbe ¹⁾

Stadt	Jahr	Be- triebe ²⁾	Beschäftigte ²⁾				Brutto- löhne in Mio. €	Brutto- gehälter in Mio. €	Umsatz		Arbeitsstunden	
			ins- gesamt	darunter		je 1000 Ein- wohner ³⁾			ins- gesamt in Mio. €	je Be- schäf- tigten in 1000 €	ins- gesamt in 1000	je Be- schäf- tigten
				Auszu- bildende	ausl. Arbeit- nehmer							
Regensburg	1997	20	2.457	79	122	19,6	56,0	24,8	322,5	131,3	3.213	1.308
	1998	14	2.145	66	120	17,2	48,0	23,9	277,2	129,2	2.569	1.198
	1999	13	2.276	66	129	18,2	52,5	24,2	291,1	127,9	2.961	1.301
	2000	14	2.160	68	124	17,2	48,7	24,5	350,5	162,3	2.678	1.240
	2001	14	1.961	52	107	15,5	42,9	23,2	318,6	162,5	2.190	1.117
München	1997	121	12.727	379	3.468	10,5	253,6	191,4	1.777,3	139,7	13.171	1.035
	1998	114	11.345	329	2.822	9,5	217,7	186,4	1.546,1	136,3	11.186	986
	1999	106	10.405	286	2.581	8,7	206,1	179,8	1.650,6	158,6	10.520	1.011
	2000	101	9.639	307	2.421	8,0	191,6	171,1	1.742,9	180,8	9.660	1.002
	2001	93	9.200	294	2.156	7,5	187,3	170,8	1.898,1	206,3	8.992	977
Nürnberg	1997	71	4.724	158	544	9,6	98,5	43,7	497,9	105,4	5.587	1.183
	1998	69	4.310	151	495	8,8	89,8	42,1	442,1	102,6	5.013	1.163
	1999	60	3.838	144	424	7,9	82,7	37,6	446,1	116,2	4.500	1.172
	2000	55	3.597	123	405	7,4	75,2	35,7	453,7	126,1	4.003	1.113
	2001	54	3.523	137	382	7,2	73,3	36,6	430,5	122,2	3.822	1.085
Augsburg	1997	32	2.190	123	369	8,5	43,5	22,1	173,3	79,1	2.311	1.055
	1998	29	2.025	111	345	7,9	39,1	21,0	164,7	81,3	2.083	1.029
	1999	24	1.965	122	338	7,7	38,4	22,9	187,1	95,2	2.076	1.056
	2000	23	2.013	124	380	7,9	38,9	24,5	209,0	103,8	2.006	997
	2001	21	1.847	102	335	7,2	33,7	24,9	172,9	93,6	1.702	921
Würzburg	1997	20	1.069	89	89	8,4	23,7	6,2	76,2	71,3	1.236	1.156
	1998	17	912	71	57	7,2	20,8	5,6	73,4	80,5	1.018	1.116
	1999	14	835	70	56	6,6	18,7	5,0	69,3	82,9	955	1.144
	2000	13	750	66	51	5,9	16,2	4,4	52,0	69,4	787	1.049
	2001	13	744	68	55	5,8	15,9	4,7	65,5	88,1	723	972
Erlangen	1997	14	569	29	39	5,7	11,7	4,7	50,4	88,5	684	1.202
	1998	12	569	29	36	5,7	11,5	4,6	55,8	98,1	675	1.186
	1999	11	551	33	38	5,5	11,3	4,9	60,3	109,4	647	1.174
	2000	11	587	36	43	5,8	12,1	5,4	55,4	94,4	689	1.174
	2001	12	654	38	46	6,5	13,9	6,7	67,8	103,6	715	1.093
Fürth	1997	7	213	15	29	2,0	4,0	1,5	17,8	83,7	243	1.141
	1998	5	140	15	21	1,3	2,8	1,1	16,9	120,7	157	1.121
	1999	5	136	12	28	1,2	2,9	0,8	12,6	92,7	171	1.257
	2000	6	273	23	47	2,5	5,7	2,0	37,0	135,5	334	1.223
	2001	6	283	20	43	2,6	6,0	2,4	36,5	129,0	350	1.237
Ingolstadt	1997	15	941	49	125	8,3	20,9	7,1	93,0	98,9	1.172	1.245
	1998	13	783	40	96	6,9	17,0	4,8	80,4	102,7	1.039	1.327
	1999	14	761	41	79	6,7	17,5	4,1	93,6	123,0	1.077	1.415
	2000	16	804	43	103	7,0	17,6	4,5	78,4	97,6	1.012	1.259
	2001	14	697	32	123	6,0	16,3	4,0	68,9	98,8	894	1.283

¹⁾ Betriebe von Unternehmen mit 20 und mehr Beschäftigten; einschl. Arbeitsgemeinschaften, vorbereitende Baustellenarbeiten, Hoch- und Tiefbau nach der Wirtschaftszweigsystematik WZ 93

²⁾ im Jahresdurchschnitt

³⁾ Bevölkerung am Ort der Hauptwohnung (siehe Seite 44)

Quelle: Bayerisches Landesamt für Statistik und Datenverarbeitung - eigene Berechnungen

13.13 Bruttoinlandsprodukt (BIP) und Bruttowertschöpfung (BWS) ¹⁾



Stadt	Jahr	Bruttoinlandsprodukt (BIP) zu Marktpreisen ²⁾			Bruttowertschöpfung (BWS) zu Herstellungspreisen ³⁾						
		insgesamt in Mio. €	1991 = 100	Anteil an Bayern in %	insgesamt in Mio. €	davon					
						Land- u. Forstwirtschaft	Anteil in %	Produzierendes Gewerbe	Anteil in %	Dienstleistungsbereiche zusammen	Anteil in %
Regensburg	1992	5.553	107	2,0	5.217	3	0,1	2.093	40,1	3.120	59,8
	1994	5.968	113	2,1	5.592	4	0,1	2.157	38,6	3.431	61,4
	1996	6.439	122	2,1	6.047	4	0,1	2.293	37,9	3.750	62,0
	1998	6.954	132	2,1	6.525	4	0,1	2.583	39,6	3.938	60,4
	2000	7.891	150	2,3	7.348	4	0,1	3.062	41,7	4.282	58,3
München	1992	52.004	106	19,0	48.855	15	0,0	13.074	26,8	35.765	73,2
	1994	53.004	110	18,3	49.662	18	0,0	12.650	25,5	36.994	74,5
	1996	56.067	117	18,4	52.654	19	0,0	13.535	25,7	39.099	74,3
	1998	59.281	123	18,1	55.620	19	0,0	13.506	24,3	42.095	75,7
	2000	62.693	130	17,9	58.376	17	0,0	14.575	25,0	43.783	75,0
Nürnberg	1992	16.940	105	6,2	15.914	10	0,1	5.356	33,7	10.548	66,3
	1994	17.285	109	6,0	16.195	12	0,1	5.194	32,1	10.989	67,9
	1996	18.035	113	5,9	16.937	13	0,1	5.071	29,9	11.854	70,0
	1998	19.109	120	5,8	17.929	14	0,1	5.049	28,2	12.865	71,8
	2000	20.102	126	5,7	18.717	14	0,1	5.459	29,2	13.244	70,8
Augsburg	1992	8.815	109	3,2	8.281	6	0,1	3.307	39,9	4.969	60,0
	1994	9.314	116	3,2	8.727	7	0,1	3.093	35,4	5.627	64,5
	1996	9.468	118	3,1	8.892	7	0,1	3.189	35,9	5.695	64,1
	1998	9.476	118	2,9	8.891	8	0,1	3.009	33,8	5.873	66,1
	2000	9.690	121	2,8	9.023	7	0,1	3.266	36,2	5.750	63,7
Würzburg	1992	4.449	106	1,6	4.180	11	0,3	932	22,3	3.237	77,4
	1994	4.610	113	1,6	4.319	12	0,3	886	20,5	3.421	79,2
	1996	4.826	118	1,6	4.532	11	0,2	957	21,1	3.564	78,6
	1998	5.017	123	1,5	4.707	12	0,3	1.005	21,3	3.690	78,4
	2000	5.269	129	1,5	4.906	12	0,2	1.063	21,7	3.831	78,1
Erlangen	1992	4.632	108	1,7	4.352	4	0,1	2.538	58,3	1.810	41,6
	1994	4.286	106	1,5	4.016	4	0,1	2.391	59,5	1.621	40,4
	1996	4.641	115	1,5	4.358	4	0,1	2.403	55,1	1.951	44,8
	1998	4.714	117	1,4	4.423	4	0,1	2.220	50,2	2.199	49,7
	2000	5.537	138	1,6	5.155	4	0,1	2.775	53,8	2.376	46,1
Fürth	1992	3.033	105	1,1	2.850	7	0,2	794	27,9	2.049	71,9
	1994	3.277	114	1,1	3.070	7	0,2	679	22,1	2.384	77,7
	1996	3.370	117	1,1	3.165	8	0,2	625	19,8	2.532	80,0
	1998	3.636	126	1,1	3.411	7	0,2	690	20,2	2.714	79,5
	2000	3.891	135	1,1	3.623	7	0,2	786	21,7	2.830	78,1
Ingolstadt	1992	4.358	114	1,6	4.094	7	0,2	2.465	60,2	1.621	39,6
	1994	3.600	94	1,2	3.373	8	0,2	1.685	50,0	1.680	49,8
	1996	4.091	107	1,3	3.842	9	0,2	2.002	52,1	1.831	47,7
	1998	5.255	137	1,6	4.930	9	0,2	2.922	59,3	1.999	40,6
	2000	5.976	156	1,7	5.564	8	0,1	3.140	56,4	2.417	43,4

¹⁾ Ergebnisse nach dem revidierten Europäischen System Volkswirtschaftlicher Gesamtrechnungen (ESVG 1995)

²⁾ das Bruttoinlandsprodukt ist derjenige Teil der wirtschaftl. Leistung einer Volkswirtschaft (Marktwert der Waren und Dienstleistungen), der während eines Beobachtungszeitraums innerhalb der Landesgrenzen erbracht wird, gleichgültig ob durch In- oder Ausländer erstellt

³⁾ die Bruttowertschöpfung der Wirtschaftsbereiche wird in der Regel durch Abzug der Vorleistungen von den Produktionswerten ermittelt

Quelle: Bayerisches Landesamt für Statistik und Datenverarbeitung

13.14 Arbeitslose, Arbeitslosenquoten und Offene Stellen ¹⁾



Stadt	Jahr	Arbeitslose im Stadt- gebiet ²⁾	Hauptamt				Gesamtamt			
			Arbeits- lose	Arbeitslosenquote		Offene Stellen	Arbeits- lose	Arbeitslosenquote		Offene Stellen
				³⁾	⁴⁾			³⁾	⁴⁾	
Regensburg	1997	6.508	11.316	.	9,0	1.152	17.381	7,1	8,2	2.013
	1998	6.253	10.926	7,5	8,5	1.797	16.457	6,7	7,6	2.729
	1999	5.762	9.736	6,6	7,5	1.983	15.070	6,1	6,9	3.032
	2000	5.390	8.874	5,7	6,4	2.537	13.601	5,2	5,8	3.683
	2001	5.355	8.788	5,6	6,2	2.128	13.466	5,0	5,6	3.302
München	1997	44.883	64.116	6,1	7,1	10.651
	1998	41.849	58.024	5,4	6,3	15.743
	1999	38.277	39.217	5,3	6,2	16.913	54.943	5,1	5,9	20.737
	2000	33.527	34.806	4,6	5,3	22.798	48.375	4,3	5,0	28.147
	2001	31.096	30.606	3,9	4,5	21.200	41.822	3,6	4,2	26.791
Nürnberg	1997	29.108	31.391	10,9	12,3	.	55.019	9,4	10,5	4.181
	1998	28.565	30.586	10,5	11,8	2.964	52.715	8,9	10,0	5.169
	1999	25.564	28.598	9,7	11,0	3.296	49.206	8,2	9,3	5.391
	2000	23.848	25.293	8,4	9,5	3.671	42.452	6,9	7,8	6.701
	2001	23.202	24.175	8,0	9,0	3.493	40.246	6,5	7,3	6.933
Augsburg	1997	13.406	23.737	8,1	9,2	2.426
	1998	12.536	18.333	7,8	8,8	3.183	21.830	7,4	8,4	3.914
	1999	10.894	16.343	6,9	7,8	3.956	19.494	6,5	7,5	4.855
	2000	8.968	13.016	5,3	5,9	3.407	15.562	5,0	5,7	4.732
	2001	8.822	12.580	5,0	5,6	3.016	15.002	4,8	5,3	4.264
Würzburg	1997	5.214	14.652	6,1	7,1	1.895
	1998	5.093	8.058	6,6	7,5	1.375	14.062	5,8	6,7	2.560
	1999	4.714	7.247	5,9	6,7	1.529	12.679	5,2	6,0	2.465
	2000	4.134	6.435	4,9	5,6	2.564	11.322	4,4	5,0	4.404
	2001	4.097	6.335	4,7	5,4	2.481	11.418	4,3	4,9	4.033
Erlangen ⁵⁾	1997	4.689
	1998	4.372	7.085	6,9	7,7	778
	1999	3.988	6.771	6,6	7,2	3.296
	2000	3.386	5.714	5,4	5,9	1.242
	2001	3.190	5.283	4,9	5,4	1.519
Fürth ⁵⁾	1997	6.832
	1998	6.537	10.111	9,0	10,0	745
	1999	6.008	9.317	8,1	9,1	537
	2000	4.954	7.596	6,5	7,2	838
	2001	4.775	7.102	6,0	6,7	1.053
Ingolstadt	1997	5.469	7.746	.	9,4	.	13.788	6,9	7,9	4.340
	1998	4.776	6.812	7,2	8,1	1.244	12.396	6,1	6,9	3.830
	1999	4.081	5.742	6,0	6,7	1.229	10.661	5,1	5,8	3.151
	2000	3.762	5.298	5,2	5,8	1.240	9.851	4,5	5,1	3.252
	2001	3.652	4.943	4,8	5,3	1.241	9.426	4,2	4,7	2.930

¹⁾ jeweils zum 30.06.

²⁾ im Jahresdurchschnitt

³⁾ in % aller zivilen Erwerbspersonen

⁴⁾ in % der abhängigen zivilen Erwerbspersonen

⁵⁾ Arbeitsamt

Quelle: Bundesanstalt für Arbeit; Angabe der jeweiligen Statistischen Ämter

13.15 Kraftfahrzeuge und Straßenverkehrsunfälle



Stadt	Jahr	Kfz-Bestand ¹⁾				Kfz- Erstzu- lassungen	Straßenverkehrsunfälle				
		ins- gesamt	darunter PKW	Kraft- fahrzeug- besatz ²⁾	Motori- sierungs- grad ³⁾		ins- gesamt ⁴⁾	darunter mit Personenschäden		getötete Personen	verletzte Personen
								ins- gesamt	auf 100 Kfz		
Regensburg	1997	76.693	65.376	613	1,63	9.240	4.156	749	0,98	2	967
	1998	78.568	66.565	629	1,59	10.821	4.189	783	1,00	5	1.014
	1999	80.318	67.763	641	1,56	11.316	4.567	812	1,01	9	1.038
	2000	84.028	70.848	669	1,50	10.936	4.411	751	0,89	6	955
	2001	86.133	72.452	677	1,48	10.756	4.687	778	0,90	9	1.007
München	1997	168.419	40.434	5.875	.	29	7.442
	1998	170.657	41.267	6.031	.	31	7.518
	1999	164.283	44.266	6.011	.	33	7.388
	2000	45.115	5.981	.	28	7.386
	2001	785.591	683.142	640	1,56	.	46.289	6.248	0,80	28	7.778
Nürnberg	1997	271.275	233.637	554	1,81	22.665	5.799	2.512	0,93	12	3.287
	1998	271.496	232.284	557	1,79	24.019	5.833	2.468	0,91	11	3.364
	1999	274.971	234.657	565	1,77	25.281	6.102	2.523	0,92	8	3.579
	2000	284.362	242.208	582	1,72	24.393	6.213	2.483	0,87	14	3.194
	2001	290.903	246.663	592	1,69	25.726	6.211	2.449	0,84	7	3.129
Augsburg	1997	134.714	116.934	525	1,90	11.490	3.434	1.211	0,90	11	1.552
	1998	.	116.939	.	.	12.348	3.506	1.230	.	5	1.630
	1999	137.579	118.686	540	1,85	.	3.524	1.225	0,89	5	1.578
	2000	143.251	123.170	562	1,78	.	3.529	1.256	0,88	8	1.579
	2001	146.687	126.246	569	1,76	13.351	3.732	1.435	0,98	14	1.814
Würzburg	1997	70.466	59.987	558	1,79	7.550	4.311	672	0,95	5	828
	1998	70.890	60.098	564	1,77	7.853	.	715	1,01	5	953
	1999	71.602	60.770	562	1,78	7.815	4.146	.	.	6	954
	2000	73.612	62.391	575	1,74	.	.	720	0,98	3	912
	2001	74.745	63.216	575	1,74	6.715	.	692	0,93	9	881
Erlangen	1997	57.273	49.733	571	1,75	4.950	1.611	728	1,27	5	948
	1998	57.836	49.960	574	1,74	5.054	1.539	.	.	5	822
	1999	58.921	50.902	585	1,71	.	1.566	673	1,14	7	891
	2000	60.897	52.522	604	1,65	.	1.384	553	0,91	5	730
	2001	62.091	53.520	609	1,64	5.060	1.641	630	1,01	6	805
Fürth	1997	59.488	51.822	543	1,84	5.189	2.920	386	0,65	3	628
	1998	60.572	52.324	555	1,80	5.737	2.834	462	0,76	4	630
	1999	62.566	53.843	570	1,75	6.251	2.809	481	0,77	3	625
	2000	65.306	55.761	591	1,69	5.616	2.914	445	0,68	3	570
	2001	67.027	57.075	602	1,66	5.525	3.190	457	0,68	2	595
Ingolstadt	1997	80.700	71.222	711	1,41	.	869	648	0,80	6	821
	1998	81.609	71.732	718	1,39	.	885	637	0,78	4	902
	1999	84.174	73.846	733	1,36	.	956	757	0,90	10	1.004
	2000	92.747	81.762	801	1,25	.	964	762	0,82	8	989
	2001	97.927	86.565	835	1,20	.	914	716	0,73	8	932

¹⁾ Stand zum 01.01. des Folgejahres

²⁾ Kfz je 1.000 Einwohner; Bevölkerung am Ort der Hauptwohnung (siehe Seite 44)

³⁾ Einwohner je Kfz; Bevölkerung am Ort der Hauptwohnung (siehe Seite 44)

⁴⁾ bei Augsburg ohne Bagatellunfälle

Quelle: Angabe der jeweiligen Statistischen Ämter; Kraftfahrt-Bundesamt, Flensburg - eigene Berechnungen

13.16 Fremdenverkehr ¹⁾

Stadt	Jahr	Betriebe	Betten	Ankünfte		Übernachtungen		Bettenbelegung in % ²⁾	durchschnittliche Aufenthaltsdauer in Tagen ³⁾
				insgesamt	darunter aus dem Ausland	insgesamt	darunter aus dem Ausland		
Regensburg	1997	37	4.353	281.003	64.235	510.474	109.436	32,5	1,8
	1998	36	4.381	311.575	70.243	561.296	121.856	35,3	1,8
	1999	35	4.349	325.409	73.168	584.105	136.135	37,0	1,8
	2000	34	4.173	345.020	76.914	623.006	144.161	40,6	1,8
	2001	33	3.911	356.831	76.523	610.065	128.865	42,5	1,7
München	1997	332	36.721	3.192.651	1.355.724	6.428.470	2.752.420	47,9	2,0
	1998	342	37.234	3.388.826	1.436.727	6.881.120	2.963.792	50,6	2,0
	1999	342	36.696	3.548.973	1.470.375	7.275.530	3.086.778	53,8	2,1
	2000	346	39.995	3.742.710	1.578.757	7.756.152	3.350.881	55,3	2,1
	2001	342	38.565	3.636.940	1.478.525	7.595.227	3.231.098	53,7	2,1
Nürnberg	1997	144	12.083	856.997	203.671	1.547.872	388.310	36,2	1,8
	1998	147	12.451	944.538	233.388	1.772.068	455.510	38,6	1,9
	1999	147	12.279	973.789	247.408	1.829.515	489.736	40,6	1,9
	2000	141	11.875	1.031.077	277.662	1.951.342	538.217	44,8	1,9
	2001	143	12.686	995.268	246.123	1.890.268	491.635	42,9	1,9
Augsburg	1997	44	3.118	234.024	54.976	423.658	106.434	37,7	1,8
	1998	42	3.025	245.079	56.199	431.341	104.888	37,7	1,8
	1999	45	3.123	258.001	65.343	454.865	120.905	40,8	1,8
	2000	47	3.162	274.410	73.092	496.168	137.267	43,4	1,8
	2001	46	3.482	273.194	70.953	492.237	136.851	41,9	1,8
Würzburg	1997	55	4.054	322.643	54.367	555.451	95.605	38,7	1,7
	1998	58	4.480	343.298	61.701	576.825	100.446	39,0	1,7
	1999	59	4.286	377.380	72.006	618.748	113.348	39,7	1,6
	2000	57	4.195	385.082	71.993	629.730	113.249	41,2	1,6
	2001	56	4.171	372.205	71.049	609.773	111.474	40,7	1,6
Erlangen	1997	53	3.001	165.184	49.586	339.606	115.036	32,0	2,1
	1998	51	2.757	181.056	51.430	384.646	126.039	36,1	2,1
	1999	54	2.971	173.041	44.308	359.087	107.447	34,3	2,1
	2000	54	2.982	184.550	44.140	392.747	112.985	36,3	2,1
	2001	56	3.116	187.808	44.887	410.053	115.263	36,3	2,2
Fürth	1997	23	1.699	87.541	19.400	161.323	36.001	26,1	1,8
	1998	23	1.768	99.537	22.224	212.850	52.058	33,1	2,1
	1999	22	1.686	75.582	13.001	168.228	39.299	28,9	2,2
	2000	20	1.681	112.594	22.618	224.775	49.560	36,1	2,0
	2001	21	1.712	108.188	20.078	220.523	40.199	35,6	2,0
Ingolstadt	1997	36	1.803	121.380	25.646	232.696	54.552	36,0	1,9
	1998	40	2.149	147.002	32.714	279.168	67.802	39,6	1,9
	1999	41	2.201	173.961	35.946	339.260	70.504	43,0	2,0
	2000	40	2.178	170.677	40.339	328.802	78.195	42,0	1,9
	2001	39	2.118	159.376	38.703	302.560	75.518	39,2	1,9

¹⁾ in Beherbergungsbetrieben mit mehr als 8 Gästebetten einschließlich Jugendherberge

²⁾ (Übernachtungen x 100) : (Betten x Tage des Berichtszeitraums); im Jahresdurchschnitt

³⁾ Übernachtungen : Gästeankünfte

Quelle: Bayerisches Landesamt für Statistik und Datenverarbeitung

13.17 Sozialwesen



Stadt	Jahr	Sozialhilfe				Kriegsopferfürsorge		Jugendhilfe	
		Empfänger lfd. Hilfe zum Lebensunterhalt am 31.12.		Bruttoausgaben					
		insgesamt	auf 1000 Einwohner ¹⁾	insgesamt in 1000 €	je Einwohner ¹⁾ in €	insgesamt in 1000 €	je Einwohner ¹⁾ in €	insgesamt in 1000 €	je Einwohner ¹⁾ in €
Regensburg	1997	6.008	48,0	17.067	136,32	694	5,55	23.982	191,55
	1998	5.874	47,0	17.822	142,61	598	4,78	23.797	190,42
	1999	5.418	43,3	16.518	132,10	437	3,49	25.764	206,04
	2000	5.275	42,0	16.803	133,94	416	3,33	26.934	214,69
	2001	.	.	16.766	132,60
München	1997	42.991	35,6	162.329	133,51	3.540	2,91	229.065	188,40
	1998	43.187	36,3	164.084	137,03	2.603	2,17	243.272	203,17
	1999	42.182	35,3	160.227	134,45	1.834	1,54	254.693	213,72
	2000	40.264	33,3	158.157	131,54	1.684	1,40	274.358	228,18
	2001	.	.	158.304	129,85
Nürnberg	1997	30.547	62,4	69.735	141,94	1.035	2,11	85.322	173,66
	1998	29.681	60,9	72.482	148,39	896	1,83	95.857	196,25
	1999	28.828	59,2	69.774	143,31	862	1,77	91.094	187,09
	2000	27.237	55,8	66.709	136,84	779	1,60	95.483	195,86
	2001	.	.	60.754	124,02
Augsburg	1997	10.423	40,6	22.248	86,39	450	1,75	34.576	134,25
	1998	9.264	36,4	21.331	83,45	373	1,46	35.236	137,85
	1999	8.676	34,0	18.545	72,80	306	1,20	40.134	157,55
	2000	8.500	33,3	18.550	72,77	294	1,15	41.918	164,43
	2001	.	.	17.087	66,64
Würzburg	1997	3.990	31,6	8.102	63,96	195	1,54	17.621	139,10
	1998	4.383	34,9	8.825	70,05	184	1,46	17.409	138,18
	1999	4.097	32,2	8.882	70,23	120	0,95	16.237	128,39
	2000	3.945	30,8	8.413	65,90	71	0,56	16.306	127,73
	2001	.	.	8.468	65,67
Erlangen	1997	2.424	24,2	7.480	74,36	126	1,25	21.962	218,34
	1998	2.517	25,0	7.804	77,61	64	0,64	21.990	218,69
	1999	2.422	24,0	7.124	70,70	75	0,74	21.234	210,73
	2000	2.166	21,5	6.917	68,65	55	0,55	20.722	205,65
	2001	.	.	6.703	66,14
Fürth	1997	4.865	44,4	9.270	85,13	195	1,79	17.511	160,81
	1998	4.835	44,3	9.493	86,84	149	1,36	19.279	176,35
	1999	4.070	37,1	9.180	83,88	106	0,97	20.430	186,67
	2000	3.670	33,2	8.859	80,45	115	1,04	17.997	163,42
	2001	.	.	8.032	72,45
Ingolstadt	1997	4.241	37,4	10.453	92,33	272	2,40	20.179	178,24
	1998	4.024	35,4	10.565	93,01	226	1,99	18.906	166,45
	1999	3.617	31,5	9.621	84,21	192	1,68	20.015	175,18
	2000	3.275	28,3	9.739	84,49	124	1,08	22.722	197,11
	2001	.	.	8.761	75,19

¹⁾ Bevölkerung am Ort der Hauptwohnung (siehe Seite 44)

Quelle: Bayerisches Landesamt für Statistik und Datenverarbeitung - eigene Berechnungen

13.18 Wohngeld ¹⁾

Stadt	Jahr	Empfänger am 31.12.				gezahltes Wohngeld			
		insgesamt	davon		auf 1000 Einwohner ²⁾	insgesamt in 1000 €	davon		je Einwohner ²⁾ in €
			Mietzuschuss	Lastenzuschuss			Mietzuschuss in 1000 €	Lastenzuschuss in 1000 €	
Regensburg ³⁾	1997	3.737	3.676	61	29,9	2.402	2.359	43	19,19
	1998	3.781	3.732	49	30,3	2.282	2.244	39	18,26
	1999	3.467	3.425	42	27,8	2.130	2.095	34	17,03
	2000	3.189	3.138	51	25,5	1.916	1.882	34	15,27
	2001	3.793	3.723	70	30,0	2.756	2.708	48	21,80
München	1997	10.597	10.431	166	8,8	10.137	9.893	244	8,34
	1998	9.709	9.537	172	8,2	9.478	9.259	219	7,92
	1999	8.803	8.635	168	7,4	8.939	8.711	228	7,50
	2000	7.716	7.569	147	6,4	8.375	8.159	216	6,97
	2001
Nürnberg	1997	8.413	8.216	197	17,2	7.535	7.316	219	15,34
	1998	8.318	8.096	222	17,1	7.597	7.381	216	15,55
	1999	7.924	7.698	226	16,3	7.229	6.986	243	14,85
	2000	7.459	7.239	220	15,3	6.597	6.379	218	13,53
	2001
Augsburg	1997	5.078	4.977	101	19,8	4.349	4.252	97	16,89
	1998	4.826	4.730	96	19,0	4.197	4.106	91	16,42
	1999	4.506	4.413	93	17,7	3.988	3.896	92	15,66
	2000	4.020	3.923	97	15,8	3.577	3.484	93	14,03
	2001
Würzburg	1997	2.768	2.739	29	21,9	2.347	2.318	29	18,53
	1998	2.802	2.777	25	22,3	2.502	2.464	38	19,86
	1999	2.657	2.632	25	20,9	2.529	2.496	33	20,00
	2000	2.359	2.327	32	18,4	2.265	2.224	41	17,74
	2001
Erlangen	1997	1.552	1.535	17	15,5	1.579	1.554	25	15,70
	1998	1.398	1.378	20	13,9	1.579	1.553	26	15,70
	1999	1.289	1.272	17	12,8	1.264	1.248	16	12,54
	2000	1.179	1.157	22	11,7	1.043	1.024	19	10,35
	2001
Fürth	1997	1.340	1.312	28	12,2	1.356	1.334	22	12,45
	1998	1.356	1.312	44	12,4	1.472	1.434	38	13,46
	1999	1.449	1.401	48	13,2	1.460	1.415	45	13,34
	2000	1.281	1.235	46	11,6	1.146	1.127	19	10,41
	2001
Ingolstadt	1997	1.712	1.660	52	15,1	1.649	1.592	57	14,57
	1998	1.608	1.563	45	14,1	1.461	1.408	53	12,86
	1999	1.492	1.451	41	13,0	1.312	1.271	41	11,48
	2000	1.367	1.326	41	11,8	1.198	1.159	39	10,39
	2001

¹⁾ Tabellenwohngeld, pauschaliertes Wohngeld ist nicht enthalten

²⁾ Bevölkerung am Ort der Hauptwohnung (siehe Seite 44)

³⁾ Empfänger zum Stichtag 15.09.

Quelle: Amt für Städtebauförderung und Wohnungswesen der Stadt Regensburg; Bayerisches Landesamt für Statistik und Datenverarbeitung - eigene Berechnungen

13.19 Kindergärten und Volksschulen



Stadt	Jahr	Kindergärten am 01.01.					Volksschulen am 01.10.			
		Plätze		betreute Kinder			Schulen	Schüler	auf 100 Kinder bzw. Jugendliche ³⁾	Lehrer
		insgesamt	auf 100 Kinder ¹⁾	insgesamt	darunter					
					halbtags	ausl. Kinder ²⁾				
Regensburg	1997	2.969	91,7	3.259	1.501	367	20	6.447	70,4	372
	1998	3.143	99,3	3.348	1.376	400	21	6.609	72,4	392
	1999	3.178	106,3	3.243	1.191	426	22	6.639	72,0	400
	2000	3.268	109,3	3.265	1.035	419	22	6.620	71,2	399
	2001	3.233	.	3.294	1.158	413	24	6.582	.	.
München	1997	25.424	80,7	27.033	11.365	6.783	181	53.021	61,3	3.133
	1998	26.855	87,7	28.060	11.387	7.766	182	51.592	60,6	3.148
	1999	27.139	90,7	28.105	10.992	7.642	182	51.430	60,0	3.131
	2000	27.236	89,3	27.858	9.365	7.952	184	51.309	59,4	3.044
	2001	28.113	.	28.671	8.793	8.602
Nürnberg	1997	10.999	82,3	11.224	2.139	2.550	77	27.643	72,1	1.525
	1998	11.782	89,6	11.844	3.227	2.767	77	27.258	71,3	1.539
	1999	11.602	92,2	11.672	2.699	2.777	76	27.125	70,2	1.547
	2000	11.751	95,5	11.693	2.934	2.895	76	26.940	69,4	1.532
	2001	11.980	.	11.821	3.413	3.023
Augsburg	1997	6.101	77,2	6.180	2.120	1.466	38	16.181	76,3	997
	1998	6.385	84,1	6.417	2.280	1.575	38	15.610	73,3	978
	1999	6.388	88,8	6.323	2.245	1.620	40	15.606	72,1	937
	2000	6.493	91,5	6.351	2.090	1.675	39	15.670	71,6	938
	2001	6.488	.	6.391	2.388	1.648
Würzburg	1997	3.499	112,0	3.385	89	306	29	6.518	69,2	386
	1998	3.547	118,5	3.434	364	323	28	6.465	68,9	381
	1999	3.474	121,9	3.275	351	333	28	6.386	68,8	371
	2000	3.449	122,5	3.264	377	377	27	6.198	66,9	364
	2001	3.474	.	3.244	671	395
Erlangen	1997	3.212	106,5	3.210	600	487	19	5.927	70,3	359
	1998	3.296	111,9	3.247	659	530	19	5.892	70,4	357
	1999	3.307	116,6	3.219	835	524	19	5.856	69,9	351
	2000	3.264	117,0	3.211	916	486	19	5.871	70,4	353
	2001	3.246	.	3.179	1.135	520
Fürth	1997	2.848	81,6	2.925	1.077	538	19	7.496	74,2	447
	1998	3.117	89,0	3.174	1.362	645	19	7.542	73,4	455
	1999	3.323	97,2	3.314	1.187	694	19	7.542	72,6	444
	2000	3.367	98,8	3.369	1.255	729	19	7.548	71,5	440
	2001	3.348	.	3.433	1.333	783
Ingolstadt	1997	3.260	88,9	3.484	1.050	641	23	8.380	76,4	453
	1998	3.373	93,6	3.516	886	658	23	8.312	75,1	459
	1999	3.367	95,5	3.487	873	669	23	8.284	74,3	475
	2000	3.438	97,3	3.560	876	703	23	8.131	72,9	477
	2001	3.517	.	3.582	1.062	710

¹⁾ im Alter von 3 bis unter 6 Jahren; Bevölkerung am Ort der Hauptwohnung; Stand 31.12. des Vorjahres (siehe Seite 44)

²⁾ inklusive Kinder von Asylbewerbern

³⁾ im Alter von 6 bis unter 15 Jahren; Bevölkerung am Ort der Hauptwohnung; Stand 31.12. (siehe Seite 44)

Quelle: Bayerisches Landesamt für Statistik und Datenverarbeitung - eigene Berechnungen

13.20 Realschulen, Gymnasien, Berufsschulen



Stadt	Schuljahr	Realschulen am 01.10.			Gymnasien am 01.10.			Berufsschulen am 15.10		
		Schulen	Schüler	Lehrer	Schulen	Schüler	Lehrer	Schulen	Schüler	Lehrer
Regensburg	1997/98	5	2.146	141	8	6.278	465	4	9.055	203
	1998/99	5	2.236	145	8	6.342	463	4	9.185	207
	1999/00	5	2.398	148	8	6.468	464	4	9.448	210
	2000/01	5	2.436	147	8	6.539	474	4	9.733	219
	2001/02	5	2.555	154	8	6.680	486	4	10.010	217
München	1997/98	29	10.730	811	47	33.532	2.638	35	40.348	1.055
	1998/99	34	11.092	890	48	33.823	2.650	35	41.671	1.077
	1999/00	34	11.324	921	48	34.249	2.649	35	42.981	1.141
	2000/01	35	12.398	954	48	34.126	2.667	37	44.207	1.184
	2001/02	33	13.093	936	48	34.457	2.699	37	45.092	1.208
Nürnberg	1997/98	7	3.273	247	15	10.419	798	10	18.934	488
	1998/99	7	3.234	237	15	10.695	794	11	19.009	485
	1999/00	7	3.294	242	15	10.941	809	9	19.318	491
	2000/01	7	3.699	242	15	11.185	821	10	19.735	509
	2001/02	9	4.634	297	16	11.581	869	9	20.063	517
Augsburg	1997/98	7	3.122	195	10	8.153	565	7	11.756	287
	1998/99	7	3.272	198	10	8.412	565	7	11.904	287
	1999/00	7	3.499	200	10	8.656	569	7	12.027	296
	2000/01	7	3.717	213	10	8.795	590	7	12.120	299
	2001/02	7	3.734	216	10	9.060	613	7	12.008	308
Würzburg	1997/98	5	2.238	135	10	7.754	571	4	7.323	182
	1998/99	5	2.276	132	10	7.949	574	5	7.894	190
	1999/00	5	2.333	147	10	8.100	575	5	8.096	203
	2000/01	5	2.656	150	10	7.810	569	5	8.112	197
	2001/02	5	2.918	161	9	7.835	566	5	8.120	187
Erlangen	1997/98	2	1.124	76	6	4.636	354	1	2.896	77
	1998/99	2	1.196	76	6	4.772	349	1	3.006	79
	1999/00	2	1.210	75	6	4.809	345	1	3.045	80
	2000/01	2	1.334	81	6	4.884	349	1	3.071	78
	2001/02	2	1.429	82	6	4.969	354	1	3.238	82
Fürth	1997/98	2	959	64	3	3.029	210	5	4.315	119
	1998/99	2	1.041	65	3	3.186	210	5	4.303	119
	1999/00	2	1.071	72	3	3.271	209	3	4.496	115
	2000/01	2	1.147	72	3	3.303	207	3	4.666	117
	2001/02	2	1.136	78	3	3.430	219	3	4.810	117
Ingolstadt	1997/98	3	1.862	117	5	4.501	297	2	4.965	110
	1998/99	3	2.041	121	5	4.502	304	2	5.205	111
	1999/00	3	2.128	125	5	4.514	308	2	5.422	112
	2000/01	3	2.308	135	5	4.485	302	2	5.513	113
	2001/02	3	2.413	137	5	4.626	310	2	5.708	112

Quelle: Bayerisches Landesamt für Statistik und Datenverarbeitung

13.21 Gesundheitswesen



Stadt	Jahr	Krankenhäuser		Vorsorge/Reha-Einrichtungen		Ärzte			Apotheken		
		Anzahl am 31.12. ¹⁾	Betten im Jahresdurchschnitt ²⁾	Anzahl am 31.12.	Betten im Jahresdurchschnitt	in freier Praxis insgesamt	davon		Einwohner ³⁾ auf einen Arzt	insgesamt	Einwohner ³⁾ auf eine Apotheke
							Praxisinhaber	Assistenten			
Regensburg	1992	8	2.267	.	.	299	275	24	416	51	2.439
	1994	8	2.442	.	.	336	321	15	374	51	2.463
	1996	8	2.471	.	.	369	351	18	340	51	2.457
	1998	9	2.598	2	107	385	356	29	324	47	2.656
	2000	8	2.768	2	112	399	361	38	315	47	2.674
München	1992	57	13.494	.	.	3.372	3.300	72	373	428	2.936
	1994	54	13.387	.	.	3.757	3.648	109	331	422	2.949
	1996	53	13.259	.	.	4.000	3.808	192	306	418	2.933
	1998	56	13.148	-	-	3.884	3.595	289	306	431	2.758
	2000	53	13.071	1	37	4.054	3.716	338	299	420	2.881
Nürnberg	1992	14	4.017	.	.	792	723	69	632	145	3.450
	1994	14	3.982	.	.	872	803	69	569	145	3.420
	1996	17	3.852	.	.	965	850	115	511	146	3.376
	1998	17	3.777	2	55	1.004	901	103	485	146	3.337
	2000	16	3.767	2	55	1.039	914	125	470	149	3.278
Augsburg	1992	8	3.160	.	.	430	426	4	616	90	2.943
	1994	8	3.160	.	.	480	480	-	546	91	2.880
	1996	8	3.202	.	.	534	485	49	484	88	2.937
	1998	8	3.140	1	20	575	530	45	443	88	2.893
	2000	8	3.133	2	120	583	536	47	437	87	2.931
Würzburg	1992	9	2.739	.	.	374	321	53	344	49	2.628
	1994	7	2.650	.	.	358	346	12	357	50	2.559
	1996	6	2.643	.	.	466	369	97	272	50	2.539
	1998	6	2.630	2	114	424	393	31	296	51	2.463
	2000	8	2.605	2	135	437	399	38	293	51	2.509
Erlangen	1992	3	2.424	.	.	191	180	11	538	34	3.023
	1994	3	2.423	.	.	281	236	45	361	34	2.984
	1996	3	2.478	.	.	351	269	82	287	33	3.056
	1998	3	2.425	2	55	261	240	21	386	33	3.054
	2000	3	2.323	2	60	280	251	29	360	29	3.475
Fürth	1992	1	679	.	.	188	181	7	570	31	3.459
	1994	1	695	.	.	206	198	8	523	31	3.477
	1996	1	723	.	.	198	175	23	547	30	3.609
	1998	1	723	1	40	213	190	23	512	31	3.520
	2000	2	859	1	40	241	208	33	458	33	3.348
Ingolstadt	1992	4	1.231	.	.	153	150	3	709	30	3.615
	1994	4	1.225	.	.	179	170	9	620	31	3.578
	1996	4	1.249	.	.	191	182	9	591	32	3.529
	1998	4	1.234	-	-	220	203	17	517	32	3.552
	2000	4	1.224	-	-	228	209	19	508	30	3.857

¹⁾ die Angaben für das Jahr 1994 beziehen sich auf den Stichtag: 31.12.1993

²⁾ die Angaben für das Jahr 1994 beziehen sich auf den Jahresdurchschnitt 1993

³⁾ Bevölkerung am Ort der Hauptwohnung (siehe Seite 44)

Quelle: Bayerisches Landesamt für Statistik und Datenverarbeitung - eigene Berechnungen

13.22 Umweltschutz



Stadt	Jahr	Öffentl. Abfallentsorgung		Öffentliche Wasserversorgung						Öffentl. Abwasserbeseitigung	
		Restmüllaufkommen		Wassergewinnung			Wasserabgabe			Abwasserbehandlungsanlagen	Jahresabwassermenge in 1000 m ³
		insgesamt in t	je Einwohner ¹⁾ in kg	Wassergewinnungsanlagen	insgesamt in 1000 m ³	dar. aus dem Grundwasser in 1000 m ³	insgesamt in 1000 m ³	dar. an Haushalte u. Kleingewerbe in 1000 m ³	Pro-Kopf-Verbrauch je Einw. ¹⁾ und Tag in Liter		
Regensburg	1991	10.510	7.503	168	1	25.567
	1995	.	.	3	13.267	13.206	10.126	6.239	136	1	29.489
	1997	50.754	406
	1999 ²⁾	53.059	424	3	12.284	12.218	9.834	6.692	147	1	26.658
	2001
München	1991	112.312	93.762	209	1	128.564
	1995	100.551	88.815	196	1	116.800
	1997	432.079	355
	1999 ²⁾	355.522	298	1	15	15	98.379	84.913	194	1	113.627
	2001
Nürnberg	1991	38.061	26.644	147	3	60.371
	1995	.	.	2	30.009	21.855	33.233	25.833	143	4	66.901
	1997	160.649	327
	1999 ²⁾	141.915	292	1	7.157	.	32.193	20.332	114	3	74.552
	2001
Augsburg	1991	20.043	15.397	163	1	66.160
	1995	.	.	4	23.919	9.310	18.562	14.838	156	1	80.549
	1997	61.819	240
	1999 ²⁾	61.011	240	6	22.771	11.569	17.114	14.168	152	1	73.296
	2001
Würzburg	1991	10.486	8.100	173	1	15.656
	1995	.	.	4	3.296	245	10.039	8.490	182	1	18.685
	1997	42.663	337
	1999 ²⁾	34.835	276	3	3.474	927	9.401	6.286	137	1	20.395
	2001
Erlangen	1991	8.371	4.917	132	1	15.993
	1995	.	.	3	3.969	3.969	7.486	4.912	133	1	23.614
	1997	24.482	243
	1999 ²⁾	21.034	209	2	6.502	6.502	6.906	4.257	116	1	21.010
	2001
Fürth	1991	8.313	5.749	151	3	15.586
	1995	.	.	3	5.773	3.427	7.302	5.679	144	2	19.378
	1997	24.280	223
	1999 ²⁾	21.829	199	3	5.117	3.163	7.410	6.021	151	2	17.829
	2001
Ingolstadt	1991	6.812	4.701	121	3	18.257
	1995	.	.	4	9.256	9.256	6.926	4.903	121	3	20.443
	1997	23.301	205
	1999 ²⁾	21.075	184	4	9.451	9.451	8.094	6.272	151	3	21.695
	2001

¹⁾ Bevölkerung am Ort der Hauptwohnung (siehe Seite 44)

²⁾ die Zahlen zur Öffentlichen Wasserversorgung und Öffentlichen Abwasserbeseitigung beziehen sich auf das Jahr 1998

Quelle: Bayerisches Landesamt für Statistik und Datenverarbeitung - eigene Berechnungen

13.23 Realsteuergrundbeträge, -hebesätze u. -aufbringungskraft



Stadt	Jahr	Grundbetrag			Gewogener Durchschnittshebesatz			Realsteuer-aufbringungs-kraft		Steuer-einnahmekraft	
		Grundsteuer		Gewerbe-steuer	Grundsteuer		Gewerbe-steuer	in 1000 €	€ je Ein-wohner ¹⁾	in 1000 €	€ je Ein-wohner ¹⁾
		A	B		A	B					
		in 1000 €			in %						
Regensburg	1997	24	4.888	22.174	260	370	425	97.956	783,14	119.197	952,96
	1998	24	5.070	18.119	260	370	425	85.541	683,43	116.068	927,32
	1999	26	5.445	16.915	260	370	425	81.716	652,77	117.535	938,90
	2000	25	5.170	24.583	260	370	425	109.062	872,27	137.285	1.098,01
	2001	25	5.264	17.730	260	370	425	83.443	660,44	126.200	998,85
München	1997	65	46.128	168.299	400	400	490	772.856	635,33	1.123.221	923,35
	1998	62	47.139	259.392	400	400	490	1.139.312	955,69	1.578.946	1.324,47
	1999	63	48.969	232.667	400	400	490	1.036.661	868,55	1.458.666	1.222,12
	2000	65	48.572	228.140	400	400	490	1.013.569	846,58	1.480.178	1.236,31
	2001	64	50.709	216.600	400	400	490	973.181	797,19	1.462.618	1.198,12
Nürnberg	1997	64	17.656	59.623	332	410	447	278.265	565,95	386.173	785,42
	1998	64	17.524	56.965	332	410	447	274.166	561,56	428.273	877,21
	1999	69	17.919	63.214	332	410	447	297.196	611,03	459.735	945,20
	2000	66	18.869	66.196	332	410	447	310.166	637,85	461.562	949,19
	2001	67	18.557	47.154	332	410	447	237.157	484,07	405.123	826,91
Augsburg	1997	36	7.598	22.005	320	365	420	106.307	413,10	165.710	643,93
	1998	39	6.932	20.594	345	390	445	101.148	395,94	174.833	684,38
	1999	39	8.262	23.603	345	390	445	116.250	456,82	198.741	780,98
	2000	39	8.413	18.031	345	390	445	95.468	374,45	180.411	707,62
	2001	39	8.266	12.994	345	390	445	75.950	296,80	161.664	631,75
Würzburg	1997	29	4.038	15.583	260	370	420	70.866	559,01	95.989	757,19
	1998	29	4.107	14.125	260	370	420	67.235	533,53	101.010	801,55
	1999	27	4.308	12.864	260	370	420	62.724	497,83	100.206	795,32
	2000	27	4.335	8.847	280	390	420	47.558	374,26	88.391	695,60
	2001	28	4.319	11.922	280	390	420	58.752	457,39	100.479	782,24
Erlangen	1997	26	3.890	10.985	230	390	410	53.413	530,35	83.549	829,58
	1998	26	3.944	9.865	230	390	410	50.543	500,07	79.713	788,67
	1999	25	4.367	8.454	230	390	410	46.363	461,06	95.987	954,57
	2000	26	4.018	9.911	230	390	410	50.467	500,99	90.779	901,19
	2001	26	4.155	8.464	230	390	410	45.365	447,92	90.739	895,91
Fürth	1997	28	3.184	6.444	332	410	425	34.348	316,17	63.248	582,19
	1998	30	3.473	8.481	332	410	425	43.750	399,42	75.454	688,86
	1999	29	3.490	6.562	332	410	425	36.354	331,54	66.480	606,28
	2000	36	3.613	8.203	332	410	425	42.775	389,78	89.973	819,86
	2001	29	3.626	9.183	332	410	425	46.276	417,59	82.373	743,34
Ingolstadt	1997	58	3.944	15.837	300	350	400	71.585	630,47	94.466	831,99
	1998	58	3.732	21.596	300	350	400	94.387	831,07	120.444	1.060,51
	1999	60	4.032	36.976	300	350	400	152.410	1.331,29	169.921	1.484,24
	2000	60	4.199	27.214	300	350	400	115.754	1.006,78	134.867	1.173,02
	2001	62	4.225	24.990	300	350	400	107.029	919,08	134.409	1.154,19

¹⁾ Bevölkerung am Ort der Hauptwohnung (siehe Seite 44)

Quelle: Bayerisches Landesamt für Statistik und Datenverarbeitung

13.24 Grund- und Gewerbesteuer



Stadt	Jahr	Grundsteuer				Gewerbesteuer					
		A		B		brutto		Umlage		netto	
		in 1000 €	€ je Ein- wohner ¹⁾	in 1000 €	€ je Ein- wohner ¹⁾	in 1000 €	€ je Ein- wohner ¹⁾	in 1000 €	€ je Ein- wohner ¹⁾	in 1000 €	€ je Ein- wohner ¹⁾
Regensburg	1997	63	0,50	18.088	144,61	94.240	753,43	15.604	124,75	78.636	628,68
	1998	61	0,49	18.759	149,87	77.004	615,22	16.556	132,27	60.448	482,95
	1999	66	0,53	20.149	160,95	71.890	574,28	14.339	114,54	57.551	459,73
	2000	65	0,52	19.130	153,00	104.478	835,61	24.219	193,71	80.259	641,91
	2001	63	0,50	19.475	154,14	75.352	596,40	9.279	73,44	66.073	522,96
München	1997	261	0,21	184.512	151,68	824.665	677,92	100.010	82,22	724.656	595,71
	1998	248	0,21	188.554	158,16	1.271.020	1.066,17	223.404	187,40	1.047.617	878,77
	1999	251	0,21	195.877	164,11	1.140.070	955,19	171.757	143,90	968.313	811,28
	2000	262	0,22	194.290	162,28	1.117.889	933,20	227.435	189,97	890.453	743,75
	2001	255	0,21	202.836	166,15	1.061.337	869,40	199.256	163,22	862.082	706,18
Nürnberg	1997	213	0,43	72.392	147,24	266.516	542,06	48.046	97,72	218.470	444,33
	1998	214	0,44	71.847	147,16	254.635	521,55	46.358	94,95	208.276	426,60
	1999	228	0,47	73.467	151,05	282.566	580,95	51.020	104,90	231.546	476,05
	2000	220	0,45	77.362	159,09	295.895	608,50	60.207	123,81	235.688	484,69
	2001	224	0,46	76.083	155,29	210.778	430,23	41.748	85,21	169.030	345,01
Augsburg	1997	116	0,45	27.733	107,77	92.421	359,14	15.927	61,89	76.494	297,24
	1998	134	0,53	27.035	105,83	91.643	358,74	24.343	95,29	67.300	263,45
	1999	136	0,54	32.223	126,62	105.033	412,74	17.240	67,75	87.793	344,99
	2000	137	0,54	32.810	128,69	80.239	314,72	15.039	58,99	65.200	255,73
	2001	133	0,52	32.236	125,97	57.824	225,97	13.376	52,27	44.448	173,70
Würzburg	1997	75	0,59	14.941	117,86	65.447	516,26	11.274	88,93	54.172	427,32
	1998	75	0,60	15.197	120,59	59.324	470,76	11.585	91,94	47.739	378,83
	1999	69	0,55	15.938	126,50	54.029	428,82	10.808	85,78	43.221	343,04
	2000	76	0,59	16.905	127,92	37.160	292,44	7.240	56,97	29.920	235,46
	2001	77	0,60	16.847	131,15	50.074	389,83	8.147	63,43	41.927	326,40
Erlangen	1997	60	0,60	15.170	150,63	45.037	447,19	7.727	76,72	37.309	370,46
	1998	59	0,58	15.380	152,17	40.447	400,18	3.702	36,62	36.745	363,55
	1999	58	0,58	17.031	169,37	34.660	344,69	10.690	106,31	23.970	238,38
	2000	59	0,59	15.670	155,56	40.637	403,42	10.807	107,28	29.830	296,13
	2001	58	0,58	16.203	159,98	34.703	342,64	5.330	52,63	29.373	290,01
Fürth	1997	94	0,86	13.053	120,15	27.386	252,09	2.987	27,50	24.399	224,60
	1998	98	0,89	14.237	129,98	36.047	329,09	10.891	99,43	25.156	229,66
	1999	96	0,87	14.307	130,48	27.890	254,35	1.634	14,90	26.257	239,46
	2000	118	1,07	14.812	134,97	34.864	317,69	8.806	80,25	26.057	237,44
	2001	97	0,87	14.865	134,14	39.027	352,19	7.671	69,22	31.357	282,96
Ingolstadt	1997	176	1,55	13.803	121,56	63.350	557,94	11.632	102,45	51.718	455,50
	1998	175	1,54	13.061	115,00	86.383	760,60	17.547	154,50	68.837	606,11
	1999	179	1,56	14.112	123,26	147.902	1.291,91	28.944	252,82	118.958	1.039,09
	2000	179	1,56	14.695	127,81	108.857	946,80	27.447	238,73	81.410	708,07
	2001	187	1,61	14.789	126,99	99.961	858,38	18.779	161,26	81.182	697,12

¹⁾ Bevölkerung am Ort der Hauptwohnung (siehe Seite 44)

Quelle: Bayerisches Landesamt für Statistik und Datenverarbeitung

13.25 Sonstige Steuereinnahmen



Stadt	Jahr	Anteil an der Einkommensteuer		Anteil an der Umsatzsteuer		Hundesteuer	
		in 1000 €	€ je Einwohner ¹⁾	in 1000 €	€ je Einwohner ¹⁾	in 1000 €	€ je Einwohner ¹⁾
Regensburg	1997	36.845	294,57	.	.	116	0,93
	1998	39.657	316,84	7.425	59,33	112	0,90
	1999	42.274	337,69	7.884	62,98	110	0,88
	2000	44.779	358,14	7.664	61,29	123	0,99
	2001	44.389	351,33	7.647	60,52	120	0,95
München	1997	450.375	370,23	.	.	1.857	1,53
	1998	587.175	492,54	75.862	63,64	1.822	1,53
	1999	460.006	385,41	133.757	112,06	1.936	1,62
	2000	591.492	494,04	102.553	85,66	1.904	1,59
	2001	586.453	480,40	102.240	83,75	1.903	1,56
Nürnberg	1997	155.953	317,19	.	.	871	1,77
	1998	167.651	343,39	32.815	67,21	865	1,77
	1999	178.718	367,44	34.841	71,63	862	1,77
	2000	176.792	363,57	34.811	71,59	872	1,79
	2001	175.013	357,22	34.701	70,83	923	1,89
Augsburg	1997	75.331	292,72	.	.	238	0,93
	1998	85.740	335,63	12.288	48,10	336	1,32
	1999	86.684	340,64	13.047	51,27	344	1,35
	2000	86.260	338,33	13.723	53,82	332	1,30
	2001	85.402	333,74	13.687	53,49	363	1,42
Würzburg	1997	36.397	287,11	.	.	133	1,05
	1998	39.148	310,66	6.213	49,30	134	1,07
	1999	41.694	330,92	6.597	52,36	135	1,07
	2000	42.660	335,72	5.413	42,60	134	1,05
	2001	42.726	332,63	7.148	55,65	144	1,12
Erlangen	1997	37.863	375,96	.	.	171	1,70
	1998	29.527	292,14	3.344	33,09	174	1,72
	1999	54.418	541,17	5.897	58,64	171	1,70
	2000	44.928	446,01	6.192	61,47	174	1,73
	2001	44.518	439,55	6.186	61,07	181	1,79
Fürth	1997	31.887	293,52	.	.	219	2,01
	1998	37.794	345,04	4.801	43,83	225	2,06
	1999	27.942	254,82	3.818	34,82	233	2,13
	2000	49.744	453,28	6.261	57,06	247	2,25
	2001	38.806	350,18	4.963	44,78	265	2,39
Ingolstadt	1997	34.513	303,97	.	.	116	1,02
	1998	37.146	327,22	6.458	56,87	122	1,07
	1999	39.598	345,88	6.856	59,89	124	1,08
	2000	41.079	357,29	5.482	47,68	132	1,15
	2001	40.704	349,53	5.455	46,84	135	1,16

¹⁾ Bevölkerung am Ort der Hauptwohnung (siehe Seite 44)

Quelle: Bayerisches Landesamt für Statistik und Datenverarbeitung

13.26 Einkommen der privaten Haushalte



Stadt	Jahr	Primäreinkommen ¹⁾ der privaten Haushalte						Verfügbares ²⁾ Einkommen					
		insgesamt			je Einwohner ³⁾			insgesamt			je Einwohner ³⁾		
		in Mio. €	1991 = 100	Anteil an Bayern in %	in €	1991 = 100	Bayern = 100	in Mio. €	1991 = 100	Anteil an Bayern in %	in €	1991 = 100	Bayern = 100
Regensburg	1992	1.972	106,0	1,0	15.943	105,0	93,0	1.677	105,0	1,0	13.558	104,0	98,0
	1994	2.111	114,0	1,0	16.834	111,0	95,0	1.821	114,0	1,1	14.519	111,0	101,0
	1996	2.214	119,0	1,0	17.651	116,0	97,0	1.918	120,0	1,1	15.289	117,0	103,0
	1998	2.345	126,0	1,0	18.743	124,0	97,0	2.001	126,0	1,1	15.999	123,0	102,0
	1999	2.423	131,0	1,0	19.379	128,0	98,0	2.043	128,0	1,1	16.343	125,0	102,0
München	1992	27.758	106,0	13,8	22.361	105,0	130,0	21.195	106,0	13,1	17.075	105,0	123,0
	1994	28.497	109,0	13,5	22.786	107,0	128,0	21.772	109,0	12,8	17.408	108,0	121,0
	1996	29.129	111,0	13,3	23.653	111,0	129,0	22.251	111,0	12,5	18.069	112,0	122,0
	1998	30.797	117,0	13,2	25.803	121,0	134,0	23.260	116,0	12,3	19.488	120,0	125,0
	1999	31.837	121,0	13,3	26.703	126,0	135,0	23.829	119,0	12,3	19.986	123,0	125,0
Nürnberg	1992	8.551	106,0	4,3	17.151	105,0	100,0	7.203	107,0	4,5	14.446	106,0	104,0
	1994	8.533	106,0	4,0	17.143	105,0	97,0	7.314	108,0	4,3	14.693	108,0	102,0
	1996	8.626	107,0	3,9	17.529	108,0	96,0	7.485	111,0	4,2	15.211	111,0	102,0
	1998	9.133	113,0	3,9	18.699	115,0	97,0	7.838	116,0	4,2	16.048	118,0	103,0
	1999	9.436	117,0	3,9	19.390	119,0	98,0	8.031	119,0	4,1	16.504	121,0	103,0
Augsburg	1992	4.065	106,0	2,0	15.505	105,0	90,0	3.531	108,0	2,2	13.471	106,0	97,0
	1994	4.092	107,0	1,9	15.517	105,0	87,0	3.548	108,0	2,1	13.456	106,0	94,0
	1996	4.153	109,0	1,9	16.046	108,0	88,0	3.634	111,0	2,0	14.039	110,0	94,0
	1998	4.384	115,0	1,9	17.157	116,0	89,0	3.775	115,0	2,0	14.774	116,0	95,0
	1999	4.530	119,0	1,9	17.794	120,0	90,0	3.861	118,0	2,0	15.164	119,0	95,0
Würzburg	1992	2.197	106,0	1,1	17.091	106,0	99,0	1.886	106,0	1,2	14.666	106,0	106,0
	1994	2.266	109,0	1,1	17.654	109,0	99,0	1.941	109,0	1,1	15.127	109,0	106,0
	1996	2.328	112,0	1,1	18.351	113,0	100,0	2.005	113,0	1,1	15.807	114,0	106,0
	1998	2.480	120,0	1,1	19.699	122,0	102,0	2.116	119,0	1,1	16.811	121,0	108,0
	1999	2.563	124,0	1,1	20.355	126,0	103,0	2.172	122,0	1,1	17.248	124,0	108,0
Erlangen	1992	2.070	106,0	1,0	20.176	106,0	117,0	1.564	107,0	1,0	15.240	106,0	110,0
	1994	2.079	106,0	1,0	20.388	107,0	115,0	1.589	108,0	0,9	15.577	109,0	109,0
	1996	2.109	108,0	1,0	20.880	110,0	114,0	1.622	110,0	0,9	16.054	112,0	108,0
	1998	2.214	113,0	1,0	21.976	115,0	114,0	1.683	115,0	0,9	16.702	117,0	107,0
	1999	2.285	117,0	1,0	22.713	119,0	115,0	1.722	117,0	0,9	17.119	120,0	107,0
Fürth	1992	1.997	109,0	1,0	18.773	106,0	109,0	1.680	109,0	1,0	15.786	107,0	122,0
	1994	2.023	110,0	1,0	18.693	106,0	105,0	1.715	111,0	1,0	15.846	107,0	117,0
	1996	2.064	112,0	0,9	19.032	108,0	104,0	1.755	114,0	1,0	16.181	109,0	113,0
	1998	2.197	119,0	0,9	20.069	114,0	104,0	1.852	120,0	1,0	16.924	114,0	113,0
	1999	2.270	123,0	0,9	20.708	117,0	104,0	1.898	123,0	1,0	17.319	117,0	113,0
Ingolstadt	1992	1.872	106,0	0,9	17.359	105,0	101,0	1.480	106,0	0,9	13.724	104,0	99,0
	1994	1.932	109,0	0,9	17.480	105,0	98,0	1.553	111,0	0,9	14.056	107,0	98,0
	1996	1.987	113,0	0,9	17.666	106,0	97,0	1.612	115,0	0,9	14.329	109,0	96,0
	1998	2.096	119,0	0,9	18.459	111,0	96,0	1.687	121,0	0,9	14.864	113,0	95,0
	1999	2.163	123,0	0,9	18.911	114,0	95,0	1.732	124,0	0,9	15.142	115,0	95,0

¹⁾ Einkommen aus Arbeitnehmerentgelt, selbständiger Tätigkeit, unterstellten Mieten für selbstgenutztes Wohneigentum und dem positiven Saldo aus empfangenen und geleisteten Vermögenseinkommen (z. B. Guthabenzinsen, Pachten, Kreditzinsen u. ä.)

²⁾ Teil des Primäreinkommens, das für Konsumzwecke oder zur Ersparnisbildung zur Verfügung steht

³⁾ Bevölkerung am Ort der Hauptwohnung (siehe Seite 44)

Quelle: Bayerisches Landesamt für Statistik und Datenverarbeitung

14

Überregionaler Vergleich

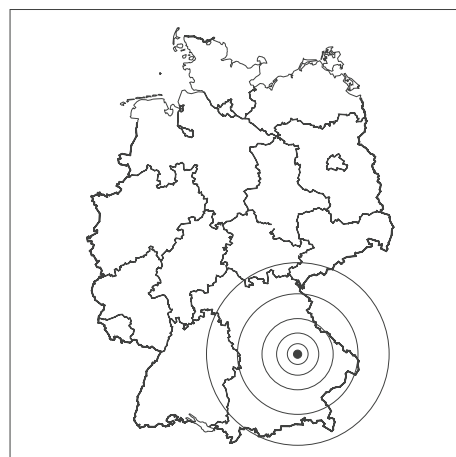

Tabellen-Nr. 14.1 bis 14.12

14.1 Fläche und Bevölkerungsstruktur



Gebiet	Jahr	Fläche in km ²	Einwohner						Ausländeranteil in %
			insgesamt (in 1000)	je km ²	davon in %		davon (in 1000)		
					männlich	weiblich	Deutsche	Ausländer	
Regensburg ¹⁾	1995	81	141	1.749	48,3	51,7	128	13	9,2
	1996	81	141	1.748	48,2	51,8	128	13	9,4
	1997	81	141	1.753	48,2	51,8	128	14	9,7
	1998	81	141	1.751	48,2	51,8	128	13	9,4
	1999	81	143	1.767	48,2	51,8	129	14	9,8
	2000	81	143	1.769	48,3	51,7	130	12	8,6
	2001	81	145	1.794	48,5	51,5	132	13	8,9
Bayern	1995	70.551	11.993	170	48,8	51,2	10.852	1.142	9,5
	1996	70.552	12.044	171	48,8	51,2	10.891	1.152	9,6
	1997	70.548	12.066	171	48,8	51,2	10.934	1.133	9,4
	1998	70.548	12.087	171	48,8	51,2	10.977	1.109	9,2
	1999	70.548	12.155	172	48,8	51,2	11.032	1.123	9,2
	2000	70.548	12.230	173	48,8	51,2	11.098	1.132	9,3
	2001	70.548	12.330	175	48,9	51,1	11.167	1.163	10,4
Deutschland	1995	357.022	81.817	229	48,7	51,3	74.643	7.174	8,8
	1996	357.021	82.012	230	48,7	51,3	74.698	7.314	8,9
	1997	357.021	82.057	230	48,7	51,3	74.691	7.366	9,0
	1998	357.021	82.037	230	48,8	51,2	74.717	7.320	8,9
	1999	357.021	82.163	230	48,8	51,2	74.827	7.336	8,9
	2000	357.021	82.260	230	48,8	51,2	74.992	7.268	8,8
	2001
Früheres Bundesgebiet	1995	248.938	66.342	267	48,7	51,3	.	.	.
	1996	248.938	67.880	273	48,7	51,3	.	.	.
	1997	248.939	66.688	268	48,7	51,3	.	.	.
	1998	248.939	66.747	268	48,7	51,3	.	.	.
	1999	248.939	66.946	269
	2000	248.939	67.140	270
	2001
Neue Länder und Berlin-Ost	1995	108.084	15.476	143	48,5	51,5	.	.	.
	1996	108.084	14.132	131	48,6	51,4	.	.	.
	1997	108.081	15.369	142	48,8	51,2	.	.	.
	1998	108.081	15.290	141	48,8	51,2	.	.	.
	1999	108.081	15.217	141
	2000	108.081	15.120	140
	2001

¹⁾ Gesamtbevölkerung (siehe Seite 44)

Quelle: Stadt Regensburg - Bevölkerungsfortschreibung; Bayer. Landesamt für Statistik und Datenverarbeitung; Statistisches Bundesamt

14.2 Altersstruktur



Gebiet	Jahr	Bevölkerung im Alter von ... bis unter ... Jahren											
		unter 6		6 bis unter 15		15 bis unter 21		21 bis unter 45		45 bis unter 65		65 und älter	
		in 1000	in %	in 1000	in %	in 1000	in %	in 1000	in %	in 1000	in %	in 1000	in %
Regensburg ¹⁾	1987	5	4,2	8	6,4	11	8,6	51	40,0	30	23,6	22	17,2
	1990	6	4,6	9	6,4	9	6,6	57	42,7	30	22,6	23	17,1
	1993	7	4,9	9	6,5	8	5,8	62	44,4	30	21,8	23	16,6
	1994	7	4,9	9	6,7	8	5,9	62	44,4	30	21,6	23	16,6
	1995	7	4,8	10	6,7	8	5,9	63	44,5	30	21,6	23	16,6
	1996	7	4,6	10	6,9	8	5,9	63	44,5	31	21,7	23	16,4
	1997	7	4,6	10	6,9	8	6,0	63	44,5	31	21,7	23	16,3
	1998	7	4,6	10	6,9	8	5,9	63	44,7	31	21,8	23	16,1
	1999	7	4,6	10	6,9	9	6,0	64	44,8	31	21,6	23	16,0
	2000	7	4,6	10	7,0	9	6,1	63	43,8	32	22,2	23	16,2
	2001	7	4,6	10	6,9	9	6,2	64	44,2	32	22,0	23	16,1
Bayern	1987	685	6,3	986	9,0	935	8,5	3.910	35,7	2.780	25,4	1.654	15,1
	1990	762	6,7	1.049	9,2	793	6,9	4.290	37,5	2.832	24,6	1.723	15,1
	1993	821	6,9	1.123	9,5	735	6,2	4.488	37,8	2.897	24,4	1.800	15,2
	1994	814	6,8	1.151	9,7	733	6,1	4.475	37,5	2.923	24,5	1.826	15,3
	1995	808	6,7	1.171	9,8	743	6,2	4.465	37,2	2.951	24,6	1.854	15,5
	1996	798	6,6	1.193	9,9	756	6,3	4.445	36,9	2.979	24,7	1.873	15,6
	1997	790	6,5	1.206	10,0	767	6,4	4.405	36,5	3.008	24,9	1.890	15,7
	1998	778	6,4	1.215	10,1	776	6,4	4.374	36,2	3.039	25,1	1.905	15,8
	1999	768	6,3	1.231	10,1	786	6,5	4.366	35,9	3.063	25,2	1.941	16,0
	2000
	2001
Deutschland	1987
	1990	5.344	6,7	7.594	9,5	5.473	6,9	29.171	36,6	20.260	25,4	11.912	14,9
	1993	5.277	6,5	8.030	9,9	5.076	6,2	30.307	37,3	20.287	24,9	12.360	15,2
	1994	5.119	6,3	8.175	10,0	5.117	6,3	30.181	37,0	20.404	25,0	12.542	15,4
	1995	4.985	6,1	8.253	10,1	5.239	6,4	30.056	36,7	20.552	25,1	12.732	15,6
	1996	4.855	5,9	8.333	10,2	5.363	6,5	29.877	36,4	20.729	25,3	12.857	15,7
	1997	4.807	5,9	8.291	10,1	5.451	6,6	29.606	36,1	20.935	25,5	12.966	15,8
	1998	4.757	5,8	8.223	10,0	5.500	6,7	29.346	35,8	21.144	25,8	13.068	15,9
	1999	4.731	5,8	8.167	9,9	5.545	6,7	29.140	35,5	21.231	25,8	13.351	16,2
	2000
	2001
Früheres Bundesgebiet	1987	3.634	5,9	5.307	8,7	5.237	8,6	21.694	35,4	15.951	26,0	9.416	15,4
	1990	4.125	6,5	5.665	8,9	4.365	6,8	23.632	37,1	16.196	25,4	9.744	15,3
	1993	4.433	6,7	6.093	9,3	4.009	6,1	24.692	37,6	16.357	24,9	10.155	15,4
	1994	4.395	6,7	6.251	9,5	3.998	6,1	24.585	37,2	16.476	25,0	10.301	15,6
	1995	4.418	6,5	6.523	9,6	4.150	6,1	25.035	37,0	16.921	25,0	10.597	15,7
	1996	4.359	6,4	6.638	9,8	4.224	6,2	24.917	36,7	17.053	25,1	10.691	15,7
	1997	4.268	6,4	6.552	9,8	4.174	6,3	24.194	36,3	16.882	25,3	10.618	15,9
	1998	4.206	6,3	6.608	9,9	4.214	6,3	23.998	36,0	17.035	25,5	10.687	16,0
	1999	4.155	6,2	6.680	10,0	4.261	6,4	23.850	35,6	17.103	25,5	10.897	16,3
	2000
	2001
Neue Länder und Berlin-Ost	1987
	1990	1.219	7,6	1.929	12,0	1.108	6,9	5.540	34,6	4.065	25,4	2.168	13,5
	1993	845	5,4	1.938	12,4	1.066	6,8	5.615	36,0	3.930	25,2	2.205	14,1
	1994	724	4,7	1.924	12,4	1.119	7,2	5.596	36,0	3.928	25,3	2.241	14,4
	1995	567	4,0	1.731	12,2	1.089	7,7	5.021	35,4	3.630	25,6	2.136	15,1
	1996	496	3,5	1.695	12,0	1.138	8,1	4.961	35,1	3.676	26,0	2.166	15,3
	1997	540	3,5	1.739	11,3	1.277	8,3	5.412	35,2	4.053	26,4	2.349	15,3
	1998	552	3,6	1.615	10,6	1.286	8,4	5.348	35,0	4.109	26,9	2.381	15,6
	1999	576	3,8	1.486	9,8	1.284	8,4	5.289	34,8	4.128	27,1	2.454	16,1
	2000
	2001

¹⁾ Gesamtbevölkerung (siehe Seite 44)

Quelle: Stadt Regensburg - Bevölkerungsfortschreibung; Bayer. Landesamt für Statistik und Datenverarbeitung; Statistisches Bundesamt

14.3 Bevölkerungsentwicklung



Jahr	Regens- burg	Bayern	Bundes- republik	früheres Bundes- gebiet	Neue Länder und Berlin-Ost	Regens- burg	Bayern	Bundes- republik	früheres Bundes- gebiet	Neue Länder und Berlin-Ost
	Einwohner absolut					1960 = 100				
	in 1000	in Mio.								
1830	16,3	4,1	34,2	.	.	13,1	43,5	47,1	.	.
1840	19,3	4,4	.	.	.	15,5	46,0	.	.	.
1843	20,7	4,4	.	.	.	16,6	46,8	.	.	.
1846	21,0	4,5	.	.	.	16,9	47,4	.	.	.
1849	21,3	4,5	.	.	.	17,1	47,6	.	.	.
1852	22,3	4,6	.	.	.	17,9	48,0	.	.	.
1855	22,8	4,5	.	.	.	18,3	47,8	.	.	.
1858	23,4	4,6	.	.	.	18,8	48,6	.	.	.
1861	24,3	4,7	.	.	.	19,5	49,4	.	.	.
1864	26,0	4,8	.	.	.	20,9	50,6	.	.	.
1867	26,6	4,8	.	.	.	21,4	50,8	.	.	.
1871	29,2	4,3	41,1	.	.	23,5	45,2	56,5	.	.
1875	31,5	5,0	42,7	.	.	25,3	52,9	58,8	.	.
1880	34,5	5,3	45,2	.	.	27,8	55,7	62,2	.	.
1885	36,1	5,4	46,9	.	.	29,0	57,1	64,5	.	.
1890	37,9	5,6	49,4	.	.	30,5	58,9	68,0	.	.
1895	41,5	5,8	52,3	.	.	33,3	61,3	71,9	.	.
1900	45,4	6,2	56,4	.	.	36,5	65,0	77,6	.	.
1905	48,8	6,5	60,6	.	.	39,2	68,7	83,4	.	.
1910	52,6	6,9	64,9	.	.	42,3	72,5	89,3	.	.
1916	52,1	41,9
1919	52,5	42,2
1925	76,9	7,4	62,4	.	.	61,8	77,7	85,9	.	.
1933	81,1	7,7	65,2	.	.	65,2	80,9	89,7	.	.
1939	95,6	8,2	.	.	.	76,9	86,6	.	.	.
1946	115,5	8,8	.	46,2	.	92,8	92,6	.	.	.
1950	117,3	9,2	.	50,9	.	94,3	96,7	.	.	.
1952	.	.	69,2	50,9	18,3	.	.	95,2	.	.
1953	.	.	69,5	51,4	18,2	.	.	95,7	.	.
1954	.	.	69,9	51,9	18,1	.	.	96,2	.	.
1955	.	.	70,3	52,4	17,9	.	.	96,8	.	.
1956	120,3	9,1	70,7	53,0	17,7	96,7	96,1	97,3	.	.
1957	121,6	9,2	71,2	53,7	17,5	97,7	97,7	96,8	.	.
1958	123,2	9,3	71,6	54,3	17,4	99,0	97,7	98,6	.	.
1959	124,6	9,4	72,2	54,9	17,3	100,2	98,7	99,3	.	.
1960	124,4	9,5	72,7	55,4	17,2	100,0	100,0	100,0	100,0	100,0
1961	125,0	9,5	73,3	56,2	17,1	100,5	100,2	100,9	101,3	99,3
1962	125,1	9,7	73,9	56,8	17,1	100,6	102,5	101,7	102,5	99,2
1963	125,2	9,8	74,5	57,4	17,2	100,6	103,7	102,6	103,5	99,5
1964	125,1	10,0	75,0	58,0	17,0	100,6	105,1	103,1	104,6	98,6
1965	125,3	10,1	75,6	58,6	17,0	100,8	106,4	104,1	105,7	98,8
1966	125,7	10,2	76,2	59,1	17,1	101,0	107,6	104,9	106,7	99,0
1967	125,3	10,3	76,4	59,3	17,1	100,7	108,3	105,1	107,0	99,1
1968	126,5	10,4	76,6	59,5	17,1	101,7	109,6	105,4	107,3	99,1
1969	128,8	10,6	77,1	60,1	17,1	103,5	111,3	106,1	108,4	99,0
1970	129,6	10,6	77,7	60,7	17,1	104,2	111,2	106,9	109,4	98,9
1971	131,6	10,7	78,3	61,3	17,1	105,8	112,6	107,8	110,5	99,0
1972	133,4	10,8	78,7	61,7	17,0	107,2	113,5	108,3	111,3	98,9
1973	133,8	10,9	79,0	62,0	17,0	107,5	114,3	108,7	111,8	98,5
1974	132,9	10,8	79,0	62,1	16,9	106,8	114,3	108,7	112,0	98,2
1975	131,6	10,8	78,7	61,8	16,9	105,8	113,9	108,3	111,6	97,7
1976	129,9	10,8	78,4	61,6	16,8	104,4	113,8	107,8	111,1	97,4
1977	133,5	10,8	78,2	61,4	16,8	107,3	113,9	107,6	110,8	97,2
1978	132,9	10,8	78,1	61,4	16,8	106,8	114,1	107,5	110,7	97,2
1979	132,3	10,9	78,1	61,4	16,7	106,3	114,5	107,5	110,7	97,1
1980	132,1	10,9	78,3	61,5	16,7	106,2	115,1	107,7	111,0	97,1
1981	132,2	11,0	78,4	61,7	16,7	106,2	115,4	107,9	111,2	97,1
1982	131,0	11,0	78,3	61,6	16,7	105,3	115,5	107,7	111,1	96,8
1983	129,7	11,0	78,1	61,4	16,7	104,3	115,5	107,4	110,7	96,9
1984	129,0	11,0	77,8	61,1	16,7	103,7	115,4	107,0	110,3	96,7
1985	128,8	11,0	77,6	61,0	16,6	103,5	115,6	106,8	110,0	96,5
1986	129,4	11,0	77,6	61,0	16,6	104,0	116,1	106,8	110,1	96,4
1987	127,8	10,9	77,7	61,1	16,6	102,7	115,3	106,9	110,2	96,5
1988	129,3	11,0	78,1	61,5	16,7	103,9	116,4	107,5	110,9	96,7
1989	130,6	11,2	78,7	62,1	16,6	105,0	118,2	108,3	112,0	96,4
1990	132,8	11,4	79,4	63,3	16,1	106,8	120,6	109,2	114,1	93,4
1991	135,0	11,6	90,0	74,1	15,9	108,5	122,1	110,1	133,6	92,3
1992	137,2	11,8	80,6	64,9	15,7	110,2	124,0	110,9	117,0	91,2
1993	139,1	11,9	81,2	65,5	15,6	111,8	124,9	111,7	118,2	90,7
1994	140,2	11,9	81,4	65,9	15,6	112,7	125,6	112,0	118,8	90,3
1995	141,3	12,0	81,7	66,2	15,5	113,5	126,3	112,4	119,3	89,9
1996	141,1	12,0	81,9	66,4	15,5	113,4	126,8	112,7	119,9	89,6
1997	141,5	12,1	82,1	66,7	15,4	113,7	127,1	112,9	120,3	89,1
1998	141,4	12,1	82,0	66,7	15,3	113,6	127,3	112,9	120,4	88,7
1999	142,6	12,2	82,2	66,9	15,2	114,6	128,0	113,1	120,8	88,3
2000	142,7	12,2	82,3	67,1	15,1	114,7	128,8	113,2	121,1	87,7
2001	145,3	12,3	.	.	.	116,8	129,9	.	.	.

Quelle: Stadt Regensburg - Bevölkerungsfortschreibung; Bayer. Landesamt für Statistik und Datenverarbeitung; Statistisches Bundesamt

14.4 Eheschließungen



Jahr	Regens- burg ¹⁾	Bayern	Bundes- republik	früheres Bundes- gebiet	Neue Länder und Berlin-Ost	Regens- burg ¹⁾	Bayern	Bundes- republik	früheres Bundes- gebiet	Neue Länder und Berlin-Ost
	absolut					je 1000 Einwohner				
1946	.	86.183	525.425	400.399	125.026	.	10,2	8,1	8,8	6,8
1947	.	93.874	645.988	482.193	163.795	.	10,2	9,8	10,3	8,7
1948	.	95.252	707.857	525.160	182.697	.	10,2	10,5	10,9	9,6
1949	.	90.060	696.874	506.199	190.675	.	9,6	10,2	10,3	10,1
1950	.	91.823	750.452	535.708	214.744	.	10,1	11,0	10,7	11,7
1951	.	88.183	718.166	522.946	195.220	.	9,6	10,4	10,3	10,6
1952	.	82.929	659.779	483.358	176.421	.	9,0	9,5	9,5	9,6
1953	.	77.529	620.121	462.101	158.020	.	8,5	8,9	9,0	9,7
1954	.	77.367	605.392	453.168	152.224	.	8,4	8,7	8,7	8,4
1955	.	79.617	617.228	461.818	155.410	.	8,7	8,8	8,8	8,7
1956	.	81.394	630.932	478.352	152.580	.	8,9	8,9	9,0	8,6
1957	.	81.766	632.659	482.590	150.069	.	8,9	8,9	9,0	8,6
1958	1.141	82.595	648.471	484.110	154.361	9,2	8,9	9,1	9,1	8,9
1959	1.204	85.948	665.844	503.981	161.863	9,6	9,2	9,2	9,2	9,4
1960	1.215	88.036	689.028	521.445	167.583	9,7	9,3	9,5	9,4	9,7
1961	1.181	89.729	699.339	529.901	169.438	9,5	9,4	9,5	9,4	9,9
1962	1.212	88.215	696.317	530.640	165.677	9,7	9,1	9,4	9,3	9,7
1963	1.155	85.064	655.974	507.644	148.330	9,2	8,7	8,8	8,8	8,6
1964	1.108	84.630	642.037	506.182	135.855	8,9	8,5	8,5	8,7	8,0
1965	1.107	82.710	621.130	492.128	129.002	8,8	8,2	8,2	8,4	7,6
1966	1.139	81.828	606.133	484.562	121.571	9,1	8,0	8,0	8,2	7,1
1967	1.054	79.575	600.247	483.101	117.146	8,4	7,8	7,9	8,1	6,9
1968	1.084	77.928	563.826	444.150	119.676	8,6	7,5	7,3	7,4	7,0
1969	1.058	75.549	571.737	446.586	125.151	8,3	7,2	7,4	7,4	7,3
1970	1.047	73.709	575.233	444.510	130.723	8,1	7,0	7,4	7,3	7,7
1971	1.001	71.706	562.235	432.030	130.205	7,6	6,7	7,2	7,1	7,6
1972	859	69.044	548.707	415.132	133.575	6,5	6,4	7,0	6,7	7,8
1973	919	66.380	532.022	394.603	137.419	6,9	6,1	6,7	6,4	8,1
1974	889	64.081	516.081	377.265	138.816	6,7	5,9	6,5	6,1	8,2
1975	920	64.355	528.811	386.681	142.130	7,0	5,9	6,7	6,3	8,4
1976	837	62.425	510.318	365.728	144.590	6,4	5,8	6,5	5,9	8,6
1977	817	61.863	505.889	358.487	147.402	6,2	5,7	6,5	5,8	8,8
1978	754	59.419	469.278	328.215	141.063	5,7	5,5	6,0	5,3	8,4
1979	854	63.145	481.707	344.823	136.884	6,4	5,8	6,2	5,6	8,2
1980	863	66.368	496.603	362.408	134.195	6,5	6,1	6,3	5,9	8,0
1981	832	65.409	487.832	359.658	128.174	6,3	6,0	6,2	5,8	7,7
1982	820	65.764	486.856	361.966	124.890	6,2	6,0	6,2	5,9	7,5
1983	865	65.941	495.392	369.963	125.429	6,6	6,0	6,3	6,0	7,5
1984	881	66.005	498.040	364.140	133.900	6,8	6,0	6,4	5,9	8,0
1985	884	66.012	496.175	364.661	131.514	6,9	6,0	6,4	6,0	7,9
1986	861	67.061	509.320	372.112	137.208	6,7	6,1	6,6	6,1	8,3
1987	919	70.035	523.847	382.564	141.283	7,1	6,3	6,7	6,3	8,5
1988	925	71.742	534.903	397.738	137.165	7,2	6,5	6,8	6,5	8,2
1989	989	72.077	529.597	398.608	130.989	7,6	6,5	6,7	6,4	7,9
1990	1.024	74.387	516.388	414.475	101.913	7,8	6,6	6,5	6,6	6,3
1991	1.019	72.651	454.291	403.762	50.529	7,6	6,3	5,7	6,3	3,2
1992	962	72.247	453.428	405.196	48.232	7,1	6,2	5,6	6,2	3,1
1993	830	70.475	442.605	393.353	49.252	6,0	6,0	5,5	6,0	3,1
1994	867	69.401	440.244	387.815	52.429	6,2	5,8	5,4	5,9	3,4
1995	838	67.075	430.534	376.350	54.184	6,0	5,6	5,3	5,7	3,5
1996	934	66.767	427.297	373.245	54.052	6,6	5,6	5,2	5,6	3,5
1997	921	65.419	422.776	369.396	53.380	6,5	5,4	5,2	5,5	3,5
1998	870	64.065	417.420	362.548	54.872	6,2	5,3	5,1	5,4	3,6
1999	927	65.489	430.674	370.171	60.503	6,5	5,4	5,2	5,5	4,0
2000	1.252	63.038	419.505	360.792	58.713	8,8	5,2	5,1	5,4	3,9
2001	1.206	8,4

¹⁾ bis 1982 Ereignisortsprinzip, von 1983 bis 1999 nach dem Wohnortsprinzip, ab 2000 alle Eheschließungen, bei denen mindestens ein Partner in Regensburg gemeldet ist

Quelle: Stadt Regensburg - Bevölkerungsfortschreibung; Bayer. Landesamt für Statistik und Datenverarbeitung; Statistisches Bundesamt

14.5 Geburten



Jahr	Regens- burg	Bayern	Bundes- republik	früheres Bundes- gebiet	Neue Länder und Berlin-Ost	Regens- burg	Bayern	Bundes- republik	früheres Bundes- gebiet	Neue Länder und Berlin-Ost
	absolut					je 1000 Einwohner				
1946	.	156.302	921.677	732.998	188.679	.	18,6	14,3	15,9	10,2
1947	.	169.829	1.028.696	781.421	247.275	.	18,5	15,6	16,6	13,1
1948	.	162.571	1.049.385	806.074	243.311	.	17,5	15,5	16,7	12,7
1949	.	156.253	1.106.825	832.803	274.022	.	16,7	16,3	16,9	14,5
1950	.	151.752	1.116.701	812.835	303.866	.	16,6	16,3	16,3	16,5
1951	.	147.127	1.106.380	795.608	310.772	.	16,1	16,1	15,7	16,9
1952	.	146.991	1.105.084	799.080	306.004	.	16,0	15,9	15,7	16,6
1953	.	143.618	1.095.029	796.096	298.933	.	15,7	15,7	15,5	16,4
1954	1.637	144.783	1.109.743	816.028	293.715	.	15,8	15,9	15,7	16,3
1955	.	145.122	1.113.408	820.128	293.280	.	15,8	15,8	15,7	16,3
1956	.	152.876	1.137.169	855.887	281.282	.	16,8	16,0	16,1	15,8
1957	.	158.839	1.165.555	892.228	273.327	.	17,3	16,4	16,6	15,6
1958	1.669	161.443	1.175.870	904.465	271.405	13,6	17,5	16,4	16,7	15,6
1959	1.749	168.150	1.243.922	951.942	291.980	14,1	18,0	17,2	17,3	16,9
1960	1.736	171.665	1.261.614	968.629	292.985	13,9	18,2	17,3	17,4	16,9
1961	1.826	180.000	1.313.505	1.012.687	300.818	14,7	18,9	17,9	18,0	17,6
1962	1.831	180.224	1.316.534	1.018.552	297.982	14,7	18,6	17,8	17,9	17,4
1963	1.881	184.674	1.355.595	1.054.123	301.472	15,0	18,8	18,2	18,4	17,6
1964	1.784	185.326	1.357.304	1.065.437	291.867	14,3	18,7	18,1	18,3	17,1
1965	1.734	180.739	1.325.386	1.044.328	281.058	13,8	18,0	17,5	17,8	16,5
1966	1.736	181.559	1.318.303	1.050.345	267.958	13,8	17,8	17,3	17,8	15,7
1967	1.646	176.362	1.272.276	1.019.459	252.817	13,1	17,2	16,7	17,2	14,8
1968	1.663	168.403	1.214.968	969.825	245.143	13,2	16,3	15,8	16,3	14,3
1969	1.493	154.394	1.142.366	903.456	238.910	11,7	15,1	14,8	15,0	14,0
1970	1.394	143.656	1.047.737	810.808	236.929	10,7	13,7	13,5	13,4	13,9
1971	1.174	137.465	1.013.396	778.526	234.870	8,9	12,9	12,9	12,7	13,8
1972	1.166	125.110	901.657	701.214	200.443	8,8	11,7	11,4	11,3	11,7
1973	1.044	114.658	815.969	635.633	180.336	7,8	10,6	10,3	10,3	10,6
1974	1.099	114.060	805.500	626.373	179.127	8,2	10,5	10,2	10,1	10,6
1975	1.026	108.544	782.310	600.512	181.798	7,8	10,0	9,9	9,7	10,8
1976	977	108.995	798.334	602.851	195.483	7,5	10,1	10,2	9,8	11,6
1977	907	106.633	805.496	582.344	223.152	6,9	9,9	10,3	9,5	13,3
1978	911	106.145	808.619	576.468	232.151	6,8	9,8	10,4	9,4	13,9
1979	943	107.667	817.217	581.984	235.233	7,1	9,9	10,5	9,5	14,0
1980	1.045	114.451	865.789	620.657	245.132	7,9	10,5	11,0	10,1	14,6
1981	1.021	117.083	862.100	624.557	237.543	7,7	10,7	11,0	10,1	14,2
1982	1.036	116.576	861.275	621.173	240.102	7,9	10,6	11,0	10,1	14,4
1983	1.006	112.644	827.933	594.177	233.756	7,7	10,3	10,6	9,7	14,0
1984	926	111.183	812.292	584.157	228.135	7,2	10,1	10,4	9,5	13,6
1985	916	111.365	813.803	586.155	227.648	7,1	10,2	10,5	9,6	13,7
1986	1.048	118.439	848.232	625.963	222.269	8,1	10,8	10,9	10,3	13,4
1987	963	119.623	867.969	642.010	225.959	7,5	10,8	11,2	10,5	13,6
1988	1.142	126.409	892.993	677.259	215.734	8,9	11,5	11,4	11,0	12,9
1989	1.121	127.029	880.459	681.537	198.922	8,6	11,4	11,2	11,0	12,0
1990	1.246	136.122	905.675	727.199	178.476	9,5	12,0	11,4	11,5	11,1
1991	1.221	134.400	830.019	722.250	107.769	9,1	11,7	10,4	11,3	6,8
1992	1.197	133.946	809.114	720.794	88.320	8,8	11,5	10,0	11,1	5,6
1993	1.194	133.897	798.447	717.915	80.532	8,6	11,3	9,8	11,0	5,1
1994	1.122	127.828	768.603	690.905	78.698	8,0	10,8	9,5	10,5	5,1
1995	1.157	125.995	765.221	681.374	83.847	8,2	10,5	9,4	10,3	5,4
1996	1.162	129.376	796.013	702.688	93.325	8,2	10,8	9,7	10,5	6,0
1997	1.220	130.517	812.173	711.915	100.258	8,6	10,8	9,9	10,7	6,5
1998	1.252	126.529	785.034	682.172	102.862	8,9	10,5	9,6	10,2	6,7
1999	1.203	123.244	770.744	664.018	106.726	8,5	10,2	9,4	9,9	7,0
2000	1.148	120.765	766.969	655.701	111.268	8,1	9,9	9,3	9,8	7,3
2001	1.197	8,3

Quelle: Stadt Regensburg - Bevölkerungsfortschreibung; Bayer. Landesamt für Statistik und Datenverarbeitung; Statistisches Bundesamt

14.6 Sterbefälle



Jahr	Regens- burg	Bayern	Bundes- republik	früheres Bundes- gebiet	Neue Länder und Berlin-Ost	Regens- burg	Bayern	Bundes- republik	früheres Bundes- gebiet	Neue Länder und Berlin-Ost
	absolut					je 1000 Einwohner				
1946	.	152.977	1.001.571	588.331	413.240	.	13,0	15,5	12,7	22,4
1947	.	109.709	932.663	574.628	358.035	.	11,9	14,2	12,2	19,0
1948	.	109.004	804.839	515.092	289.747	.	11,0	11,9	10,6	15,2
1949	.	99.473	770.852	517.194	253.658	.	10,6	11,3	10,5	13,4
1950	.	98.973	748.329	528.747	219.582	.	10,6	10,9	10,6	11,9
1951	.	99.650	752.697	543.897	208.800	.	10,9	10,9	10,8	11,4
1952	.	101.331	767.639	545.963	221.676	.	11,0	11,1	10,7	12,1
1953	.	105.507	790.654	578.027	212.627	.	11,5	11,4	10,3	11,7
1954	1.250	97.870	775.291	555.459	219.832	.	10,7	11,1	10,7	12,2
1955	.	103.376	795.938	581.872	214.066	.	11,3	11,3	11,1	11,9
1956	.	103.778	812.111	599.413	212.698	.	11,4	11,5	11,3	12,0
1957	.	108.041	840.195	615.016	225.179	.	11,8	11,8	11,5	12,9
1958	1.335	101.910	818.418	597.305	221.113	10,9	11,0	11,4	11,0	12,7
1959	1.312	103.550	835.402	605.504	229.898	10,6	11,1	11,6	11,0	13,3
1960	1.467	109.786	876.721	642.962	233.759	11,8	11,6	12,0	11,6	13,5
1961	1.374	106.363	850.300	627.561	222.739	11,0	11,2	11,6	11,2	13,0
1962	1.414	109.282	878.814	644.819	233.995	11,3	11,3	11,9	11,3	13,7
1963	1.481	111.973	895.070	673.069	222.001	11,8	11,4	12,0	11,7	12,9
1964	1.485	108.716	870.319	644.128	226.191	11,9	11,0	11,6	11,1	13,3
1965	1.525	114.386	907.882	677.628	230.254	12,2	11,4	12,0	11,6	13,5
1966	1.550	113.779	911.984	686.321	225.663	12,3	11,2	12,0	11,6	13,2
1967	1.565	116.529	914.417	687.349	227.068	12,5	11,4	12,0	11,6	13,3
1968	1.510	122.311	976.521	734.048	242.473	12,0	11,8	12,7	12,3	14,2
1969	1.634	126.448	988.092	744.360	243.732	12,8	12,1	12,8	12,4	14,3
1970	1.594	122.323	975.664	734.843	240.821	12,3	11,7	12,6	12,1	14,1
1971	1.632	121.803	965.623	730.670	234.953	12,4	11,5	12,3	11,9	13,8
1972	1.616	122.766	965.689	731.264	234.425	12,2	11,4	12,2	11,8	13,7
1973	1.638	123.656	962.988	731.028	231.960	12,3	11,4	12,2	11,8	13,7
1974	1.703	123.980	956.573	727.511	229.062	12,8	11,4	12,1	11,7	13,5
1975	1.692	127.931	989.649	749.260	240.389	12,8	11,8	12,6	12,1	14,3
1976	1.657	124.580	966.873	733.140	233.733	12,7	11,5	12,3	11,9	13,9
1977	1.587	120.487	931.155	704.922	226.233	12,1	11,1	11,9	11,5	13,5
1978	1.597	124.775	955.550	723.218	232.332	12,0	11,5	12,2	11,8	13,9
1979	1.532	122.271	944.474	711.732	232.742	11,6	11,3	12,1	11,6	13,9
1980	1.614	122.859	952.371	717.117	238.254	12,2	11,3	12,1	11,6	14,2
1981	1.614	122.736	954.436	722.192	232.244	12,2	11,3	12,2	11,7	13,9
1982	1.649	123.033	943.832	715.857	227.975	12,5	11,2	12,1	11,6	13,7
1983	1.637	125.362	941.032	718.337	222.695	12,6	11,4	12,1	11,7	13,3
1984	1.547	122.057	917.299	696.118	221.181	12,0	11,1	11,8	11,4	13,2
1985	1.573	121.941	929.649	704.296	225.353	12,2	11,1	12,0	11,6	13,5
1986	1.553	120.489	925.426	701.890	223.536	12,0	11,0	11,9	11,5	13,4
1987	1.534	119.662	901.291	687.419	213.876	11,9	10,8	11,6	11,3	12,8
1988	1.534	118.450	900.627	687.516	213.111	11,9	10,8	11,5	11,2	12,8
1989	1.528	121.343	903.441	697.730	205.711	11,8	10,9	11,5	11,2	12,4
1990	1.625	123.726	921.445	713.335	208.110	12,3	10,9	11,6	11,3	12,9
1991	1.638	122.276	911.245	708.818	202.427	12,2	10,6	11,4	11,1	12,7
1992	1.581	120.753	885.443	695.268	190.175	11,6	10,4	11,0	10,7	12,1
1993	1.581	122.649	897.270	711.625	185.645	11,4	10,4	11,1	10,9	11,9
1994	1.487	121.581	884.661	703.262	181.399	10,6	10,2	10,9	10,7	11,7
1995	1.458	121.992	884.588	706.493	178.095	10,4	10,2	10,8	10,7	11,5
1996	1.566	123.329	882.843	708.332	174.511	11,1	10,3	10,8	10,6	11,3
1997	1.485	121.441	860.389	692.844	167.545	10,5	10,1	10,5	10,4	10,9
1998	1.461	120.447	852.382	688.118	164.264	10,3	10,0	10,4	10,3	10,7
1999	1.386	119.519	846.330	685.045	161.285	9,8	9,9	10,3	10,3	10,6
2000	1.396	118.846	838.663	678.420	160.243	9,8	9,8	10,2	10,1	10,5
2001	1.382	9,6

Quelle: Stadt Regensburg - Bevölkerungsfortschreibung; Bayer. Landesamt für Statistik und Datenverarbeitung; Statistisches Bundesamt

14.7 Bautätigkeit und Wohnungswesen



Gebiet	Jahr	Baufertigstellungen			Bestand an					
		Wohn- gebäude	Wohnungen ¹⁾		Wohn- gebäuden	Wohnungen ¹⁾		Wohnräumen		
			Anzahl	je 10000 Ein- wohner		Anzahl	Anzahl	je 100 Ein- wohner	Anzahl	je Wohnung
Regensburg	1975	160	1.199	88	13.288	52.495	39,9	194.766	3,7	1,5
	1988	144	576	45	16.003	61.810	47,8	232.114	3,8	1,8
	1990	177	816	61	16.324	63.291	47,6	237.290	3,7	1,8
	1992	306	1.826	133	16.775	66.063	48,2	245.652	3,7	1,8
	1994	378	1.585	113	17.453	69.375	49,5	256.045	3,7	1,8
	1996	128	732	52	17.793	71.647	50,8	262.482	3,7	1,9
	1997	205	672	48	17.974	72.250	51,1	264.913	3,7	1,9
	1998	205	928	65	18.152	73.078	51,7	267.854	3,7	1,9
	1999	226	705	50	18.351	73.722	51,7	270.581	3,7	1,9
	2000	289	777	54	18.625	74.446	52,2	274.016	3,7	1,9
	2001	180	600	42	18.787	74.990	51,6	276.381	3,7	1,9
Bayern	1975	36.932	81.089	75	1.892.644	4.059.606	37,6	.	.	.
	1988	28.983	55.276	50	2.279.057	4.637.657	42,0	21.110.955	4,6	1,9
	1990	30.077	61.879	54	2.338.156	4.752.471	41,5	21.665.782	4,6	1,9
	1992	33.133	83.979	71	2.399.005	4.899.028	41,6	22.334.354	4,6	1,9
	1994	43.679	113.334	95	2.474.397	5.096.351	42,7	23.208.418	4,6	1,9
	1996	34.125	88.252	74	2.545.008	5.284.510	43,9	24.041.456	4,5	2,0
	1997	34.714	79.541	66	2.578.432	5.361.105	44,4	24.402.179	4,6	2,0
	1998	36.591	77.041	64	2.613.907	5.434.752	45,0	24.766.517	4,6	2,0
	1999	38.059	75.854	63	2.651.060	5.507.881	45,3	25.140.812	4,6	2,1
	2000	38.190	74.495	61	2.687.868	5.577.988	45,6	25.507.391	4,6	2,1
	2001	31.054	58.710	48	2.717.690	5.632.985	45,7	25.801.808	4,6	2,1
Deutschland	1975
	1988	33.377.087	42,7	143.858.140	4,3	1,8
	1990	33.856.321	42,5	146.315.112	4,3	1,8
	1992	.	386.052	48	.	34.547.348	42,7	149.380.442	4,3	1,8
	1994	212.363	572.883	70	13.028.584	35.370.790	43,4	154.030.827	4,4	1,9
	1996	191.577	559.488	68	15.924.303	36.492.323	44,5	158.818.421	4,4	1,9
	1997	212.466	578.179	70	16.137.327	37.050.369	45,2	161.256.212	4,4	2,0
	1998	215.832	500.690	61	16.352.891	37.529.202	45,7	163.467.168	4,4	2,0
	1999	229.014	472.638	58	16.583.053	37.984.298	46,2	165.648.026	4,4	2,0
	2000	220.797	423.044	51
	2001	177.777	326.197
Früheres Bundesgebiet	1975	175.146	436.829	72	10.237.966	23.620.848	38,2	.	.	.
	1988	114.729	208.621	34	.	26.375.123	42,9	117.087.001	4,4	1,9
	1990	123.026	256.488	41	12.423.343	26.839.344	42,1	119.332.988	4,4	1,9
	1992	138.466	374.575	58	12.690.750	27.500.448	42,1	122.282.401	4,4	1,9
	1994	182.660	505.179	77	13.028.584	28.412.816	43,0	126.232.187	4,4	1,9
	1996	143.459	416.122	63	13.342.653	29.299.740	44,0	130.044.523	4,4	2,0
	1997	154.792	400.350	60	13.497.707	29.686.946	44,5	131.797.030	4,4	2,0
	1998	162.869	372.243	56	13.660.053	30.046.567	45,0	133.501.597	4,4	2,0
	1999	178.574	369.773	55	13.839.136	30.407.885	45,4	135.264.772	4,4	2,0
	2000
	2001
Neue Länder und Berlin-Ost	1975
	1988	7.001.964	42,0	26.771.139	3,8	1,6
	1990	7.016.977	43,6	26.982.124	3,8	1,7
	1992	.	11.477	73	.	7.046.900	44,9	27.098.041	3,8	1,7
	1994	29.703	67.704	44	.	6.957.974	44,8	27.798.640	4,0	1,8
	1996	48.118	143.366	93	2.581.650	7.192.583	46,6	28.773.898	4,0	1,9
	1997	57.674	177.829	115	2.639.620	7.363.423	47,7	29.459.182	4,0	1,9
	1998	52.963	128.447	84	2.692.838	7.482.635	48,9	29.965.571	4,0	2,0
	1999	50.440	102.865	68	2.743.917	7.576.413	49,8	30.383.254	4,0	2,0
	2000
	2001

¹⁾ in Wohn- und Nichtwohngebäuden

Quelle: Bautätigkeitsstatistik der Stadt Regensburg; Bayer. Landesamt für Statistik und Datenverarbeitung; Statistisches Bundesamt

14.8 Sozialversicherungspflichtig beschäftigte Arbeitnehmer



Gebiet	Jahr	Beschäftigte am 30.06.										
		insgesamt	Land- u. Forstwirtschaft	Energie-Wasser-versorg. Bergbau	Verarb. Gewerbe	Bau-gewerbe	Handel	Verkehr Nachrichten-übermittl.	Kredit-institute Versicherungs-ungen	Dienst-leistungen	Organisat-ohne Erwerbs-character	Gebiets-körper-schaften Soz. vers.
Regensburg	1990	78.450	211	1.137	25.262	4.620	12.099	5.435	3.725	17.905	1.880	6.176
	1991	83.036	210	1.163	27.573	4.500	12.477	5.675	3.966	19.212	2.002	6.258
	1992	85.996	194	1.198	28.575	4.529	12.536	5.777	4.010	20.780	2.034	6.363
	1993	83.984	189	1.204	26.998	4.263	12.192	5.609	4.047	21.182	2.080	6.220
	1994	84.454	81	1.185	26.868	4.162	11.634	5.766	4.014	22.382	2.137	6.225
	1995	84.487	82	1.140	27.617	3.969	11.130	5.510	3.969	22.204	2.252	6.614
	1996	83.795	92	1.112	26.967	3.580	11.171	5.392	4.295	22.328	1.912	6.946
	1997	82.125	89	1.079	26.594	3.143	11.098	4.722	4.179	22.591	1.980	6.650
	1998	83.738	86	1.013	28.366	2.997	9.830	4.548	4.148	23.879	2.174	6.697
	1999 ¹⁾	86.876	57	1.219	27.083	3.580	12.500	4.705	3.567	27.828	.	6.318
	2000	89.680	66	1.188	28.318	3.437	12.705	4.697	3.488	29.272	.	6.492
2001	
Bayern in 1000	1990	4.152	44	42	1.698	311	545	181	170	844	80	237
	1991	4.307	44	43	1.731	320	579	192	175	897	85	241
	1992	4.377	43	44	1.709	327	597	200	181	945	90	242
	1993	4.316	43	44	1.616	334	595	199	185	968	93	240
	1994	4.269	41	44	1.545	336	589	194	188	994	96	241
	1995	4.253	40	42	1.521	330	584	191	188	1.018	99	240
	1996	4.206	38	41	1.481	308	582	187	187	1.043	101	238
	1997	4.169	37	41	1.455	291	578	188	185	1.057	102	235
	1998	4.183	37	43	1.465	280	575	185	184	1.084	104	226
	1999 ¹⁾	4.259	36	43	1.332	355	652	191	184	1.229	.	223
	2000	4.365	36	41	1.376	328	669	198	187	1.291	.	222
2001	
Deutschland in 1000	1993	28.595	415	579	9.209	2.283	3.870	1.606	1.067	6.539	725	2.295
	1994	28.238	403	540	8.710	2.389	3.848	1.550	1.071	6.753	768	2.203
	1995	28.118	393	508	8.549	2.425	3.817	1.511	1.062	6.966	808	2.080
	1996	27.739
	1997	27.280	372	456	8.093	2.182	3.749	1.435	1.040	7.198	819	1.934
	1998 ¹⁾	27.208	365	479	7.348	2.414	4.157	1.441	1.048	8.080	.	1.869
	1999	27.482	365	448	7.224	2.365	4.182	1.468	1.052	8.570	.	1.798
	2000	27.824	355	429	7.272	2.228	4.235	1.512	1.068	8.944	.	1.774
	2001
	2001
Früheres Bundesgebiet in 1000	1990	22.368	223	443	8.553	1.468	3.047	1.104	891	4.679	504	1.455
	1991	23.173	224	436	8.743	1.521	3.225	1.165	919	4.940	529	1.470
	1992	23.530	222	427	8.636	1.564	3.320	1.199	947	5.181	553	1.481
	1993	23.123	219	417	8.106	1.590	3.308	1.180	964	5.308	568	1.463
	1994	22.755	216	402	7.667	1.607	3.267	1.156	969	5.438	583	1.452
	1995	22.597	209	389	7.508	1.592	3.226	1.132	959	5.566	598	1.418
	1996	22.344	200	376	7.280	1.511	3.194	1.112	949	5.697	617	1.407
	1997	22.096	200	360	7.108	1.434	3.168	1.104	939	5.784	623	1.376
	1998 ¹⁾	22.074	195	374	6.548	1.647	3.485	1.119	943	6.417	.	1.342
	1999	22.391	199	352	6.435	1.647	3.515	1.150	946	6.817	.	1.321
	2000	22.847	199	337	6.480	1.594	3.580	1.197	962	7.179	.	1.310
2001	
Neue Länder Berlin-Ost in 1000	1993	5.473	196	162	1.104	693	562	426	103	1.231	158	831
	1994	5.483	187	138	1.047	782	581	394	102	1.316	185	751
	1995	5.521	184	119	1.041	833	591	379	103	1.400	209	663
	1996	5.395
	1997	5.184	172	96	985	748	581	332	101	1.414	196	558
	1998 ¹⁾	5.133	170	105	800	767	673	322	105	1.663	.	527
	1999	5.091	166	96	789	718	666	318	106	1.752	.	477
	2000	4.978	156	92	792	634	655	314	106	1.764	.	463
2001	

¹⁾ wegen Umstellung auf die neue "Klassifikation der Wirtschaftszweige" (WZ 93) ist ein Vergleich mit den Vorjahren nur bedingt möglich

Quelle: Bayerisches Landesamt für Statistik und Datenverarbeitung; Statistisches Bundesamt

14.9 Verarbeitendes Gewerbe ¹⁾

Gebiet	Jahr	Betriebe ²⁾	Beschäftigte ²⁾			Bruttolohn- u. -gehaltssumme		Gesamtumsatz		Auslandsumsatz		Arbeiterstunden je Beschäftigten
			insgesamt in 1000	je Betrieb	je 1000 Einwohner	insgesamt in Mrd. €	je Beschäftigten in 1000 €	insgesamt in Mrd. €	je Beschäftigten in 1000 €	insgesamt in Mrd. €	je Beschäftigten in 1000 €	
Regensburg	1996	94	24,3	259	172	0,9	36,9	5,8	238,6	2,4	100,4	1.034
	1997	87	23,9	274	169	0,9	38,8	8,2	342,0	4,2	177,4	976
	1998	92	26,1	284	185	1,0	38,8	9,7	372,8	5,2	197,4	971
	1999	90	27,6	307	194	1,1	39,7	11,3	408,8	6,4	230,5	917
	2000	85	28,8	339	202	1,2	40,6	9,4	327,6	4,4	152,9	897
	2001	84	30,0	358	209	1,3	42,4	10,0	334,3	5,3	178,0	879
Bayern	1996	8.306	1.198,4	144	100	38,9	32,5	189,5	158,1	65,5	54,7	956
	1997	8.013	1.168,3	146	97	38,6	33,0	200,3	171,4	72,9	62,4	957
	1998	8.294	1.189,0	143	98	40,1	33,7	211,2	177,6	78,7	66,2	963
	1999	8.223	1.190,4	145	98	41,1	34,6	222,3	186,7	84,1	70,7	952
	2000	8.057	1.207,5	150	99	43,0	35,6	246,6	204,2	99,5	82,4	941
	2001	8.013	1.218,9	152	99	44,7	36,6	253,2	207,7	105,2	86,3	917
Deutschland	1996	47.322	6.520,0	138	80	210,3	32,3	1.063,1	163,1	315,6	48,4	994
	1997	46.033	6.310,9	137	77	206,9	32,8	1.117,8	177,1	356,3	56,5	996
	1998	48.357	6.405,0	132	78	212,9	33,2	1.161,0	181,3	385,1	60,1	1.005
	1999	48.934	6.367,6	130	77	215,2	33,8	1.196,3	187,9	408,7	64,1	993
	2000	49.188	6.375,0	130	77	221,1	34,7	1.306,7	205,0	474,0	64,1	990
	2001	.	6.393,0	.	.	226,4	35,4	1.346,4	210,6	498,4	64,1	972
Früheres Bundesgebiet	1996	40.443	5.932,0	147	89	197,0	33,2	995,8	167,9	307,4	51,8	980
	1997	39.278	5.748,0	146	86	193,8	33,7	1.045,1	181,8	345,5	60,1	981
	1998	40.986	5.817,0	142	87	199,1	34,2	1.080,8	185,8	370,7	63,7	988
	1999	41.333	5.773,0	140	86	201,1	34,8	1.111,2	192,4	392,8	68,0	974
	2000	41.064	5.762,0	140	86	206,3	35,8	1.210,4	210,1	453,2	78,6	970
	2001
Neue Länder und Berlin-Ost	1996	6.878	588,0	85	38	13,3	22,6	67,4	114,5	8,2	14,0	1.141
	1997	6.755	563,0	83	37	13,1	23,2	72,7	129,1	10,8	19,1	1.149
	1998	7.371	588,0	80	38	13,8	23,4	80,2	136,4	14,4	24,5	1.175
	1999	7.601	596,0	78	39	14,1	23,7	85,1	143,0	15,9	26,7	1.178
	2000	7.849	612,0	78	40	14,8	24,2	96,3	157,4	20,8	34,0	1.178
	2001

¹⁾ Betriebe von Unternehmen mit 20 und mehr Beschäftigten

²⁾ im Jahresdurchschnitt

Quelle: Bayerisches Landesamt für Statistik und Datenverarbeitung; Statistisches Bundesamt

14.10 Bruttoinlandsprodukt (BIP) und Bruttowertschöpfung (BWS) ¹⁾



Gebiet	Jahr	Bruttoinlandsprodukt (BIP) zu Marktpreisen ²⁾		Bruttowertschöpfung (BWS) zu Herstellungspreisen ³⁾						
		ins- gesamt in Mio. €	1991 = 100	ins- gesamt in Mio. €	davon					
					Land- u. Forstwirt- schaft	Anteil in %	Produ- zierendes Gewerbe	Anteil in %	Dienst- leistungs- bereiche zusammen	Anteil in %
Regensburg	1991	5.278	100	4.969	4	0,1	1.903	38,3	3.062	61,6
	1994	5.968	113	5.592	4	0,1	2.157	38,6	3.431	61,4
	1995	6.225	118	5.842	4	0,1	2.214	37,9	3.624	62,0
	1996	6.439	122	6.047	4	0,1	2.293	37,9	3.750	62,0
	1997	6.649	126	6.253	4	0,1	2.485	39,7	3.765	60,2
	1998	6.954	132	6.525	4	0,1	2.583	39,6	3.938	60,4
	1999	7.421	141	6.910	4	0,1	2.732	39,5	4.174	60,4
	2000	7.891	150	7.348	4	0,1	3.062	41,7	4.282	58,3
	2001
	Bayern	1991	255.631	100	240.654	3.893	1,6	89.394	37,1	147.368
1994		289.192	113	270.959	4.030	1,5	91.499	33,8	175.430	64,7
1995		297.984	117	279.638	3.966	1,4	91.893	32,9	183.779	65,7
1996		305.227	119	286.646	4.130	1,4	93.180	32,5	189.336	66,1
1997		312.335	122	293.738	3.978	1,4	93.847	31,9	195.913	66,7
1998		327.280	128	307.067	4.130	1,3	97.900	31,9	205.038	66,8
1999		337.373	132	314.136	3.693	1,2	99.043	31,5	211.401	67,3
2000		349.891	137	325.798	3.781	1,2	104.873	32,2	217.144	66,6
2001	
Deutschland		1991	1.502.200	100	1.414.190	19.690	1,4	514.620	36,4	879.880
	1994	1.735.500	116	1.626.080	20.820	1,3	533.800	32,8	1.071.460	65,9
	1995	1.801.300	120	1.690.400	21.590	1,3	542.350	32,1	1.126.460	66,6
	1996	1.833.700	122	1.722.070	22.650	1,3	539.020	31,3	1.160.400	67,4
	1997	1.871.600	125	1.760.160	22.890	1,3	542.820	30,8	1.194.450	67,9
	1998	1.929.400	128	1.810.240	22.620	1,2	555.400	30,7	1.232.220	68,1
	1999	1.974.300	131	1.838.320	21.700	1,2	553.730	30,1	1.262.890	68,7
	2000	2.025.500	135	1.886.030	22.000	1,2	573.250	30,4	1.290.780	68,4
	2001
	Früheres Bundesgebiet ohne Berlin	1991	1.336.258	100	1.257.970	16.280	1,3	466.103	37,1	775.587
1994		1.472.477	110	1.379.640	16.756	1,2	460.415	33,4	902.469	65,4
1995		1.523.086	114	1.429.315	17.073	1,2	465.066	32,5	947.176	66,3
1996		1.548.199	116	1.453.949	18.059	1,2	459.861	31,6	976.029	67,1
1997		1.582.504	118	1.488.278	17.952	1,2	464.537	31,2	1.005.789	67,6
1998		1.636.486	122	1.535.416	17.477	1,1	479.877	31,3	1.038.062	67,6
1999		1.676.304	125	1.560.848	16.677	1,1	480.521	30,8	1.063.651	68,1
2000		1.726.679	129	1.607.785	17.034	1,1	500.681	31,1	1.090.070	67,8
2001	
Neue Länder incl. Berlin		1991	165.942	100	156.520	3.410	2,2	48.517	31,1	104.293
	1994	263.023	159	246.440	4.064	1,6	73.385	29,8	168.991	68,6
	1995	278.214	168	261.085	4.517	1,7	77.284	29,6	179.284	68,7
	1996	285.501	172	268.121	4.591	1,7	79.159	29,5	184.371	68,8
	1997	289.096	174	271.882	4.938	1,8	78.283	28,8	188.661	69,4
	1998	292.914	177	274.824	5.143	1,9	75.523	27,5	194.158	70,6
	1999	297.996	180	277.472	5.023	1,8	73.209	26,4	199.239	71,8
	2000	298.821	180	278.245	4.966	1,8	72.569	26,1	200.710	72,1
	2001

¹⁾ Ergebnisse nach dem revidierten Europäischen System Volkswirtschaftlicher Gesamtrechnungen (ESVG 1995)

²⁾ das Bruttoinlandsprodukt ist derjenige Teil der wirtschaftl. Leistung einer Volkswirtschaft (Marktwert der Waren und Dienstleistungen), der während eines Beobachtungszeitraums innerhalb der Landesgrenzen erbracht wird, gleichgültig ob durch In- oder Ausländer erstellt

³⁾ die Bruttowertschöpfung der Wirtschaftsbereiche wird in der Regel durch Abzug der Vorleistungen von den Produktionswerten ermittelt

Quelle: Bayerisches Landesamt für Statistik und Datenverarbeitung

14.11 Arbeitslose, Offene Stellen und Kurzarbeiter ¹⁾

Gebiet	Jahr	Arbeitslose			Arbeitslosenquote 2)	Offene Stellen		Kurzarbeiter
		insgesamt	davon			insgesamt	auf 1000 Arbeitslose	
			Männer	Frauen				
Regensburg ³⁾	1995	9.678	5.001	4.677	.	1.443	149	387
	1996	11.182	6.012	5.170	.	1.323	118	591
	1997	12.347	6.620	5.727	.	1.109	90	456
	1998	11.823	6.181	5.643	8,2	1.651	140	205
	1999	10.775	5.620	5.155	7,3	1.903	177	241
	2000	9.869	5.131	4.738	6,5	2.311	234	173
	2001	9.858	5.148	4.710	6,3	2.118	215	594
Bayern	1995	355.881	192.770	163.111	.	56.603	159	26.546
	1996	401.991	224.948	177.043	.	55.968	139	34.302
	1997	442.283	246.260	196.023	.	56.256	127	21.733
	1998	415.263	226.087	189.176	7,0	67.395	162	12.704
	1999	384.416	205.100	179.316	6,4	78.037	203	13.300
	2000	339.387	178.110	161.277	5,5	96.337	284	7.146
	2001	332.417	155.992	176.425	5,3	91.600	276	16.100
Deutschland	1995	3.611.921	1.850.610	1.761.311	.	321.306	89	198.579
	1996	3.965.064	2.111.546	1.853.518	.	327.278	83	277.294
	1997	4.384.456	2.342.383	2.042.073	.	337.110	77	182.853
	1998	4.279.288	2.272.655	2.006.633	11,1	421.606	99	115.205
	1999	4.099.209	2.159.776	1.939.433	10,5	456.379	111	118.647
	2000	3.888.652	2.052.846	1.835.806	9,6	513.963	132	86.052
	2001	3.851.636	2.063.368	1.788.269	9,4	506.141	131	122.942
Früheres Bundesgebiet	1995	2.564.906	1.463.673	1.101.233	.	266.503	104	128.059
	1996	2.796.243	1.616.501	1.179.742	.	270.440	97	206.361
	1997	3.020.900	1.740.717	1.280.183	.	281.529	93	133.363
	1998	2.904.339	1.640.797	1.263.543	9,4	342.188	118	81.242
	1999	2.755.527	1.535.525	1.220.002	8,8	386.196	140	91.608
	2000	2.529.374	1.398.119	1.131.256	7,8	451.900	179	61.631
	2001	2.477.955	1.378.804	1.099.151	7,4	440.291	178	96.150
Neue Länder und Berlin-Ost	1995	1.047.015	386.936	660.079	.	54.803	52	70.520
	1996	1.168.821	495.045	673.776	.	56.838	49	70.933
	1997	1.363.556	601.666	761.890	.	55.581	41	49.490
	1998	1.374.948	631.858	743.090	18,2	79.418	58	33.963
	1999	1.343.682	624.252	719.430	17,6	70.183	52	27.039
	2000	1.359.278	654.728	704.550	17,4	62.063	46	24.421
	2001	1.373.682	684.564	689.118	17,5	65.850	48	26.792

¹⁾ im Jahresdurchschnitt

²⁾ in % aller ziviler Erwerbspersonen

³⁾ Hauptamtsbezirk (Stadt und Landkreis Regensburg)

14.12 Einkommen der privaten Haushalte



Gebiet	Jahr	Primäreinkommen ¹⁾ der privaten Haushalte					Verfügbares ²⁾ Einkommen				
		insgesamt		je Einwohner ³⁾			insgesamt		je Einwohner ³⁾		
		in Mio. €	1991 = 100	in €	1991 = 100	Deutschland = 100	in Mio. €	1991 = 100	in €	1991 = 100	Deutschland = 100
Regensburg	1992	1.972	106,0	15.943	105,0	104,0	1.677	105,0	13.558	104,0	105,0
	1994	2.111	114,0	16.834	111,0	105,0	1.821	114,0	14.519	111,0	107,0
	1996	2.214	119,0	17.651	116,0	105,0	1.918	120,0	15.289	117,0	107,0
	1998	2.345	126,0	18.743	124,0	107,0	2.001	126,0	15.999	123,0	107,0
	1999	2.423	131,0	19.379	128,0	107,0	2.043	128,0	16.343	125,0	106,0
	2000
	2001
Bayern	1992	200.880	107,0	17.204	106,0	112,0	161.526	107,0	13.834	106,0	107,0
	1994	211.074	113,0	17.752	109,0	111,0	170.463	113,0	14.336	110,0	105,0
	1996	219.565	117,0	18.273	112,0	109,0	178.620	119,0	14.865	114,0	104,0
	1998	232.619	124,0	19.273	119,0	110,0	188.411	125,0	15.611	120,0	104,0
	1999	240.217	128,0	19.824	122,0	110,0	193.826	129,0	15.996	122,0	104,0
	2000
	2001
Deutschland	1992	1.234.627	107,0	15.319	106,0	100,0	1.038.618	107,0	12.887	106,0	100,0
	1994	1.306.760	114,0	16.049	112,0	100,0	1.106.461	114,0	13.589	112,0	100,0
	1996	1.372.548	119,0	16.760	116,0	100,0	1.171.738	121,0	14.307	118,0	100,0
	1998	1.441.986	125,0	17.579	122,0	100,0	1.229.989	127,0	14.995	124,0	100,0
	1999	1.481.484	129,0	18.048	125,0	100,0	1.262.375	130,0	15.379	127,0	100,0
	2000
	2001
Großraumregion West einschl. Berlin	1992	1.110.512	106,0	16.787	105,0	110,0	912.936	106,0	13.800	105,0	107,0
	1994	1.153.343	110,0	17.173	107,0	107,0	954.760	111,0	14.216	108,0	105,0
	1996	1.202.034	115,0	17.744	111,0	106,0	1.000.832	116,0	14.774	112,0	103,0
	1998	1.266.489	121,0	18.631	116,0	106,0	1.052.763	122,0	15.487	118,0	103,0
	1999	1.302.171	124,0	19.120	119,0	106,0	1.079.705	125,0	15.854	120,0	103,0
	2000
	2001
Großraumregion Ost einschl. Berlin	1992	172.559	116,0	9.642	117,0	63,0	168.614	112,0	9.422	113,0	73,0
	1994	206.083	138,0	11.618	141,0	72,0	196.844	130,0	11.097	133,0	82,0
	1996	224.919	151,0	12.766	155,0	76,0	218.069	145,0	12.377	148,0	87,0
	1998	229.858	154,0	13.161	159,0	75,0	224.527	149,0	12.855	154,0	86,0
	1999	234.399	157,0	13.491	163,0	75,0	230.827	153,0	13.285	159,0	86,0
	2000
	2001

¹⁾ Einkommen aus Arbeitnehmerentgelt, selbständiger Tätigkeit, unterstellten Mieten für selbstgenutztes Wohneigentum und dem positiven Saldo aus empfangenen und geleisteten Vermögenseinkommen (z. B. Guthabenzinsen, Pachten, Kreditzinsen u. ä.)

²⁾ Teil des Primäreinkommens, das für Konsumzwecke oder zur Ersparnisbildung zur Verfügung steht

³⁾ Bevölkerung am Ort der Hauptwohnung (siehe Seite 44)

Quelle: Bayerisches Landesamt für Statistik und Datenverarbeitung

15

Langfristige Zeitreihen

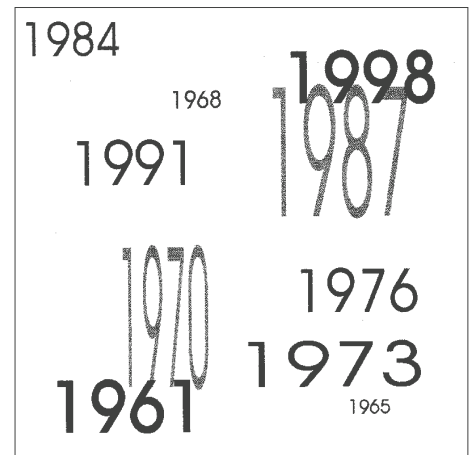

Tabellen-Nr. 15.1 bis 15.15

15.1 Witterungsverhältnisse



Jahr	Lufttemperatur			Niederschlag		Sonnenscheinstunden	Bewölkung ¹⁾		Tage mit			
	Jahresmittel	min.	max.	Menge in mm	max. Tageshöchstwert		Heitere Tage	Trübe Tage	Frost	Gewitter	Nebel	Schneefall ²⁾
1948	8,7	.	.	632	.	2.014
1949	8,7	.	.	467	.	1.975
1950	8,5	.	.	802	.	1.926
1951	8,4	.	.	591	.	1.749
1952	8,0	.	.	746	.	1.612
1953	8,5	.	.	375	.	1.924
1954	7,5	.	.	814	.	1.583
1955	7,2	.	.	694	.	1.607
1956	6,6	.	.	726	.	1.633
1957	8,1	.	.	656	.	1.598
1958	7,9	.	.	822	.	1.642
1959	8,4	.	.	495	.	1.976
1960	8,4	.	.	652	.	1.573
1961	8,9	- 17,7	32,5	649	.	1.717	49	157	87	30	87	53
1962	7,1	- 20,2	34,2	592	.	1.868	42	156	120	24	63	86
1963	7,0	- 22,7	32,9	571	.	1.777	42	147	119	28	73	89
1964	7,9	- 20,2	34,3	588	.	1.775	51	146	109	20	66	54
1965	7,3	- 14,9	32,0	792	.	1.504	31	166	110	27	80	66
1966	8,7	- 17,7	32,0	795	.	1.567	29	164	91	32	63	55
1967	8,6	- 17,8	33,0	538	.	1.771	33	135	100	34	88	42
1968	8,0	- 21,2	30,5	638	.	1.641	31	164	114	30	82	47
1969	7,7	- 20,4	33,2	525	.	1.724	43	163	121	33	65	91
1970	7,7	- 16,3	31,4	842	.	1.460	17	192	112	38	70	82
1971	8,3	- 19,4	33,5	516	.	1.836	37	143	107	34	64	62
1972	7,7	- 14,4	31,5	537	.	1.576	31	164	113	25	84	31
1973	8,1	- 19,1	31,6	532	.	1.763	45	157	124	19	57	73
1974	8,9	- 6,5	34,0	847	.	1.527	25	184	60	25	65	30
1975	8,7	- 16,1	30,6	662	.	1.611	42	165	92	35	79	42
1976	8,6	- 16,5	34,4	550	.	1.810	50	148	103	22	56	45
1977	8,8	- 10,8	31,2	623	23,6	1.469	16	175	77	25	91	12
1978	7,6	- 16,6	29,3	680	50,1	1.464	20	171	95	31	79	33
1979	8,1	- 17,5	30,7	666	31,4	1.641	30	166	104	27	66	25
1980	7,5	- 15,8	32,5	621	31,5	1.555	37	175	110	19	68	17
1981	8,3	- 14,9	31,1	761	49,4	1.560	22	180	108	26	44	34
1982	8,6	- 19,9	31,7	545	27,8	1.713	50	143	103	27	87	13
1983	8,8	- 16,0	39,0	562	22,9	1.764	51	139	97	24	61	13
1984	7,6	- 15,2	33,4	603	22,2	1.594	39	163	118	29	64	20
1985	7,5	- 24,4	31,1	611	25,4	1.714	52	139	117	27	66	27
1986	8,0	- 17,6	32,2	730	23,5	1.692	43	143	103	29	66	27
1987	7,6	- 20,6	32,0	685	49,2	1.451	36	181	101	28	57	23
1988	9,0	- 9,6	32,2	732	25,6	1.533	26	174	84	26	47	17
1989	9,0	- 12,1	32,5	632	34,7	1.492	33	161	84	33	88	5
1990	9,1	- 11,1	33,7	647	32,1	1.745	39	134	88	27	61	12
1991	8,1	- 15,9	35,0	567	39,0	1.678	47	129	99	21	67	17
1992	9,3	- 12,4	35,6	622	17,3	1.570	43	143	80	31	56	9
1993	8,6	- 14,5	32,7	711	41,3	1.657	46	140	103	30	48	26
1994	10,1	- 13,4	34,2	655	38,1	1.706	32	134	67	30	55	8
1995	8,9	- 12,6	36,3	737	37,7	1.497	24	169	103	28	57	11
1996	7,4	- 22,0	33,8	569	30,9	1.574	35	167	130	22	55	25
1997	8,8	- 17,2	31,9	526	19,2	1.804	37	148	98	26	52	7
1998	9,2	- 15,9	35,9	684	37,2	1.553	28	163	89	19	50	21
1999	9,2	- 14,0	35,4	625	26,9	1.619	24	144	90	21	47	28
2000	9,9	- 16,0	34,7	646	28,4	1.607	32	151	66	26	68	12
2001	9,0	- 17,6	34,1	780	24,8	1.589	35	153	88	19	57	21

¹⁾ in Achtel der Himmelsfläche: heitere Tage = 0 - 1,5; trübe Tage = 6,5 - 8

²⁾ bis einschließlich 1976 Tage mit Schneedecke > 1 cm

Quelle: Deutscher Wetterdienst, RGB Nürnberg

15.2 Bevölkerungsentwicklung ¹⁾



Jahr	Geburten		Sterbefälle		Zuzüge		Wegzüge		Eheschließungen ²⁾		Ehescheidungen		Ausländeranteil ⁴⁾ in %
	insges.	auf 1000 Einwohner ³⁾	insges.	auf 1000 Einwohner ³⁾	insges.	auf 1000 Einwohner ³⁾	insges.	auf 1000 Einwohner ³⁾	insges.	auf 1000 Einwohner ³⁾	insges.	auf 1000 Einwohner ³⁾	
1958	1.669	13,6	1.335	10,9	7.952	65,0	6.654	54,4	1.141	9,2	.	.	1,5
1959	1.749	14,1	1.312	10,6	8.031	64,8	7.050	56,9	1.204	9,6	.	.	1,5
1960	1.736	13,9	1.467	11,8	7.313	58,7	7.800	62,6	1.215	9,7	.	.	1,5
1961	1.826	14,7	1.374	11,0	7.715	62,0	8.018	64,4	1.181	9,5	113	0,9	1,4
1962	1.831	14,7	1.414	11,3	7.544	60,4	7.850	62,9	1.212	9,7	135	1,1	1,7
1963	1.881	15,0	1.481	11,8	7.618	60,9	7.980	63,8	1.155	9,2	142	1,1	1,7
1964	1.784	14,3	1.485	11,9	7.740	61,8	8.081	64,6	1.108	8,9	147	1,2	1,6
1965	1.734	13,8	1.525	12,2	8.893	71,0	8.891	71,0	1.107	8,8	164	1,3	1,9
1966	1.736	13,8	1.550	12,3	9.352	74,5	9.196	73,3	1.139	9,1	175	1,4	1,9
1967	1.646	13,1	1.565	12,5	8.709	69,4	9.181	73,2	1.054	8,4	154	1,2	1,9
1968	1.663	13,2	1.510	12,0	8.988	71,4	7.942	63,1	1.084	8,6	211	1,7	2,2
1969	1.493	11,7	1.634	12,8	10.471	82,0	8.013	62,8	1.058	8,3	202	1,6	2,9
1970	1.394	10,7	1.594	12,3	10.841	83,4	8.394	64,6	1.047	8,1	195	1,5	3,5
1971	1.174	8,9	1.632	12,4	10.817	82,4	9.873	75,2	1.001	7,6	196	1,5	3,5
1972	1.166	8,8	1.616	12,2	12.461	94,0	10.295	77,7	859	6,5	102	0,8	4,3
1973	1.044	7,8	1.638	12,3	12.054	90,2	11.028	82,6	919	6,9	173	1,3	5,0
1974	1.099	8,2	1.703	12,8	10.137	76,0	10.445	78,3	889	6,7	249	1,9	4,6
1975	1.026	7,8	1.692	12,8	8.777	66,4	9.436	71,3	920	7,0	266	2,0	4,1
1976	977	7,5	1.657	12,7	8.173	62,5	9.242	70,7	837	6,4	297	2,3	4,0
1977	907	6,9	1.587	12,1	9.307	70,7	9.095	69,1	817	6,2	148	1,1	4,0
1978	911	6,8	1.597	12,0	8.842	66,4	9.214	69,2	754	5,7	87	0,7	4,0
1979	943	7,1	1.532	11,6	8.995	67,8	9.034	68,1	854	6,4	205	1,5	4,0
1980	1.045	7,9	1.614	12,2	9.582	72,5	9.202	69,6	863	6,5	188	1,4	4,3
1981	1.021	7,7	1.614	12,2	9.156	69,3	8.489	64,2	832	6,3	237	1,8	4,4
1982	1.036	7,9	1.649	12,5	9.157	69,6	9.690	73,6	820	6,2	353	2,7	4,4
1983	1.006	7,7	1.637	12,6	9.066	69,5	9.704	74,4	865	6,6	204	1,6	4,3
1984	926	7,2	1.547	12,0	8.862	68,5	9.022	69,7	881	6,8	330	2,6	4,2
1985	916	7,1	1.573	12,2	8.519	66,1	8.067	62,6	884	6,9	289	2,2	4,3
1986	1.048	8,1	1.553	12,0	9.654	74,8	8.493	65,8	861	6,7	255	2,0	4,6
1987	963	7,5	1.534	11,9	9.825	76,3	8.504	66,0	919	7,1	350	2,7	4,6
1988	1.142	8,9	1.534	11,9	9.598	74,6	8.170	63,5	925	7,2	332	2,6	4,9
1989	1.121	8,6	1.528	11,8	10.049	77,3	8.259	63,6	989	7,6	331	2,5	5,3
1990	1.246	9,5	1.625	12,3	11.096	84,2	8.517	64,7	1.024	7,8	360	2,7	6,0
1991	1.221	9,1	1.638	12,2	10.943	81,7	8.367	62,5	1.019	7,6	334	2,5	6,6
1992	1.197	8,8	1.581	11,6	12.333	90,6	9.789	71,9	962	7,1	300	2,2	7,6
1993	1.194	8,6	1.581	11,4	12.907	93,4	10.545	76,3	830	6,0	431	3,1	8,3
1994	1.122	8,0	1.487	10,6	12.618	90,3	11.188	80,1	867	6,2	451	3,2	8,8
1995	1.157	8,2	1.458	10,4	11.990	85,2	10.618	75,4	838	6,0	390	2,8	9,2
1996	1.162	8,2	1.566	11,1	11.278	79,9	11.000	77,9	934	6,6	419	3,0	9,4
1997	1.220	8,6	1.485	10,5	11.464	81,1	10.844	76,7	921	6,5	517	3,7	9,7
1998	1.252	8,9	1.461	10,3	11.691	82,7	11.585	81,9	870	6,2	494	3,5	9,4
1999	1.203	8,5	1.386	9,8	11.980	84,4	10.614	74,8	927	6,5	438	3,1	9,8
2000	1.148	8,1	1.396	9,8	12.492	88,0	10.650	75,0	1.252	8,8	519	3,7	8,6
2001	1.197	8,3	1.382	9,6	13.196	91,6	10.431	72,4	1.206	8,4	555	3,9	8,9

¹⁾ nach dem jeweiligen Gebietsstand

²⁾ bis 1982 Ereignisortsprinzip, von 1983 bis 1999 nach dem Wohnortsprinzip, ab 2000 alle Eheschließungen, bei denen mindestens ein Partner in Regensburg gemeldet ist

³⁾ Gesamtbevölkerung (siehe Seite 44)

⁴⁾ an der Gesamtbevölkerung (siehe Seite 44)

Quelle: Bevölkerungsfortschreibung der Stadt Regensburg

15.3 Arbeitslose und Offene Stellen im Hauptamtsbereich ¹⁾ des Arbeitsamtes Regensburg



Jahr	Arbeitslose insgesamt	darunter							Arbeitslosenquote ³⁾	Arbeitslosenquote ⁴⁾	Offene Stellen
		Männer	Arbeiter	Ausländer	unter 20 Jahren	ältere Arbeitslose ²⁾	Schwerbehinderte	Teilzeitarbeitslose			
1961	1.296	985	2.332
1962	1.005	694	2.815
1963	1.426	1.039	3.180
1964
1965
1966
1967	2.929	1.886	1.089
1968	2.139	1.395	1.782
1969	1.114	719	4.012
1970	711	429	4.721
1971	915	408	3.345
1972	1.042	515	3.158
1973	1.160	610	3.472
1974	2.659	1.512	1.658
1975	5.909	3.515	836
1976	6.150	3.392	822
1977	6.549	3.161	.	337	603	189	.	1.186	6,8	.	749
1978	6.400	2.722	.	327	515	190	271	1.347	6,6	.	933
1979	5.214	2.094	.	254	372	238	374	1.165	5,4	.	1.129
1980	5.409	2.205	.	248	394	256	452	1.079	5,6	.	1.108
1981	7.290	3.205	.	443	604	333	555	1.260	7,4	.	691
1982	10.227	5.275	.	682	944	411	689	1.329	10,4	.	409
1983	11.785	6.101	.	729	1.058	419	785	1.334	12,0	.	279
1984	11.566	5.991	.	668	851	370	745	1.166	11,8	.	325
1985	11.668	6.044	.	646	795	328	693	1.094	12,0	.	356
1986	10.946	5.596	.	687	648	315	686	1.042	11,4	.	569
1987	10.465	5.182	.	700	538	378	750	1.105	10,8	.	678
1988	10.557	4.939	.	617	462	447	778	1.136	11,0	.	878
1989	9.549	4.343	.	551	305	462	755	1.021	8,7	.	987
1990	8.360	3.681	.	463	242	507	723	1.023	7,4	.	1.354
1991	7.040	3.486	.	588	186	520	704	855	6,0	.	1.555
1992	7.226	3.669	.	585	192	484	735	881	6,0	.	1.600
1993	9.391	4.774	.	888	287	.	847	1.104	7,6	.	1.505
1994	9.949	5.010	.	930	311	.	865	1.162	8,0	.	1.366
1995	9.678	5.001	5.874	1.027	328	1.984	893	1.142	7,8	.	1.443
1996	11.182	6.012	6.835	1.356	353	2.294	951	1.301	8,9	.	1.323
1997	12.347	6.620	7.531	1.478	369	2.559	1.091	1.421	9,8	.	1.109
1998	11.823	6.181	7.099	1.385	343	2.695	1.140	1.500	9,3	.	1.651
1999	10.775	5.620	6.330	1.218	285	2.662	1.084	1.479	8,4	7,3	1.903
2000	9.869	5.131	5.733	1.133	275	2.398	1.005	1.437	7,3	6,5	2.311
2001	9.858	5.148	5.685	1.219	305	2.055	926	1.495	7,0	6,3	2.118

¹⁾ Stadt und Landkreis Regensburg; alle Angaben im Jahresdurchschnitt

²⁾ bis 1992: 59 Jahre und älter; ab 1995: 55 Jahre und älter

³⁾ Arbeitslose in % der abhängigen zivilen Erwerbspersonen

⁴⁾ Arbeitslose in % aller ziviler Erwerbspersonen

Quelle: Arbeitsmarktbericht des Arbeitsamtes Regensburg - eigene Berechnungen

15.4 Sozialversicherungspflichtig beschäftigte Arbeitnehmer ¹⁾



Jahr	Beschäftigte insgesamt	darunter							
		Arbeiter		Angestellte		Ausländer			
		insgesamt	männlich	insgesamt	männlich	insgesamt	männlich	Arbeiter	Angestellte
1978	66.285	36.405	24.481	29.880	13.337	2.664	1.504	2.172	492
1979	67.921	36.796	25.020	31.125	13.768	2.693	1.551	2.163	530
1980	69.683	37.447	25.522	32.236	14.046	2.948	1.743	2.314	634
1981	69.551	36.371	24.957	33.180	14.452	2.499	1.460	1.949	550
1982	68.267	35.174	24.097	33.093	14.306	2.196	1.268	1.713	483
1983	67.028	33.967	23.265	33.061	14.159	2.092	1.167	1.596	496
1984	67.259	33.819	22.962	33.440	14.324	2.051	1.137	1.561	490
1985	67.974	33.812	23.074	34.162	14.640	2.048	1.157	1.550	498
1986	69.787	34.879	23.924	34.908	15.011	2.126	1.243	1.620	506
1987	72.911	36.338	25.161	36.573	15.758	2.215	1.303	1.683	532
1988	74.689	37.256	26.320	37.433	16.152	2.326	1.419	1.779	547
1989	75.451	37.048	26.250	38.403	16.440	2.349	1.459	1.776	573
1990	78.450	38.626	27.491	39.824	17.082	2.643	1.676	2.028	615
1991	83.036	41.251	29.722	41.785	17.871	3.126	2.030	2.435	691
1992	85.996	42.332	30.635	43.664	18.434	3.870	2.552	3.073	797
1993	83.984	39.539	28.394	44.445	18.730	4.171	2.686	3.255	916
1994	84.454	39.469	28.460	44.985	18.823	4.420	2.834	3.466	954
1995	84.487	39.585	28.574	44.902	18.869	4.732	3.057	3.786	946
1996	83.795	38.461	27.373	45.334	19.286	4.576	2.897	3.605	971
1997	82.125	36.855	26.426	45.270	19.458	4.427	2.789	3.461	966
1998	83.738	38.284	27.686	45.454	19.714	4.644	3.013	3.682	962
1999	86.876	38.633	27.970	48.243	21.298	4.554	2.957	3.534	1.020
2000	89.680	39.398	28.120	50.282	22.266	4.360	2.721	3.254	1.106
2001

¹⁾ erfasst sind alle Arbeitnehmer und Auszubildende, die nach dem Arbeitsförderungsgesetz kranken-, rentenversicherungs- oder beitragspflichtig sind. Nicht enthalten sind Selbständige, mithelfende Familienangehörige und Beamte sowie nicht der Versicherungspflicht unterliegende Arbeitnehmer; Stand jeweils 30.06.

Quelle: Bayerisches Landesamt für Statistik und Datenverarbeitung

15.5 Sozialversicherungspflichtig beschäftigte Arbeitnehmer ¹⁾ nach Wirtschaftsabteilungen



Jahr	Be- schäftigte insgesamt	davon									
		Land- u. Forst- wirtschaft	Energie Wasser Bergbau	Ver- arbei- tendes Gewerbe	Bau- gewerbe	Handel	Verkehr u. Nach- richten- über- mittlung	Kredit- institute	Dienst- leistungen	Org. ohne Erwerbs- charakter	Gebiets- körper- schaften
1978	66.285	210	918	20.102	5.384	12.502	5.369	2.732	11.762	1.640	5.666
1979	67.921	186	1.056	20.390	5.497	12.671	5.569	2.872	12.363	1.569	5.748
1980	69.683	162	1.092	20.641	5.806	12.929	5.842	2.897	12.922	1.591	5.801
1981	69.551	149	1.086	20.019	5.603	12.925	6.006	2.984	13.230	1.686	5.863
1982	68.267	120	1.086	19.363	4.939	12.531	5.932	3.022	13.708	1.743	5.823
1983	67.028	104	1.098	18.313	4.854	12.275	5.905	3.055	13.813	1.768	5.843
1984	67.259	107	1.123	18.228	4.666	12.331	5.800	3.089	14.183	1.857	5.875
1985	67.974	110	1.134	18.177	4.790	12.500	5.664	3.170	14.638	1.975	5.816
1986	69.787	108	1.146	19.257	4.835	12.266	5.519	3.186	15.549	1.867	6.054
1987	72.911	103	1.130	20.316	4.728	12.265	5.395	3.380	17.477	1.928	6.189
1988	74.689	102	1.128	23.372	4.926	12.019	5.358	3.472	16.244	1.949	6.119
1989	75.451	213	1.121	23.548	4.704	12.013	5.317	3.595	16.934	1.880	6.126
1990	78.450	211	1.137	25.262	4.620	12.099	5.435	3.725	17.905	1.880	6.176
1991	83.036	210	1.163	27.573	4.500	12.477	5.675	3.966	19.212	2.002	6.258
1992	85.996	194	1.198	28.575	4.529	12.536	5.777	4.010	20.780	2.034	6.363
1993	83.984	189	1.204	26.998	4.263	12.192	5.609	4.047	21.182	2.080	6.220
1994	84.454	81	1.185	26.868	4.162	11.634	5.766	4.014	22.382	2.137	6.225
1995	84.487	82	1.140	27.617	3.969	11.130	5.510	3.969	22.204	2.252	6.614
1996	83.795	92	1.112	26.967	3.580	11.171	5.392	4.295	22.328	1.912	6.946
1997	82.125	89	1.079	26.594	3.143	11.098	4.722	4.179	22.591	1.980	6.650
1998	83.738	86	1.013	28.366	2.997	9.830	4.548	4.148	23.879	2.174	6.697
1999 ²⁾	86.876	57	1.219	27.083	3.580	12.500	4.705	3.567	27.828	.	6.318
2000	89.680	66	1.188	28.318	3.437	12.705	4.697	3.488	29.272	.	6.492
2001

¹⁾ erfasst sind alle Arbeitnehmer und Auszubildende, die nach dem Arbeitsförderungsgesetz kranken-, rentenversicherungs- oder beitragspflichtig sind. Nicht enthalten sind Selbständige, mithelfende Familienangehörige und Beamte sowie nicht der Versicherungspflicht unterliegende Arbeitnehmer; Stand jeweils 30.06.

²⁾ wegen Umstellung auf die neue "Klassifikation der Wirtschaftszweige" (WZ 93) ist ein Vergleich mit den Vorjahren nur bedingt möglich

Quelle: Bayerisches Landesamt für Statistik und Datenverarbeitung

15.6 Verarbeitendes Gewerbe ¹⁾



Jahr	Betriebe ²⁾	Beschäftigte ²⁾			Bruttolohn- und Bruttogehaltssumme		Gesamtumsatz		Auslandsumsatz		Arbeiterstunden je Beschäftigten
		insgesamt	je Betrieb	je 1000 Einwohner ³⁾	insgesamt in Mio. €	je Beschäftigten in 1000 €	insgesamt in Mrd. €	je Beschäftigten in 1000 €	insgesamt in Mrd. €	je Beschäftigten in 1000 €	
1978	111	19.326	174	145	257,8	13,3	0,8	40,4	0,1	4,7	.
1979	112	19.033	170	144	266,4	14,0	0,8	40,5	0,1	4,2	1.297
1980	111	19.011	171	144	284,1	14,9	0,9	45,2	0,1	4,7	.
1981	109	18.470	169	140	284,4	15,4	0,9	49,3	0,1	6,0	1.209
1982	111	17.759	160	135	292,0	16,4	0,9	51,8	0,1	6,2	1.187
1983	114	16.894	148	130	291,9	17,3	0,9	55,0	0,1	5,9	.
1984	109	16.471	151	127	291,8	17,7	1,1	63,7	0,1	7,9	1.202
1985	111	16.809	151	130	312,4	18,6	1,0	61,9	0,1	7,7	1.166
1986	104	18.137	174	140	361,1	19,9	1,1	59,0	0,2	8,8	1.144
1987	109	19.906	183	155	416,7	20,9	1,0	51,2	0,2	7,5	1.148
1988	107	20.827	195	162	459,7	22,1	1,1	50,9	0,2	8,6	1.123
1989	104	21.143	203	163	491,7	23,3	1,1	52,0	0,2	9,9	1.112
1990	107	22.856	214	173	572,5	25,0	1,2	53,8	0,2	9,6	1.087
1991	109	25.088	230	187	681,8	27,2	1,5	60,6	0,3	10,0	1.094
1992	108	26.059	241	192	761,5	29,2	1,5	59,1	0,3	11,9	1.108
1993	110	24.505	223	177	787,8	32,1	4,3	176,7	1,9	78,8	1.086
1994	106	24.207	228	173	813,0	33,6	5,1	210,7	2,2	89,2	1.092
1995 ⁴⁾	95	24.820	261	176	866,4	34,9	5,5	221,6	.	.	1.070
1996	94	24.300	259	172	896,9	36,9	5,8	238,7	2,4	100,4	1.034
1997	87	23.872	274	169	926,0	38,8	8,2	342,0	4,2	177,4	976
1998	92	26.149	284	185	1.014,2	38,8	9,7	372,8	5,2	197,4	971
1999	90	27.601	307	194	1.095,0	39,7	11,3	408,8	6,4	230,5	917
2000	85	28.815	339	202	1.170,5	40,6	9,4	327,6	4,4	152,9	897
2001	84	30.039	358	209	1.272,4	42,4	10,0	334,3	5,3	178,0	879

¹⁾ Betriebe von Unternehmen mit 20 und mehr Beschäftigten

²⁾ im Jahresdurchschnitt

³⁾ Gesamtbevölkerung (siehe Seite 44)

⁴⁾ wegen Umstellung auf die neue "Klassifikation der Wirtschaftszweige" (WZ 93) ist ein Vergleich mit den Vorjahren nur bedingt möglich

Quelle: Bayerisches Landesamt für Statistik und Datenverarbeitung - eigene Berechnungen

15.7 Bauhauptgewerbe ¹⁾



Jahr	Betriebe ²⁾	Beschäftigte ²⁾			Bruttolohn- und -gehaltssumme		Umsatz					Arbeiterstunden je Beschäftigten
		insgesamt	je Betrieb	je 1000 Einwohner ³⁾	insgesamt in Mio. €	je Beschäftigten in 1000 €	insgesamt in Mio. €	darunter			je Beschäftigten in 1000 €	
								im Wohnungsbau in Mio. €	im gewerbl. u. industriellen Bau in Mio. €	im öffentl. und Verkehrsbau in Mio. €		
1977	36	4.143	115	31	.	.	145,7	.	.	.	35,2	1.439
1978	39	4.272	110	32	56,7	13,3	128,5	13,6	32,0	82,9	30,1	1.340
1979	38	4.607	121	35	66,2	14,4	173,7	26,5	48,9	98,4	37,7	1.327
1980	38	4.899	129	37	76,6	15,6	187,4	29,6	53,2	104,5	38,2	1.334
1981	39	4.433	114	34	73,5	16,6	182,0	35,2	50,5	95,9	41,1	1.307
1982	32	3.734	117	28	67,5	18,1	170,8	30,9	41,5	98,3	45,7	1.334
1983	31	3.626	117	28	69,0	19,0	171,0	33,0	42,9	95,2	47,2	1.303
1984	33	3.669	111	28	75,0	20,4	192,1	28,4	57,8	105,8	52,3	1.302
1985	38	3.647	96	28	74,9	20,5	197,5	21,5	62,6	113,4	54,2	1.279
1986	36	3.651	101	28	73,8	20,2	217,8	17,9	68,1	131,8	59,7	1.318
1987	34	3.803	112	30	77,5	20,4	196,3	19,3	51,2	125,6	51,6	1.326
1988	31	3.832	124	30	80,4	21,0	209,1	24,0	63,4	121,6	54,6	1.310
1989	31	3.933	127	30	86,2	21,9	233,6	31,7	91,3	110,6	59,4	1.306
1990	28	3.959	141	30	94,8	24,0	309,5	45,2	134,0	129,4	78,2	1.262
1991	28	3.932	140	29	101,2	25,7	348,2	58,3	153,6	135,9	88,6	1.288
1992	29	4.090	141	30	112,7	27,6	357,5	76,4	147,6	132,8	87,4	1.270
1993	27	3.832	142	28	110,0	28,7	291,6	73,5	103,6	113,7	76,1	1.164
1994	26	3.720	143	27	111,7	30,0	351,8	82,1	145,9	123,8	94,6	1.226
1995 ⁴⁾	23	3.454	150	25	108,9	31,5	318,0	88,7	87,4	141,9	92,1	1.149
1996	21	2.865	136	20	91,5	31,9	297,0	58,9	106,2	132,0	103,7	1.104
1997	20	2.457	123	17	80,7	32,8	322,5	43,7	145,9	132,9	131,3	1.308
1998	14	2.145	153	15	71,8	33,5	277,2	40,5	99,4	137,3	129,2	1.198
1999	13	2.276	175	16	76,7	33,7	291,1	54,0	104,4	132,7	127,9	1.301
2000	14	2.160	154	15	73,2	33,9	350,5	34,7	152,0	163,9	162,3	1.240
2001	14	1.961	140	14	66,1	33,7	318,6	34,6	136,0	148,0	162,5	1.117

¹⁾ Ergebnisse der Betriebe von Unternehmen mit 20 und mehr Beschäftigten

²⁾ im Jahresdurchschnitt

³⁾ Gesamtbevölkerung (siehe Seite 44)

⁴⁾ wegen Umstellung auf die neue "Klassifikation der Wirtschaftszweige" (WZ 93) ist ein Vergleich mit den Vorjahren nur bedingt möglich

Quelle: Bayerisches Landesamt für Statistik und Datenverarbeitung - eigene Berechnungen

15.8 Preisindizes für die Lebenshaltung ¹⁾



Jahr	Alle privaten Haushalte		4-Personen-Haushalte von Beamten und Angestellten mit höherem Einkommen		4-Personen-Haushalte von Arbeitern und Angestellten mit mittlerem Einkommen		2-Personen Rentnerhaushalte mit geringem Einkommen		Wohnungsmieten insgesamt
	B a s i s j a h r								
	1962	1995	1962	1995	1962	1995	1962	1995	1995
1962	100,0	33,0	100,0	32,8	100,0	33,5	100,0	31,9	.
1963	102,9	34,0	102,5	33,6	103,0	34,5	103,5	33,0	.
1964	105,4	34,8	104,4	34,3	105,4	35,3	106,4	34,0	.
1965	108,7	35,9	107,2	35,1	109,0	36,5	110,7	35,3	.
1966	112,7	37,1	110,7	36,3	112,8	37,8	115,2	36,8	.
1967	114,6	37,8	113,1	37,1	114,4	38,4	116,8	37,3	.
1968	116,4	38,4	115,7	37,9	115,9	38,8	118,5	37,8	.
1969	118,6	39,1	117,7	38,6	118,3	39,6	122,0	39,0	.
1970	122,6	40,5	121,6	39,9	122,1	40,9	126,0	40,2	.
1971	129,0	42,6	128,2	42,0	128,3	43,0	131,9	42,1	.
1972	136,1	44,9	135,2	44,3	135,1	45,3	139,4	44,5	.
1973	145,7	48,1	144,3	47,3	144,3	48,4	149,4	47,7	.
1974	155,8	51,4	154,6	50,7	154,1	51,7	159,2	50,9	.
1975	165,1	54,5	163,8	53,7	163,5	54,8	169,8	54,2	.
1976	172,1	56,8	170,8	56,0	170,6	57,2	178,3	56,9	.
1977	178,5	58,9	177,1	58,1	176,6	59,2	184,6	58,9	.
1978	183,3	60,5	182,2	59,7	181,1	60,7	188,5	60,2	.
1979	190,8	63,0	189,9	62,2	188,0	63,0	194,9	62,3	.
1980	201,1	66,4	200,2	65,6	197,9	66,3	205,5	65,6	.
1981	213,9	70,6	213,4	69,9	210,4	70,5	218,0	69,6	.
1982	225,1	74,3	224,6	73,6	221,5	74,3	230,2	73,5	.
1983	232,5	76,7	232,2	76,1	228,8	76,7	238,0	76,0	.
1984	238,1	78,6	237,7	77,9	234,2	78,5	244,0	77,9	.
1985	243,1	80,2	242,9	79,6	238,9	80,1	248,7	79,4	.
1986	242,8	80,1	243,2	79,7	238,5	79,9	249,3	79,6	.
1987	243,4	80,3	244,4	80,1	238,6	80,0	248,6	79,4	.
1988	246,5	81,3	248,1	81,3	241,3	80,9	251,3	80,3	.
1989	253,3	83,6	254,8	83,5	248,2	83,2	258,7	82,6	.
1990	260,1	85,8	261,4	85,7	254,9	85,5	266,2	85,0	.
1991	269,6	89,0	271,0	88,8	264,5	88,7	275,8	88,1	75,0
1992	280,4	92,5	281,7	92,3	275,4	92,3	287,2	91,7	82,7
1993	290,5	95,6	292,0	95,7	285,5	95,7	298,0	95,2	91,2
1994	298,1	98,4	300,0	98,3	293,5	98,4	307,2	98,1	96,0
1995	303,0	100,0	305,1	100,0	298,4	100,0	313,1	100,0	100,0
1996	307,0	101,3	309,3	101,4	302,2	101,3	317,3	101,3	103,4
1997	312,6	103,2	313,8	102,9	307,5	103,1	324,3	103,6	106,3
1998	315,5	104,1	316,6	103,8	310,3	104,0	328,7	105,0	108,0
1999	317,6	104,8	318,8	104,5	312,3	104,7	329,6	105,3	109,2
2000	323,8	106,9	324,1	106,2	317,9	106,5	335,2	107,1	110,6
2001	331,6	109,4	330,9	108,5	325,4	109,1	344,4	110,0	112,0

¹⁾ im früheren Bundesgebiet; im Jahresdurchschnitt

Quelle: Statistisches Bundesamt

15.9 Verkehrswesen



Jahr	Individualverkehr ¹⁾				Öffentlicher Personennahverkehr					
	zugelassene Kraftfahr- zeuge insgesamt	darunter			Bus- linien	Linienlänge (in km)	Anzahl Busse	Wagen- kilometer (in Mio.)	Beförderte Personen (in Mio.)	Erlöse aus dem Fahrkarten- verkauf (in 1000 €)
		Pkw	Krafträder	Lkw u. Zug- maschinen						
1950	6.435	2.257	2.640	1.513
1951	7.153	2.677	2.758	1.689
1952	7.728	3.074	3.215	1.413
1953	9.090	3.811	3.626	1.630
1954	10.559	4.564	4.329	1.630
1955	11.926	5.321	4.757	1.808
1956	10.351	5.905	2.730	1.673
1957	11.604	6.964	2.874	1.727
1958	11.954	7.787	2.323	1.799
1959	13.217	9.245	2.037	1.886
1960	15.082	11.162	1.862	2.004
1961	15.829	12.339	1.294	2.139
1962	17.850	14.609	1.069	2.115
1963	19.424	16.253	855	2.257
1964	21.203	18.090	649	2.392
1965	22.292	19.237	509	2.456	.	55	51	2,4	17,1	.
1966	23.783	20.918	419	2.356	.	54	61	2,8	17,1	.
1967	25.270	22.474	402	2.311	.	57	58	3,2	17,5	.
1968	25.719	23.090	348	2.197	.	58	64	3,1	17,8	.
1969	27.218	24.438	321	2.357	.	60	69	3,2	18,2	.
1970	29.158	26.210	282	2.555	.	60	74	3,3	19,2	.
1971	29.398	26.444	225	2.622	.	61	69	3,3	21,1	.
1972	37.882	33.828	429	3.497	.	83	85	3,6	21,5	.
1973	39.200	35.091	479	3.495	.	87	86	4,0	21,7	.
1974	39.156	35.028	493	3.497	.	88	90	4,0	21,5	.
1975	40.684	36.616	559	3.379	.	89	90	4,0	20,5	.
1976	42.687	38.428	684	3.438	.	83	97	3,9	19,4	.
1977	45.708	40.979	1.075 ²⁾	3.254	10	109	100	4,0	19,2	4.992
1978	48.256	43.173	1.192	3.459	10	108	99	4,0	19,3	5.352
1979	50.150	44.761	1.346	3.559	10	109	92	4,0	19,5	5.756
1980	51.214	45.388	1.623	3.668	10	117	94	4,0	18,8	5.645
1981	51.966	45.765	1.979	3.658	10	118	89	4,0	17,9	7.356
1982	52.833	46.253	2.392	3.587	10	119	88	4,0	18,1	7.336
1983	54.420	47.421	2.744	3.608	10	119	93	4,1	16,9	7.152
1984	55.598	48.490	2.887	3.563	13	208	97	4,1	15,7	7.793
1985	56.852	49.511	3.018	3.647	14	236	108	4,6	16,3	8.775
1986	59.270	51.911	2.906	3.719	15	288	105	4,6	17,2	9.081
1987	62.031	54.578	2.872	3.775	17	321	117	4,8	17,2	9.055
1988	63.323	55.911	2.844	3.699	17	328	119	5,0	17,1	9.062
1989	65.824	58.083	2.882	3.771	27	632	158	5,4	18,1	9.416
1990	68.462	60.342	3.011	3.951	30	672	160	6,4	18,2	12.529
1991	72.367	63.869	3.212	4.071	41	986	197	7,0	20,1	14.704
1992	74.504	65.630	3.500	4.098	69	1.414	231	8,4	22,6	18.118
1993	73.967	64.818	3.779	4.085	69	1.452	238	9,0	24,7	19.855
1994	73.107	63.582	4.061	4.168	71	1.593	246	9,4	25,7	20.853
1995	74.165	64.358	4.263	4.221	60	1.598	257	10,2	26,1	22.203
1996	75.110	65.082	4.454	4.268	60	1.695	271	10,9	27,5	23.176
1997	76.693	65.376	4.853	5.143	60	1.733	275	11,2	27,5	24.091
1998	78.568	66.565	5.221	5.455	65	1.799	284	11,6	27,8	25.443
1999	80.318	67.763	5.441	5.750	66	1.855	299	11,9	28,4	25.676
2000	84.028	70.848	5.853	6.218	66	1.910	297	12,0	31,4	26.666
2001	86.133	72.452	5.965	6.336	66	1.910	297	12,1	31,5	27.684

¹⁾ ohne Bahn, Post, Streitkräfte, Kfz-Anhänger; bis einschließlich 1971 ohne, ab 1972 incl. stillgelegter Fahrzeuge

²⁾ ab 1977 incl. Kleinkrafträder

Quelle: Kraffahrt-Bundesamt, Flensburg; RVB GmbH Regensburg; RVV GmbH Regensburg

15.10 Fremdenverkehr ¹⁾

Jahr	Betten ²⁾		Ankünfte			Übernachtungen			Bettenbelegung ³⁾		
	ins-gesamt	in Hotels	ins-gesamt	aus dem Ausland	in Hotels	ins-gesamt	aus dem Ausland	in Hotels	ins-gesamt	in Hotels	in Gasthöfen
1955	1.108	.	115.169	7.448	.	171.720	11.132
1956	1.108	.	129.014	8.976	.	181.788	11.940
1957	1.169	.	127.040	9.719	.	185.910	12.871
1958	1.242	.	128.492	10.215	.	191.521	13.576
1959	1.281	.	129.435	11.538	.	195.636	15.146
1960	1.271	.	127.059	12.480	.	196.068	19.007
1961	1.271	.	136.104	11.720	.	198.565	18.590
1962	1.277	.	136.849	12.710	.	199.066	19.219
1963	1.277	.	122.629	14.143	.	194.352	20.285
1964	1.277	.	130.159	17.949	.	204.592	26.443
1965	1.291	.	129.983	16.393	.	199.633	21.066
1966	1.277	.	121.069	16.146	.	171.720	21.385
1967	1.277	.	127.567	15.208	.	179.466	20.519
1968	1.228	.	138.949	13.738	.	205.615	18.605
1969	1.321	.	141.538	17.104	.	228.489	28.126
1970	1.320	.	129.026	14.236	.	224.249	25.969
1971	1.320	.	138.980	17.802	.	222.594	28.908
1972	.	.	127.548	16.290	.	211.588	28.931
1973	.	.	125.030	15.020	.	211.065	24.857
1974	.	.	.	14.549	.	.	20.956
1975	.	.	.	14.818	.	.	22.597
1976	.	.	.	15.196	.	.	24.333
1977	.	.	132.821	22.174	105.161	225.440	28.256	163.328	.	.	.
1978	.	.	140.300	21.892	112.875	226.340	.	182.077	.	.	.
1979	.	.	154.030	21.807	123.412	280.994	.	209.094	.	.	.
1980	.	.	163.040	24.098	130.725	287.849	.	215.136	.	.	.
1981	1.873	1.453	164.176	24.000	139.750	293.573	41.436	230.244	43,7	43,7	.
1982	1.919	1.450	159.539	27.889	135.662	283.832	48.027	221.923	41,6	42,5	32,5
1983	1.924	1.459	158.621	29.754	135.944	267.838	46.563	213.963	39,0	40,5	30,6
1984	1.894	1.491	156.810	30.777	136.692	263.700	49.581	217.326	38,5	40,1	29,6
1985	1.958	1.521	160.503	31.145	136.736	270.530	51.540	219.363	38,5	40,0	33,3
1986	2.157	1.687	176.033	33.015	148.931	309.012	60.187	250.546	39,9	41,2	33,8
1987	2.411	1.941	192.121	35.395	165.135	324.392	58.711	268.606	37,2	38,3	32,6
1988	2.561	2.102	207.219	37.848	179.487	358.905	62.791	298.056	38,7	39,1	37,1
1989	2.833	2.381	233.575	49.416	205.664	403.057	81.849	342.535	39,5	39,6	39,9
1990	2.964	2.499	257.383	60.385	226.240	461.284	103.581	390.363	43,3	43,1	47,8
1991	2.913	2.450	260.672	60.785	230.868	461.792	98.381	392.671	44,3	44,1	44,6
1992	3.002	2.466	249.288	57.092	220.609	455.392	96.277	383.694	43,3	43,1	39,3
1993	3.174	2.614	244.395	48.842	214.245	453.919	87.055	381.683	40,2	40,3	36,0
1994	3.354	2.774	239.334	51.551	207.622	456.791	91.943	383.655	37,9	38,2	33,4
1995	3.650	3.106	251.084	53.571	220.092	485.041	98.049	416.086	38,4	38,8	32,2
1996	4.165	3.641	262.604	53.248	231.510	491.566	92.558	424.717	32,6	32,1	30,6
1997	4.314	3.796	278.731	64.049	249.781	505.918	108.868	446.769	32,4	32,6	23,9
1998	4.387	3.894	311.451	70.352	283.125	561.073	122.068	501.097	35,2	35,5	28,7
1999	4.434	3.960	326.528	74.666	296.437	585.203	138.889	521.760	36,3	36,3	31,7
2000	4.262	3.831	342.149	76.860	313.629	620.602	147.176	559.003	40,3	40,3	35,4
2001	3.940	3.583	353.268	75.420	324.301	613.986	130.569	554.242	42,5	42,2	39,7

¹⁾ in Beherbergungsbetrieben mit mehr als 8 Gästebetten einschließlich Jugendherberge

²⁾ im Jahresdurchschnitt

³⁾ (Übernachtungen x 100) : (Betten x Tage des Berichtszeitraums)

Quelle: Fremdenverkehrsstatistik der Stadt Regensburg

15.11 Krankenhauswesen ¹⁾

Jahr	Planbetten insgesamt	Krankenhauspersonal					Krankenhausversorgung ²⁾			
		Ärzte	Pflege- dienst	med. - techn. Dienst	Versor- gungs- dienst ³⁾	Ver- waltungs- dienst	Patienten	Pflegetage (in 1000)	Auslastung in % ⁴⁾	durch- schnittl. Verweil- dauer in Tagen ⁵⁾
1977	3.526	183	680	131	650	.	39.236	597	83	15
1978	3.500
1979	3.327
1980	3.286	197	797	136	658	.	41.845	570	82	14
1981	3.252
1982	3.220
1983	2.939	204	776	141	600	.	41.933	540	83	13
1984	2.887	230	739	211	668	.	41.198	519	84	13
1985	2.887	233	782	169	638	.	42.671	516	82	12
1986	2.847	243	807	159	645	.	46.975	515	81	11
1987	2.802	233	822	139	645	.	48.492	508	79	10
1988	2.793	250	831	171	614	.	47.284	505	79	11
1989	2.655	256	898	170	545	.	46.684	503	83	11
1990	.	265	916	165	547	.	46.758	507	84	11
1991	2.324	280	957	242	458	.	52.179	774	80	15
1992	2.267	555	55.973	784	86	14
1993	2.442	545	947	613	326	250	68.004	842	86	12
1994	2.506	655	1.288	808	426	280	69.713	865	87	12
1995	2.514	750	1.827	839	458	362	73.346	851	86	12
1996	2.471	755	1.913	959	450	389	74.525	826	87	11
1997	2.460	813	1.968	915	461	386	76.859	766	85	10
1998	2.596	877	2.207	1.325	457	444	83.180	788	85	10
1999	2.740	950	2.135	1.173	365	438	88.078	812	83	9
2000	2.768	991	2.649	1.344	509	474	91.169	941	84	10
2001	.	1.041	2.451	1.397	487	489	89.684	901	82	10

¹⁾ ab 01.06.1992 Klinikum der Universität Regensburg in Betrieb²⁾ bis 1990 Akutkrankenhäuser; ab 1991 Plankrankenhäuser³⁾ bis einschl. 1991 incl. Verwaltungsdienst⁴⁾ (Pflegetage x 100) : (Betten x Tage des Berichtszeitraums)⁵⁾ Pflegetage : Patienten

Quelle: Bayerisches Landesamt für Statistik und Datenverarbeitung; Angaben der einzelnen Krankenhäuser

15.12 Schüler an den Volksschulen, Realschulen und Gymnasien



Jahr	Volksschulen			Realschulen			Gymnasien		
	Schüler am 01.10.								
	insgesamt	davon		insgesamt	davon		insgesamt	davon	
		männlich	weiblich		männlich	weiblich		männlich	weiblich
1961	10.965	5.517	5.448	2.605	1.332	1.273	3.909	2.644	1.265
1962	10.902	5.488	5.414	2.660	1.340	1.320	3.975	2.664	1.311
1963	10.729	5.345	5.384	2.768	1.439	1.329	4.031	2.734	1.297
1964	10.885	5.484	5.401	2.827	1.455	1.372	4.185	2.796	1.389
1965	10.781	5.404	5.377	2.917	1.511	1.406	4.395	2.911	1.484
1966	10.715	5.396	5.319	2.087	1.124	963	4.799	3.184	1.615
1967	10.158	5.065	5.093	2.122	1.038	1.084	5.003	3.295	1.708
1968	10.292	5.137	5.155	2.254	1.056	1.198	5.310	3.461	1.849
1969	11.131	5.570	5.561	2.301	1.037	1.264	5.598	3.612	1.986
1970	11.174	5.599	5.575	2.358	1.092	1.266	5.866	3.713	2.153
1971	11.133	5.592	5.541	2.511	1.180	1.331	6.269	3.861	2.408
1972	11.037	5.579	5.458	2.416	1.086	1.330	6.555	3.953	2.602
1973	11.031	5.633	5.398	2.343	997	1.346	6.801	3.979	2.822
1974	11.003	5.618	5.385	2.365	988	1.377	6.890	3.989	2.901
1975	10.571	5.400	5.171	2.326	988	1.338	6.938	3.977	2.961
1976	10.142	5.170	4.972	2.296	956	1.340	6.863	3.925	2.938
1977	9.665	4.914	4.751	2.296	969	1.327	7.081	4.077	3.004
1978	9.090	4.483	4.607	2.303	964	1.339	7.031	4.013	3.018
1979	8.058	4.128	3.930	2.333	970	1.363	7.030	3.272	3.758
1980	7.474	3.840	3.634	2.299	978	1.321	6.877	3.778	3.099
1981	6.801	3.525	3.276	2.355	987	1.368	6.680	3.669	3.011
1982	6.471	3.354	3.117	2.334	969	1.365	6.448	3.545	2.903
1983	6.082	3.184	2.898	2.233	945	1.288	6.167	3.391	2.776
1984	5.786	3.048	2.738	2.112	859	1.253	5.866	3.202	2.664
1985	5.428	2.810	2.618	1.908	777	1.131	5.643	3.054	2.589
1986	5.246	2.675	2.571	1.781	741	1.040	5.447	2.948	2.499
1987	5.173	2.666	2.507	1.697	672	1.025	5.253	2.832	2.421
1988	5.274	2.659	2.615	1.608	654	954	5.162	2.775	2.387
1989	5.385	2.720	2.665	1.596	619	977	5.220	2.768	2.452
1990	5.576	2.794	2.782	1.565	606	959	5.293	2.783	2.510
1991	5.652	2.884	2.768	1.545	577	968	5.506	2.878	2.628
1992	5.653	2.921	2.732	1.646	636	1.010	5.647	2.936	2.711
1993	5.803	2.967	2.836	1.692	671	1.021	5.795	2.977	2.818
1994	5.976	3.092	2.884	1.828	745	1.083	5.958	3.004	2.954
1995	6.177	3.186	2.991	1.923	788	1.135	6.012	3.001	3.011
1996	6.353	3.273	3.080	2.054	858	1.196	6.162	3.059	3.103
1997	6.447	3.339	3.108	2.146	895	1.251	6.278	3.066	3.212
1998	6.609	3.437	3.172	2.236	946	1.290	6.342	3.060	3.282
1999	6.639	3.500	3.139	2.398	1.007	1.391	6.468	3.099	3.369
2000	6.620	3.475	3.145	2.436	1.017	1.419	6.539	3.158	3.381
2001	6.582	.	.	2.555	1.059	1.496	6.680	3.235	3.445

Quelle: Bayerisches Landesamt für Statistik und Datenverarbeitung; Schulverwaltungsamt der Stadt Regensburg

15.13 Städtische Ver- und Entsorgung



Jahr	Versorgung			Müllentsorgung				
	Gas- versorgung in Mio. kWh ¹⁾	Wasser- versorgung in Mio. m ³	Strom- versorgung in Mio. kWh ²⁾	angeschl. Einwohner (in 1000)	Müllmenge (in 1000 t)	Müllent- leerungen insgesamt ³⁾	60 - 240 Ltr. Tonnen	1,1 m ³ Großbeh.
1961	13,0	6,7	114,6	118	35	.	.	.
1962	13,6	7,2	130,0	119	33	.	.	.
1963	14,7	7,6	142,6	120	29	.	.	.
1964	15,7	8,1	156,2	122	29	.	.	.
1965	18,3	7,7	171,5	123	30	.	.	.
1966	18,8	8,6	186,1	123	30	.	.	.
1967	20,0	8,7	200,9	124	35	.	.	.
1968	21,7	8,7	221,7	124	45	.	.	.
1969	26,3	9,2	246,2	129	45	.	.	.
1970	30,7	9,5	268,6	131	47	.	.	.
1971	35,3	9,6	297,2	132	50	.	.	.
1972	43,2	10,0	340,2	132	53	.	.	.
1973	56,9	10,8	360,5	134	50	.	.	.
1974	33,8	10,9	383,2	133	50	.	.	.
1975	42,9	11,1	393,7	132	50	.	.	.
1976	63,7	11,9	535,9	130	50	.	.	.
1977	846,2	10,6	542,3	134	.	31.287	29.856	1.431
1978	1.050,8	10,4	570,8	133	.	31.727	30.023	1.704
1979	1.052,3	10,8	585,6	135	.	31.595	29.692	1.903
1980	1.153,2	11,0	606,4	135	.	31.482	29.442	2.040
1981	1.161,9	11,0	604,4	135	.	31.599	29.447	2.152
1982	1.212,4	11,1	616,7	134	.	31.848	29.553	2.295
1983	1.619,0	11,2	632,6	129	.	31.792	29.373	2.419
1984	1.709,4	10,8	658,2	129	.	31.770	29.328	2.442
1985	1.790,0	10,7	684,2	129	.	31.871	29.180	2.691
1986	1.711,2	10,8	729,0	129	.	32.029	29.135	2.894
1987	1.770,1	11,0	784,0	129	.	31.875	28.912	2.963
1988	1.720,6	11,2	799,5	129	30	31.802	28.723	3.079
1989	1.859,9	10,6	822,2	130	34	31.580	28.335	3.245
1990	1.907,0	11,1	869,1	131	35	31.062	27.727	3.335
1991	2.029,8	11,3	927,2	133	33	28.305	25.193	3.112
1992	1.821,7	11,2	972,2	137	33	27.406	24.414	2.992
1993	2.036,7	11,1	962,6	139	28	26.755	23.900	2.855
1994	1.981,4	11,3	980,2	140	28	26.023	23.060	2.963
1995	2.197,5	11,0	1.015,5	141	29	26.445	23.490	2.955
1996	2.413,3	10,8	1.032,6	141	29	26.579	23.608	2.971
1997	2.204,9	10,5	1.043,6	141	29	27.223	24.125	3.098
1998	2.281,4	10,7	1.068,1	141	30	27.422	24.276	3.146
1999	2.611,6	10,5	1.074,4	142	30	27.472	24.340	3.132
2000	2.354,2	10,5	1.117,7	142	31	27.885	24.703	3.182
2001	2.381,2	10,6	1.166,4	142	32	28.036	24.832	3.204

¹⁾ bis 1976 Angaben in Mio. m³; ab 1.10.74 Erdgasversorgung

²⁾ bis einschließlich 1975 Versorgung südlich der Donau durch die Stadtwerke; nördlich durch die OBAG;
ab 1977 Versorgung durch die REWAG

³⁾ je zeitlichem Turnus

Quelle: Geschäftsbericht der Regensburger Energie- u. Wasserversorgungs AG & Co. KG;
Amt für Abfallentsorgung, Straßenreinigung und Fuhrpark der Stadt Regensburg

15.14 Verkehrsunfälle, Brandschutzwesen und Strafbare Handlungen



Jahr	Verkehrsunfälle				Brandschutzwesen		Strafbare Handlungen	
	insgesamt	darunter			Einsätze insgesamt	darunter Brände	insgesamt	darunter Diebstahl
		mit Personen- schäden	Getötete	Verletzte				
1949	589	.	12	354
1950	848	.	15	493
1951	1.084	600	14	719
1952	1.027	554	8	672
1953	1.137	660	22	796
1954	1.339	766	26	924
1955	1.621	890	14	1.106	.	.	6.571	2.022
1956	1.660	896	29	1.097	.	.	6.918	2.086
1957	1.608	849	21	1.013	.	.	7.496	2.358
1958	1.973	874	20	1.062	.	.	6.387	2.301
1959	2.230	956	21	1.165	461	158	7.129	2.712
1960	2.788	1.116	15	1.400	479	145	7.181	2.782
1961	2.743	933	17	1.152	537	128	6.444	2.301
1962	2.807	800	16	956	618	126	6.569	2.486
1963	3.071	837	19	1.074	595	117	5.647	2.412
1964	3.252	795	26	949	634	128	6.120	2.976
1965	3.164	754	21	1.057	758	123	7.181	3.510
1966	3.346	784	25	915	592	114	6.483	3.531
1967	3.141	842	18	970	706	156	8.207	4.400
1968	3.204	759	20	937	608	155	8.612	4.980
1969	3.179	775	16	988	625	134	8.686	5.194
1970	3.692	874	40	1.114	849	131	8.215	5.015
1971	3.367	775	16	985	879	206	7.478	4.822
1972	3.410	803	16	1.017	924	198	7.081	4.252
1973	3.199	671	21	866	1.029	229	8.063	5.060
1974	3.220	739	14	927	1.054	206	10.062	6.661
1975	3.241	767	26	955	1.103	205	9.247	6.009
1976	3.517	779	18	990	1.173	300	8.663	5.863
1977	3.894	889	26	1.159	1.333	190	9.194	6.358
1978	3.776	794	17	1.008	1.232	195	9.283	6.326
1979	4.345	873	20	1.061	1.442	192	10.316	6.575
1980	4.534	913	16	1.180	1.475	212	11.717	7.495
1981	4.360	920	20	1.148	1.473	294	12.149	7.285
1982	4.564	914	13	1.198	1.470	218	11.100	6.349
1983	4.458	997	11	1.259	1.532	216	11.406	6.996
1984	4.552	879	12	1.091	1.513	272	11.154	6.736
1985	4.778	828	9	992	1.571	209	10.148	6.180
1986	4.668	850	13	1.074	1.531	212	10.229	5.958
1987	4.940	780	6	930	1.645	204	9.763	5.748
1988	4.809	777	3	970	1.809	212	9.561	5.551
1989	4.907	877	9	1.094	1.481	202	10.081	5.825
1990	4.671	829	4	1.033	2.160 ¹⁾	205	9.711	5.671
1991	4.430	747	5	957	1.752	241	12.086	7.137
1992	4.562	843	13	1.034	1.700	232	12.471	7.748
1993	4.334	769	7	956	1.731	228	12.291	7.598
1994	4.112	800	10	1.049	1.736	186	13.002	7.788
1995	4.173	792	9	992	1.588	193	13.073	7.396
1996	4.377	801	4	1.030	1.525	208	13.436	7.344
1997	4.156	749	2	967	1.679	199	13.100	7.372
1998	4.189	783	5	1.014	1.520	183	13.130	6.808
1999	4.567	812	9	1.038	1.675	220	11.524	5.313
2000	4.411	751	6	955	1.627	187	12.378	5.407
2001	4.687	778	9	1.007	1.781	205	13.441	6.250

¹⁾ stark erhöht durch Unwetter

Quelle: Polizeidirektion Regensburg; Amt für Brand- und Zivilschutz der Stadt Regensburg

15.15 Kommunalfinanzen ¹⁾

Jahr	Steuer- einnahmen insgesamt	darunter							Gewerbe- steuer- umlage (Ausgabe)
		Grundsteuer A	Grundsteuer B	Gewerbe- steuer	Anteil an der Einkommen- steuer ²⁾	Zuschlag zur Grunder- werbsteuer	Hunde- steuer	Umsatz- steuerbe- teiligung	
1977	69.962	40	8.319	36.559	22.767	1.280	90	.	10.071
1978	70.735	49	8.718	36.442	22.853	1.703	83	.	10.714
1979	76.295	48	8.989	41.174	24.224	1.174	80	.	11.584
1980	80.704	71	9.177	42.486	27.573	1.278	83	.	8.761
1981	81.860	66	9.719	42.659	28.035	1.237	128	.	8.624
1982	80.927	68	10.112	44.127	25.303	1.216	126	.	8.155
1983	72.848	68	10.642	35.289	26.152	555	142	.	5.916
1984	76.671	67	11.019	38.000	27.175	282	128	.	5.001
1985	86.251	69	11.925	46.550	27.282	303	121	.	6.079
1986	88.100	72	11.508	47.401	28.520	476	122	.	6.143
1987	89.040	72	12.163	45.944	30.405	340	116	.	5.269
1988	91.794	70	12.344	47.718	31.358	193	110	.	6.442
1989	95.710	71	12.621	49.396	33.334	184	104	.	6.733
1990	100.060	67	12.967	54.578	32.139	185	124	.	6.806
1991	109.628	66	13.991	58.518	36.603	338	111	.	8.785
1992	110.485	69	14.437	55.254	40.534	84	106	.	8.058
1993	129.088	63	15.058	73.036	40.747	82	101	.	5.575
1994	126.401	69	15.160	69.665	41.380	12	115	.	8.959
1995	122.351	67	16.901	65.349	39.929	.	105	.	12.124
1996	123.604	64	16.945	68.478	38.010	.	106	.	11.939
1997	152.649	63	18.116	94.795	39.557	.	118	.	15.492
1998	146.377	60	18.819	77.489	42.469	.	114	7.425	16.822
1999	146.102	66	20.166	72.759	45.120	.	107	7.884	14.415
2000	181.565	65	19.230	106.681	47.802	.	123	7.664	23.696
2001	150.833	63	19.521	76.071	47.411	.	120	7.647	11.564

¹⁾ alle Angaben in 1000 €

²⁾ ab 1997 incl. Einkommensteuerersatzleistungen

Quelle: Stadtkämmerei der Stadt Regensburg

16

Wahlen

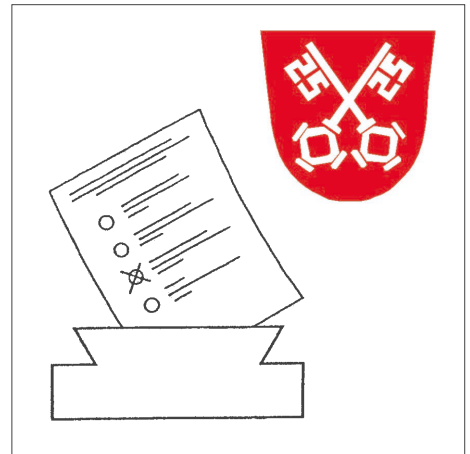

Tabellen-Nr. 16.1 bis 16.12

16.1 Aktuelle Wahlen im Überblick



	Europawahl am 13.06.1999		Bundestagswahl am 22.09.2002		Landtagswahl am 13.09.1998		Bezirkswahl am 13.09.1998		Kommunalwahlen am 03.03.2002	
	absolut	in %	absolut	in %	absolut	in %	absolut	in %	absolut	in %
	Erststimmen						Stadtratswahl			
Wahlberechtigte	94.794	100,00	95.646	100,00	94.329	100,00	93.895	100,00	96.410	100,00
Wähler	48.761	51,44	74.088	77,46	62.056	65,79	61.889	65,91	54.753	56,79
davon ungültige Stimmen ¹⁾	437	0,90	883	1,19	418	0,67	595	0,96	1.464	2,67
gültige Stimmen ¹⁾	48.324	99,10	73.205	98,81	61.638	99,33	61.294	99,04	53.289	97,33
dav. CSU bzw. CDU/CSU	28.412	58,79	39.378	53,79	31.977	51,88	31.521	51,43	1.284.345	54,84
SPD	10.769	22,28	22.381	30,57	19.114	31,01	17.859	29,14	618.135	26,39
Grüne	4.663	9,65	5.590	7,64	4.421	7,17	4.967	8,10	155.954	6,66
REP	709	1,47	.	.	1.655	2,69	1.737	2,83	.	.
F.D.P.	932	1,93	3.135	4,28	682	1,11	729	1,19	45.467	1,94
ödp	879	1,82	1.319	1,80	1.647	2,67	1.848	3,01	104.067	4,44
Sonstige	1.960	4,06	1.402	1,92	2.142	3,48	2.633	4,30	134.051	5,72
	Zweitstimmen						Oberbürgermeisterwahl			
Wahlberechtigte	.	.	95.646	100,00	94.329	100,00	93.895	100,00	96.410	100,00
Wähler	.	.	74.088	77,46	62.049	65,78	61.889	65,91	54.770	56,81
davon ungültige Stimmen	.	.	527	1,07	629	1,01	879	1,42	513	0,94
gültige Stimmen	.	.	73.561	98,93	61.420	98,99	61.010	98,58	54.257	99,06
dav. CSU bzw. CDU/CSU	.	.	40.001	54,38	32.699	53,24	31.879	52,25	33.370	61,50
SPD	.	.	19.562	26,59	18.216	29,66	18.292	29,98	16.415	30,25
Grüne	.	.	8.771	11,92	4.952	8,06	4.723	7,74	1.176	2,17
REP	.	.	211	0,29	1.649	2,68	1.825	2,99	.	.
F.D.P.	.	.	2.858	3,89	722	1,18	635	1,04	.	.
ödp	.	.	454	0,62	1.292	2,10	1.646	2,70	1.299	2,39
Sonstige	.	.	1.704	2,32	1.890	3,08	2.010	3,29	1.997	3,68

¹⁾ bei der Stadtratswahl ungültige bzw. gültige Stimmzettel

Quelle: Bayerisches Landesamt für Statistik und Datenverarbeitung; Wahlamt der Stadt Regensburg - eigene Berechnungen

16.2 Wahlbeteiligung und Stimmenanteile bei den Europawahlen



	10.06.1979				17.06.1984			
	Regensburg		Bayern	Bund	Regensburg		Bayern	Bund
	abs.	in %			abs.	in %		
Wahlberechtigte	91.922	100,00	100,00	100,00	92.018	100,00	100,00	100,00
Wähler	52.636	57,26	58,89	65,73	41.581	45,19	46,23	56,76
davon ungültige Stimmen	336	0,64	0,77	0,90	481	1,16	1,38	1,53
gültige Stimmen	52.300	99,36	99,23	99,10	41.100	98,84	98,62	98,47
dav. CSU bzw. CDU/CSU	33.256	63,59	62,50	49,20	23.564	57,33	57,16	45,94
SPD	14.796	28,29	29,15	40,83	11.059	26,91	27,59	37,41
Grüne	1.916	3,66	2,90	3,21	3.191	7,76	6,79	8,15
REP	-	-	-	-	-	-	-	-
F.D.P.	2.000	3,82	4,69	5,97	1.421	3,46	3,95	4,80
ödp	-	-	-	-	356	0,87	0,58	0,31
BP	-	-	-	-	246	0,60	0,64	0,09
APD	-	-	-	-	-	-	-	-
ARB.	-	-	-	-	-	-	-	-
ASP	-	-	-	-	-	-	-	-
Autonome	-	-	-	-	-	-	-	-
Bewußtsein	-	-	-	-	-	-	-	-
BfB	-	-	-	-	-	-	-	-
BSA	-	-	-	-	-	-	-	-
C.B.V.	110	0,21	0,35	0,16	-	-	-	-
CM	-	-	-	-	-	-	-	-
DKP	147	0,28	0,23	0,40	-	-	-	-
DSU	-	-	-	-	-	-	-	-
DVU	-	-	-	-	-	-	-	-
EAP	33	0,06	0,11	0,11	39	0,09	0,11	0,12
EFP	-	-	-	-	76	0,18	0,14	0,14
Familie	-	-	-	-	-	-	-	-
FAP	-	-	-	-	-	-	-	-
FORUM	-	-	-	-	-	-	-	-
Frauen	-	-	-	-	155	0,38	0,40	0,38
Frieden	-	-	-	-	375	0,91	1,04	1,26
Graue	-	-	-	-	-	-	-	-
HP	-	-	-	-	-	-	-	-
LIGA	-	-	-	-	-	-	-	-
MLPD	-	-	-	-	-	-	-	-
Mündige Bürger	-	-	-	-	109	0,27	0,31	0,21
Naturgesetz	-	-	-	-	-	-	-	-
NPD	-	-	-	-	305	0,74	0,94	0,80
Öko-Union	-	-	-	-	-	-	-	-
PASS	-	-	-	-	-	-	-	-
Patrioten	-	-	-	-	-	-	-	-
PBC	-	-	-	-	-	-	-	-
PDS	-	-	-	-	-	-	-	-
PEAD	-	-	-	-	-	-	-	-
Solidarität	-	-	-	-	-	-	-	-
Statt Partei	-	-	-	-	-	-	-	-
Tierschutzpartei	-	-	-	-	-	-	-	-
Zentrum	42	0,08	0,06	0,11	204	0,50	0,35	0,38

18.06.1989				12.06.1994				13.06.1999			
Regensburg		Bayern	Bund	Regensburg		Bayern	Bund	Regensburg		Bayern	Bund
abs.	in %			abs.	in %			abs.	in %		
94.458	100,00	100,00	100,00	95.920	100,00	100,00	100,00	94.794	100,00	100,00	100,00
56.280	59,58	61,10	62,28	53.727	56,01	55,15	60,02	48.761	51,44	44,82	45,19
395	0,70	0,77	1,06	388	0,72	0,90	2,44	437	0,90	0,54	1,49
55.885	99,30	99,23	98,94	53.339	99,28	99,10	97,56	48.324	99,10	99,46	98,51
24.367	43,60	45,41	37,79	26.254	49,22	48,89	38,80	28.412	58,79	64,00	48,66
14.045	25,13	24,20	37,32	12.906	24,20	23,74	32,16	10.769	22,28	21,59	30,70
5.320	9,52	7,80	8,45	5.206	9,76	8,74	10,06	4.663	9,65	6,14	6,44
7.593	13,59	14,60	7,12	3.133	5,87	6,59	3,92	709	1,47	1,88	1,70
2.040	3,65	4,02	5,59	1.446	2,71	3,34	4,07	932	1,93	1,86	3,03
836	1,50	0,98	0,65	1.478	2,77	2,18	0,77	879	1,82	1,27	0,37
466	0,83	0,83	0,26	834	1,56	1,59	0,31	176	0,36	0,38	0,06
-	-	-	-	180	0,34	0,53	0,65	107	0,22	0,20	0,36
19	0,03	0,04	0,04	-	-	-	-	-	-	-	-
-	-	-	-	-	-	-	-	29	0,06	0,10	0,13
-	-	-	-	56	0,10	0,08	0,11	-	-	-	-
35	0,06	0,08	0,07	-	-	-	-	-	-	-	-
-	-	-	-	489	0,92	1,85	1,09	-	-	-	-
21	0,04	0,03	0,03	14	0,03	0,02	0,03	-	-	-	-
-	-	-	-	-	-	-	-	-	-	-	-
96	0,17	0,19	0,15	55	0,10	0,19	0,19	42	0,09	0,12	0,11
89	0,16	0,13	0,20	-	-	-	-	-	-	-	-
-	-	-	-	38	0,07	0,05	0,23	-	-	-	-
654	1,17	0,99	1,58	-	-	-	-	-	-	-	-
-	-	-	-	-	-	-	-	-	-	-	-
-	-	-	-	-	-	-	-	-	-	-	-
-	-	-	-	-	-	-	0,01	-	-	-	0,02
29	0,05	0,07	0,07	-	-	-	-	-	-	-	-
-	-	-	-	37	0,07	0,07	0,30	-	-	-	-
-	-	-	-	-	-	-	-	168	0,35	0,27	0,37
-	-	-	-	-	-	-	-	-	-	-	-
-	-	-	-	273	0,51	0,44	0,78	125	0,26	0,23	0,41
17	0,03	0,05	0,04	-	-	-	-	18	0,04	0,03	0,04
56	0,10	0,14	0,11	30	0,06	0,14	0,11	-	-	-	-
20	0,04	0,03	0,04	-	-	-	-	-	-	-	-
42	0,08	0,13	0,11	-	-	-	-	-	-	-	-
-	-	-	-	162	0,30	0,25	0,26	135	0,28	0,13	0,14
-	-	-	-	51	0,10	0,15	0,22	77	0,16	0,20	0,40
103	0,18	0,22	0,20	-	-	-	-	-	-	-	-
-	-	-	-	42	0,08	0,13	0,36	60	0,12	0,09	0,26
17	0,03	0,03	0,05	-	-	-	-	-	-	-	-
-	-	-	-	70	0,13	0,24	0,26	65	0,13	0,19	0,25
-	-	-	-	424	0,79	0,38	4,72	655	1,36	0,73	5,79
-	-	-	-	6,00	0,01	0,02	0,04	-	-	-	-
-	-	-	-	20	0,04	0,04	0,07	16	0,03	0,02	0,03
-	-	-	-	135	0,25	0,37	0,48	-	-	-	-
-	-	-	-	-	-	-	-	284	0,59	0,57	0,68
20	0,04	0,04	0,15	-	-	-	-	3	0,01	0,01	0,03

Quelle: Bayerisches Landesamt für Statistik und Datenverarbeitung; Wahlamt der Stadt Regensburg - eigene Berechnungen

16.3 Wahlbeteiligung und Stimmenanteile bei den Bundestagswahlen (Erststimmen)



	25.01.1987				02.12.1990			
	Regensburg		Bayern	Bund	Regensburg		Bayern	Bund
	abs.	in %			abs.	in %		
Wahlberechtigte	93.404	100,00	100,00	100,00	95.298	100,00	100,00	100,00
Wähler	72.620	77,75	81,69	84,33	67.124	70,44	74,44	77,76
davon ungültige Stimmen	877	1,21	1,34	1,26	653	0,97	1,25	1,53
gültige Stimmen	71.743	98,79	98,66	98,74	66.471	99,03	98,75	98,47
dav. CSU bzw. CDU/CSU	38.393	53,51	57,55	47,76	34.851	52,43	54,01	45,67
SPD	21.247	29,62	28,51	39,18	19.039	28,64	27,59	35,18
Grüne	6.584	9,18	7,32	7,02	3.671	5,52	5,43	5,60
REP	-	-	-	-	2.442	3,67	4,37	1,66
F.D.P.	2.973	4,14	4,82	4,66	3.763	5,66	5,96	7,77
ödp	1.117	1,56	0,34	0,11	960	1,44	1,58	0,53
BP	644	0,90	0,12	0,02	637	0,96	-	-
AB2000	-	-	-	-	-	-	-	-
APD	-	-	-	-	-	-	-	-
APPD	-	-	-	-	-	-	-	-
ASD	-	-	-	0,01	-	-	-	-
Aufbruch	-	-	-	-	-	-	-	-
BFB-Die Offensive	-	-	-	-	-	-	-	-
BGD	-	-	-	-	-	-	-	-
BWK	-	-	-	-	-	-	-	-
C.B.V.	-	-	0,01	0,00	-	-	-	-
Chance 2000	-	-	-	-	-	-	-	-
CM	-	-	-	-	-	-	-	0,02
Demokraten	-	-	-	-	-	-	-	-
Die Frauen	-	-	-	-	-	-	-	-
DKP	-	-	-	-	-	-	-	-
DPD	-	-	-	-	-	-	-	-
DSU	-	-	-	-	-	-	-	0,28
DVP	-	-	-	-	-	-	-	-
EAP	-	-	-	-	-	-	-	-
Familien	-	-	-	0,00	-	-	-	-
FBU	-	-	-	0,00	-	-	-	-
Forum	-	-	-	-	-	-	-	-
Frieden	271	0,38	-	-	-	-	-	-
FSU	-	-	-	0,00	-	-	-	-
Graue	-	-	-	-	937	1,41	0,37	0,47
HP	-	-	-	0,00	-	-	-	-
KPD	-	-	-	-	-	-	-	-
LD	-	-	-	-	-	-	-	-
LIGA	-	-	-	-	-	-	0,04	0,02
MLPD	-	-	-	0,00	-	-	-	-
Mündige Bürger	-	-	-	0,00	-	-	-	-
Naturgesetz	-	-	-	-	-	-	-	-
NPD	451	0,63	0,52	0,48	125	0,19	0,34	0,41
Pass	-	-	-	-	-	-	-	-
Patrioten	63	0,09	-	0,07	46	0,07	0,01	0,00
PBC	-	-	-	-	-	-	-	-
PDS	-	-	-	-	-	-	0,00	2,27
Schill	-	-	-	-	-	-	-	-
Solidarität	-	-	0,14	0,00	-	-	-	-
SpAD	-	-	-	-	-	-	-	0,00
Statt Partei	-	-	-	-	-	-	-	-
Tierschutzpartei	-	-	-	-	-	-	-	-
UAP	-	-	-	0,00	-	-	-	-
VAA	-	-	-	-	-	-	0,00	0,00
Zentrum	-	-	-	0,01	-	-	-	-
Übrige	-	-	0,67	0,65	-	-	0,31	0,12

16.10.1994				27.09.1998				22.09.2002			
Regensburg		Bayern	Bund	Regensburg		Bayern	Bund	Regensburg		Bayern	Bund
abs.	in %			abs.	in %			abs.	in %		
95.565	100,00	100,00	100,00	94.757	100,00	100,00	100,00	95.646	100,00	100,00	100,00
70.828	74,12	76,92	78,97	71.862	75,84	79,17	82,20	74.088	77,46	81,59	79,13
539	0,76	1,01	1,65	826	1,15	1,03	1,56	883	1,19	1,39	1,54
70.289	99,24	98,99	98,35	71.036	98,85	98,97	98,44	73.205	98,81	98,61	98,46
37.677	53,60	54,79	45,01	35.996	50,67	51,80	39,57	39.378	53,79	58,95	41,07
22.453	31,94	30,71	38,27	25.570	36,00	35,62	43,80	22.381	30,57	29,10	41,93
3.632	5,17	6,03	6,47	4.286	6,03	4,58	4,98	5.590	7,64	5,90	5,63
1.663	2,37	2,92	1,68	1.610	2,27	3,01	2,27	-	-	0,37	0,12
2.188	3,11	3,10	3,32	1.431	2,01	2,61	3,02	3.135	4,28	4,08	5,75
1.268	1,80	1,60	0,43	1.117	1,57	1,17	0,30	1.319	1,80	0,57	0,12
-	-	0,05	0,01	-	-	0,03	0,00	495	0,68	0,09	0,01
-	-	-	-	-	-	-	0,01	-	-	-	-
-	-	-	0,00	-	-	-	0,00	-	-	-	-
-	-	-	-	-	-	-	0,00	-	-	-	-
-	-	-	-	-	-	-	-	-	-	-	-
-	-	-	-	-	-	-	-	-	-	0,04	0,01
-	-	-	-	-	-	-	-	-	-	-	-
-	-	-	-	-	-	0,40	0,27	-	-	-	-
-	-	-	0,00	-	-	-	-	-	-	-	-
-	-	-	-	-	-	-	-	-	-	-	-
-	-	-	-	-	-	-	-	-	-	-	-
-	-	-	-	-	-	-	0,01	-	-	-	-
-	-	-	0,01	-	-	0,03	0,02	-	-	0,02	0,01
-	-	-	0,00	-	-	-	-	-	-	-	-
-	-	-	-	193	0,27	0,03	0,01	-	-	-	0,00
-	-	-	0,00	-	-	-	0,00	-	-	-	0,01
-	-	-	-	-	-	-	0,00	-	-	-	-
-	-	-	0,01	-	-	-	0,02	-	-	-	0,01
-	-	-	0,00	-	-	-	-	-	-	-	-
-	-	-	-	-	-	-	-	-	-	-	-
-	-	-	-	-	-	-	0,02	-	-	-	0,03
-	-	0,11	0,02	-	-	-	-	-	-	-	-
-	-	-	-	-	-	-	0,01	-	-	-	-
-	-	-	-	-	-	-	-	-	-	-	-
-	-	-	0,00	-	-	-	0,00	-	-	-	-
504	0,72	0,18	0,38	-	-	0,07	0,29	-	-	0,03	0,16
-	-	-	-	-	-	-	0,00	-	-	-	0,00
-	-	-	0,00	-	-	-	-	-	-	-	0,00
-	-	0,00	0,00	-	-	-	-	-	-	-	-
-	-	0,05	0,01	-	-	-	-	-	-	-	-
-	-	0,00	0,01	-	-	0,00	0,01	-	-	-	-
-	-	-	-	-	-	-	0,00	-	-	-	-
264	0,38	0,12	0,13	180	0,25	0,07	0,07	-	-	-	-
-	-	-	-	-	-	-	0,09	-	-	-	0,22
-	-	-	0,00	-	-	-	0,02	-	-	-	-
-	-	-	-	-	-	-	-	-	-	-	-
-	-	0,00	0,06	-	-	0,07	0,09	-	-	0,12	0,15
539	0,77	0,23	4,09	557	0,78	0,32	4,92	798	1,09	0,61	4,34
-	-	-	-	-	-	-	-	-	-	-	0,25
101	0,14	0,04	0,02	96	0,14	0,03	0,02	109	0,15	0,07	0,05
-	-	-	-	-	-	-	-	-	-	-	-
-	-	0,01	0,02	-	-	-	0,01	-	-	-	-
-	-	-	-	-	-	-	0,00	-	-	-	0,02
-	-	-	0,00	-	-	-	-	-	-	-	-
-	-	-	-	-	-	-	-	-	-	-	-
-	-	-	0,00	-	-	-	0,00	-	-	-	0,00
-	-	0,04	0,07	-	-	0,15	0,14	-	-	0,06	0,09

Quelle: Bayerisches Landesamt für Statistik und Datenverarbeitung; Wahlamt der Stadt Regensburg - eigene Berechnungen

16.4 Wahlbeteiligung und Stimmenanteile bei den Bundestagswahlen (Zweitstimmen)



	25.01.1987				02.12.1990			
	Regensburg		Bayern	Bund	Regensburg		Bayern	Bund
	abs.	in %			abs.	in %		
Wahlberechtigte	93.404	100,00	100,00	100,00	95.298	100,00	100,00	100,00
Wähler	72.620	77,75	81,69	84,33	67.124	70,44	74,44	77,76
davon ungültige Stimmen	538	0,74	0,85	0,94	458	0,68	0,82	1,15
gültige Stimmen	72.082	99,26	99,15	99,06	66.666	99,32	99,18	98,85
dav. CSU bzw. CDU/CSU	37.777	52,41	55,14	44,26	34.615	51,92	51,88	43,82
SPD	20.328	28,20	26,96	37,04	18.851	28,28	26,67	33,46
Grüne	6.963	9,66	7,69	8,26	2.936	4,40	4,60	5,05
REP	-	-	-	-	2.813	4,22	4,97	2,13
F.D.P.	5.263	7,30	8,10	9,09	4.970	7,46	8,67	11,03
ödp	694	0,96	0,59	0,29	735	1,10	1,18	0,44
BP	420	0,58	0,39	0,07	415	0,62	0,49	0,07
AB2000	-	-	-	-	-	-	-	-
APD	-	-	-	-	-	-	-	-
APPD	-	-	-	-	-	-	-	-
ASD	-	-	-	0,00	-	-	-	-
Aufbruch	-	-	-	-	-	-	-	-
BFB-Die Offensive	-	-	-	-	-	-	-	-
BSA	-	-	-	-	-	-	-	0,00
BWK	-	-	-	-	-	-	-	-
C.B.V.	22	0,03	0,08	0,01	-	-	-	-
Chance 2000	-	-	-	-	-	-	-	-
CM	-	-	-	-	29	0,04	0,09	0,08
Die Frauen	117	0,16	0,22	0,17	-	-	-	0,03
DKP	-	-	-	-	-	-	-	-
DPD	-	-	-	-	-	-	-	-
DSU	-	-	-	-	-	-	-	0,19
DVU	-	-	-	-	-	-	-	-
EAP	-	-	-	-	-	-	-	-
Familie	-	-	-	-	-	-	-	-
FAP	-	-	-	0,00	-	-	-	-
Forum	-	-	-	-	-	-	-	-
Graue	-	-	-	-	765	1,15	0,82	0,83
HP	-	-	-	-	-	-	-	-
LIGA	-	-	-	-	64	0,10	0,17	0,09
MLPD	12	0,02	0,02	0,04	-	-	-	-
Mündige Bürger	53	0,07	0,10	0,07	-	-	-	0,00
Naturgesetz	-	-	-	-	-	-	-	-
NPD	397	0,55	0,64	0,60	149	0,22	0,22	0,31
Pass	-	-	-	-	-	-	-	-
Patrioten	36	0,05	0,08	0,06	18	0,03	0,02	0,01
PBC	-	-	-	-	-	-	-	-
PDS	-	-	-	-	306	0,46	0,22	2,43
Pro DM	-	-	-	-	-	-	-	-
PSG	-	-	-	-	-	-	-	-
Schill	-	-	-	-	-	-	-	-
Solidarität	-	-	-	-	-	-	-	-
SpAD	-	-	-	-	-	-	-	0,00
Statt Partei	-	-	-	-	-	-	-	-
Tierschutzpartei	-	-	-	-	-	-	-	-
VAA	-	-	-	-	-	-	-	0,01
Zentrum	-	-	-	0,05	-	-	-	-
Übrige	-	-	-	-	-	-	-	0,02

16.10.1994				27.09.1998				22.09.2002			
Regensburg		Bayern	Bund	Regensburg		Bayern	Bund	Regensburg		Bayern	Bund
abs.	in %			abs.	in %			abs.	in %		
95.565	100,00	100,00	100,00	94.757	100,00	100,00	100,00	95.646	100,00	100,00	100,00
70.828	74,12	76,92	78,97	71.862	75,84	79,17	82,20	74.088	77,46	81,59	79,13
468	0,66	0,76	1,33	770	1,07	0,74	1,28	527	0,71	0,74	1,22
70.360	99,34	99,24	98,67	71.092	98,93	99,26	98,72	73.561	99,29	99,26	98,78
35.979	51,14	51,21	41,43	33.930	47,73	47,67	35,14	40.001	54,38	58,60	38,51
20.944	29,77	29,64	36,39	23.891	33,61	34,43	40,93	19.562	26,59	26,11	38,53
5.353	7,61	6,27	7,27	5.950	8,37	5,93	6,70	8.771	11,92	7,64	8,56
1.588	2,26	2,84	1,86	1.215	1,71	2,57	1,84	211	0,29	0,68	0,59
3.794	5,39	6,43	6,92	2.997	4,22	5,08	6,25	2.858	3,89	4,52	7,37
873	1,24	1,23	0,39	592	0,83	0,71	0,20	454	0,62	0,37	0,12
321	0,46	0,63	0,09	204	0,29	0,40	0,06	143	0,19	0,13	0,02
-	-	-	-	-	-	-	0,01	-	-	-	-
-	-	-	0,05	-	-	-	0,01	-	-	-	-
-	-	-	-	64	0,09	0,09	0,07	-	-	-	-
-	-	-	-	-	-	-	-	-	-	-	-
-	-	-	-	-	-	-	-	21	0,03	0,06	0,01
-	-	-	-	98	0,14	0,36	0,25	-	-	-	-
-	-	-	0,00	-	-	-	-	-	-	-	-
-	-	-	-	-	-	-	-	-	-	-	-
-	-	-	-	-	-	-	-	-	-	-	-
-	-	-	-	19	0,03	0,05	0,06	-	-	-	-
33	0,05	0,08	0,04	47	0,07	0,07	0,05	34	0,05	0,06	0,03
-	-	-	-	71	0,10	0,08	0,06	71	0,10	0,11	0,08
-	-	-	-	-	-	-	-	-	-	-	-
-	-	-	-	-	-	-	0,00	-	-	-	-
-	-	-	-	-	-	-	-	-	-	-	-
-	-	-	-	569	0,80	0,62	1,22	-	-	-	-
-	-	-	-	-	-	-	-	-	-	-	-
-	-	-	-	-	-	-	0,05	-	-	-	0,06
-	-	-	-	-	-	-	-	-	-	-	-
-	-	-	-	-	-	-	0,01	-	-	-	-
339	0,48	0,29	0,51	99	0,14	0,16	0,31	63	0,09	0,10	0,24
-	-	-	-	-	-	-	0,00	-	-	-	-
20	0,03	0,08	0,01	-	-	-	-	-	-	-	-
7	0,01	0,01	0,02	8	0,01	0,01	0,01	-	-	-	-
-	-	-	-	-	-	-	-	-	-	-	-
140	0,20	0,12	0,16	92	0,13	0,08	0,06	-	-	-	-
-	-	-	-	52	0,07	0,10	0,26	196	0,27	0,23	0,45
-	-	-	0,03	-	-	-	0,01	-	-	-	-
-	-	-	-	-	-	-	-	-	-	-	-
42	0,06	0,12	0,14	73	0,10	0,14	0,15	73	0,10	0,14	0,21
675	0,96	0,55	4,39	674	0,95	0,66	5,10	725	0,99	0,67	3,99
-	-	-	-	236	0,33	0,47	0,87	-	-	-	-
-	-	-	-	-	-	-	0,01	-	-	-	-
-	-	-	-	-	-	-	-	126	0,17	0,23	0,83
17	0,02	0,02	0,02	33	0,05	0,02	0,02	18	0,02	0,02	0,04
-	-	-	-	-	-	-	-	-	-	-	-
56	0,08	0,15	0,13	-	-	-	-	-	-	-	-
179	0,25	0,35	0,15	178	0,25	0,31	0,27	234	0,32	0,33	0,33
-	-	-	-	-	-	-	-	-	-	-	-
-	-	-	0,01	-	-	-	-	-	-	-	0,01
-	-	-	-	-	-	-	0,03	-	-	-	-

Quelle: Bayerisches Landesamt für Statistik und Datenverarbeitung; Wahlamt der Stadt Regensburg - eigene Berechnungen

16.5 Wahlbeteiligung und Stimmenanteile bei den Landtagswahlen (Erststimmen)



	27.10.1974			15.10.1978			10.10.1982		
	Regensburg		Bayern	Regensburg		Bayern	Regensburg		Bayern
	abs.	in %		abs.	in %		abs.	in %	
Wahlberechtigte	93.666	100,00	100,00	92.164	100,00	100,00	91.265	100,00	100,00
Wähler	69.215	73,90	77,74	69.334	75,23	76,62	68.661	75,23	78,02
abgegebene Stimmen	69.212	100,00	100,00	69.330	100,00	100,00	68.659	100,00	100,00
davon ungültige Stimmen	664	0,96	1,04	634	0,91	1,09	685	1,00	1,10
gültige Stimmen	68.548	99,04	98,96	68.696	99,09	98,91	67.974	99,00	98,90
dav. CSU	44.071	64,29	61,71	40.948	59,61	58,53	38.751	57,01	57,90
SPD	19.633	28,64	30,49	22.233	32,36	31,92	22.029	32,41	32,31
Grüne	-	-	-	1.434	2,09	1,89	3.848	5,66	4,61
REP	-	-	-	-	-	-	-	-	-
F.D.P.	3.044	4,44	5,21	3.088	4,50	6,21	1.943	2,86	3,51
ödp	-	-	-	-	-	-	409	0,60	0,28
BP	478	0,70	0,83	290	0,42	0,43	519	0,76	0,58
6. Partei	-	-	-	-	-	-	-	-	-
ASP	-	-	-	-	-	-	-	-	-
Augsburger Bürger Union	-	-	-	-	-	-	-	-	-
BBB	-	-	-	-	-	-	-	-	-
BFB	-	-	-	-	-	-	-	-	-
BSP	178	0,26	0,20	130	0,19	0,10	-	-	-
BWK	-	-	-	-	-	-	-	-	0,00
C.B.V.	-	-	-	-	-	-	-	-	0,01
DKP	323	0,47	0,44	209	0,30	0,29	150	0,22	0,18
EAP	-	-	-	-	-	0,00	-	-	-
Familie	-	-	-	-	-	-	-	-	0,02
FBU	-	-	-	-	-	-	-	-	-
Freie Franken	-	-	-	-	-	-	-	-	-
FVP	-	-	-	-	-	-	-	-	-
FW Freie Wähler	-	-	-	-	-	-	-	-	-
HP	-	-	-	-	-	-	-	-	-
IWP	-	-	-	-	-	-	-	-	0,00
KBW	-	-	-	47	0,07	0,01	-	-	-
KPD	-	-	0,01	-	-	-	-	-	-
LIGA	-	-	-	-	-	-	-	-	-
Naturgesetz	-	-	-	-	-	-	-	-	-
NPD	821	1,20	1,11	317	0,46	0,61	325	0,48	0,60
PBC	-	-	-	-	-	-	-	-	-
PDD	-	-	-	-	-	-	-	-	-
Statt Partei	-	-	-	-	-	-	-	-	-
Unabhängige	-	-	-	-	-	-	-	-	-
UWV	-	-	-	-	-	0,00	-	-	-

12.10.1986			14.10.1990			25.09.1994			13.09.1998		
Regensburg		Bayern	Regensburg		Bayern	Regensburg		Bayern	Regensburg		Bayern
abs.	in %		abs.	in %		abs.	in %		abs.	in %	
92.779	100,00	100,00	94.949	100,00	100,00	95.160	100,00	100,00	94.329	100,00	100,00
63.726	68,69	70,14	60.780	64,01	65,85	63.002	66,21	67,78	62.056	65,79	69,81
63.725	100,00	100,00	60.773	100,00	100,00	62.999	100,00	100,00	62.056	100,00	100,00
870	1,37	1,32	706	1,16	1,07	542	0,86	0,95	418	0,67	0,82
62.855	98,63	98,68	60.067	98,84	98,93	62.457	99,14	99,05	61.638	99,33	99,18
30.536	48,58	54,94	29.534	49,17	53,81	31.887	51,05	52,20	31.977	51,88	51,75
20.305	32,30	28,12	20.169	33,58	26,74	20.409	32,68	30,08	19.114	31,01	29,40
5.629	8,96	7,43	3.033	5,05	6,35	3.973	6,36	6,33	4.421	7,17	5,48
1.991	3,17	3,00	2.946	4,90	5,00	1.992	3,19	3,97	1.655	2,69	3,70
2.438	3,88	3,93	2.372	3,95	5,28	1.387	2,22	2,82	682	1,11	1,69
1.033	1,64	0,70	1.194	1,99	1,79	1.653	2,65	2,27	1.647	2,67	1,91
625	0,99	0,73	819	1,36	0,96	655	1,05	1,17	459	0,74	0,78
-	-	-	-	-	-	-	-	-	-	-	0,09
-	-	-	-	-	-	-	-	-	-	-	0,08
-	-	-	-	-	0,04	-	-	-	-	-	-
-	-	-	-	-	0,01	-	-	-	-	-	-
-	-	-	-	-	-	-	-	0,45	109	0,18	0,42
-	-	0,01	-	-	-	-	-	-	-	-	-
-	-	-	-	-	-	-	-	-	-	-	-
-	-	0,05	-	-	-	-	-	-	-	-	-
-	-	-	-	-	-	-	-	-	-	-	0,01
-	-	-	-	-	-	-	-	-	-	-	-
-	-	0,00	-	-	-	-	-	-	-	-	-
-	-	-	-	-	-	213	0,34	0,40	-	-	0,22
-	-	-	-	-	-	-	-	-	-	-	0,01
-	-	0,36	-	-	-	-	-	-	-	-	-
-	-	-	-	-	-	-	-	0,06	1.331	2,16	4,11
-	-	0,01	-	-	-	-	-	-	-	-	0,00
-	-	0,00	-	-	-	-	-	-	-	-	-
-	-	-	-	-	-	-	-	-	-	-	-
-	-	-	-	-	-	-	-	-	-	-	-
-	-	-	-	-	0,02	-	-	0,04	-	-	-
-	-	-	-	-	-	288	0,46	0,06	160	0,26	0,03
298	0,47	0,53	-	-	-	-	-	0,10	83	0,13	0,19
-	-	-	-	-	-	-	-	-	-	-	0,09
-	-	-	-	-	-	-	-	0,01	-	-	-
-	-	-	-	-	-	-	-	0,04	-	-	0,02
-	-	0,17	-	-	-	-	-	-	-	-	-
-	-	-	-	-	-	-	-	-	-	-	-

Quelle: Bayerisches Landesamt für Statistik und Datenverarbeitung; Wahlamt der Stadt Regensburg - eigene Berechnungen

16.6 Wahlbeteiligung und Stimmenanteile bei den Landtagswahlen (Zweitstimmen)



	27.10.1974			15.10.1978			10.10.1982		
	Regensburg		Bayern	Regensburg		Bayern	Regensburg		Bayern
	abs.	in %		abs.	in %		abs.	in %	
Wahlberechtigte	93.666	100,00	100,00	92.164	100,00	100,00	91.265	100,00	100,00
Wähler	69.215	73,90	77,74	69.334	75,23	76,62	68.661	75,23	78,02
abgegebene Stimmen	69.212	100,00	100,00	69.314	100,00	100,00	68.661	100,00	100,00
davon ungültige Stimmen	1.347	1,95	3,30	1.639	2,36	3,29	1.712	2,49	3,02
gültige Stimmen	67.865	98,05	96,70	67.675	97,64	96,71	66.949	97,51	96,98
dav. CSU	45.094	66,45	62,46	40.348	59,62	59,76	37.914	56,63	58,67
SPD	17.992	26,51	29,96	21.364	31,57	30,84	21.503	32,12	31,41
Grüne	-	-	-	1.567	2,32	1,78	4.264	6,37	4,57
REP	-	-	-	-	-	-	-	-	-
F.D.P.	3.191	4,70	5,19	3.286	4,86	6,19	1.832	2,74	3,56
ödp	-	-	-	-	-	-	378	0,56	0,46
BP	366	0,54	0,72	279	0,41	0,44	571	0,85	0,51
6. Partei	-	-	-	-	-	-	-	-	-
ASP	-	-	-	-	-	-	-	-	-
Augsburger Bürger Union	-	-	-	-	-	-	-	-	-
BBB	-	-	-	-	-	-	-	-	-
BFB	-	-	-	-	-	-	-	-	-
BSP	161	0,24	0,14	253	0,37	0,07	-	-	-
BWK	-	-	-	-	-	-	-	-	0,01
C.B.V.	-	-	-	-	-	-	-	-	0,01
DKP	337	0,50	0,38	244	0,36	0,28	165	0,25	0,18
EAP	-	-	-	-	-	0,01	-	-	-
Familie	-	-	-	-	-	-	-	-	0,06
FBU	-	-	-	-	-	-	-	-	-
Freie Franken	-	-	-	-	-	-	-	-	-
FVP	-	-	-	-	-	-	-	-	-
FW Freie Wähler	-	-	-	-	-	-	-	-	-
HP	-	-	-	-	-	-	-	-	-
IWP	-	-	-	-	-	-	-	-	0,02
KBW	-	-	-	32	0,05	0,04	-	-	-
KPD	-	-	0,11	-	-	-	-	-	-
LIGA	-	-	-	-	-	-	-	-	-
Naturgesetz	-	-	-	-	-	-	-	-	-
NPD	724	1,07	1,04	302	0,45	0,56	322	0,48	0,55
PBC	-	-	-	-	-	-	-	-	-
PDD	-	-	-	-	-	-	-	-	-
Statt Partei	-	-	-	-	-	-	-	-	-
Unabhängige	-	-	-	-	-	-	-	-	-
UWV	-	-	-	-	-	0,01	-	-	-

12.10.1986			14.10.1990			25.09.1994			13.09.1998		
Regensburg		Bayern	Regensburg		Bayern	Regensburg		Bayern	Regensburg		Bayern
abs.	in %		abs.	in %		abs.	in %		abs.	in %	
92.779	100,00	100,00	94.949	100,00	100,00	95.160	100,00	100,00	94.329	100,00	100,00
63.726	68,69	70,14	60.780	64,01	65,85	63.002	66,21	67,78	62.049	65,78	69,81
63.726	100,00	100,00	60.767	100,00	100,00	63.000	100,00	100,00	62.049	100,00	100,00
1.330	2,09	2,75	1.003	1,65	2,47	942	1,50	2,12	629	1,01	1,80
62.396	97,91	97,25	59.764	98,35	97,53	62.058	98,50	97,88	61.420	98,99	98,20
31.267	50,11	56,63	30.378	50,83	56,01	32.184	51,86	53,45	32.699	53,24	54,08
18.487	29,63	26,81	18.204	30,46	25,18	19.781	31,88	30,02	18.216	29,66	28,06
6.553	10,50	7,62	3.754	6,28	6,49	4.146	6,68	5,90	4.952	8,06	5,88
1.766	2,83	3,04	3.300	5,52	4,70	1.960	3,16	3,81	1.649	2,68	3,49
2.446	3,92	3,62	2.437	4,08	5,05	1.534	2,47	2,78	722	1,18	1,62
911	1,46	0,65	1.039	1,74	1,68	1.344	2,17	2,00	1.292	2,10	1,66
519	0,83	0,54	652	1,09	0,73	585	0,94	0,88	365	0,59	0,67
-	-	-	-	-	-	-	-	-	-	-	0,08
-	-	-	-	-	-	-	-	-	-	-	0,11
-	-	-	-	-	0,04	-	-	-	-	-	-
-	-	-	-	-	0,02	-	-	-	-	-	-
-	-	-	-	-	-	-	-	0,45	96	0,16	0,40
-	-	0,02	-	-	-	-	-	-	-	-	-
-	-	-	-	-	-	-	-	-	-	-	-
42	0,07	0,05	-	-	-	-	-	-	-	-	-
-	-	-	-	-	-	-	-	-	-	-	0,01
-	-	-	-	-	-	-	-	-	-	-	-
-	-	0,02	-	-	-	-	-	-	-	-	-
-	-	-	-	-	-	177	0,29	0,32	-	-	0,17
-	-	-	-	-	-	-	-	-	-	-	0,03
126	0,20	0,34	-	-	-	-	-	-	-	-	-
-	-	-	-	-	-	-	-	0,05	1.058	1,72	3,21
-	-	0,01	-	-	-	-	-	-	-	-	0,01
-	-	0,03	-	-	-	-	-	-	-	-	-
-	-	-	-	-	-	-	-	-	-	-	-
-	-	-	-	-	-	-	-	-	-	-	-
-	-	-	-	-	0,11	-	-	0,10	-	-	-
-	-	-	-	-	-	347	0,56	0,09	171	0,28	0,10
279	0,45	0,50	-	-	-	-	-	0,10	92	0,15	0,20
-	-	-	-	-	-	-	-	-	108	0,18	0,19
-	-	-	-	-	-	-	-	0,01	-	-	-
-	-	-	-	-	-	-	-	0,04	-	-	0,02
-	-	0,14	-	-	-	-	-	-	-	-	-
-	-	-	-	-	-	-	-	-	-	-	-

Quelle: Bayerisches Landesamt für Statistik und Datenverarbeitung; Wahlamt der Stadt Regensburg - eigene Berechnungen

16.7 Wahlbeteiligung und Stimmenanteile bei den Landtagswahlen (Gesamtstimmen)



	27.10.1974			15.10.1978			10.10.1982		
	Regensburg		Bayern	Regensburg		Bayern	Regensburg		Bayern
	abs.	in %		abs.	in %		abs.	in %	
Wahlberechtigte	93.666	100,00	100,00	92.164	100,00	100,00	91.265	100,00	100,00
Wähler	69.215	73,90	77,74	69.334	75,23	76,62	68.661	75,23	78,02
abgegebene Stimmen	138.424	100,00	100,00	138.644	100,00	100,00	137.320	100,00	100,00
davon ungültige Stimmen	2.011	1,45	2,17	2.273	1,64	2,19	2.397	1,75	2,06
gültige Stimmen	136.413	98,55	97,83	136.371	98,36	97,81	134.923	98,25	97,94
dav. CSU	89.165	65,36	62,08	81.296	59,61	59,14	76.665	56,82	58,28
SPD	37.625	27,58	30,23	43.597	31,97	31,39	43.532	32,26	31,86
Grüne	-	-	-	3.001	2,20	1,84	8.112	6,01	4,59
REP	-	-	-	-	-	-	-	-	-
F.D.P.	6.235	4,57	5,20	6.374	4,67	6,20	3.775	2,80	3,54
ödp	-	-	-	-	-	-	787	0,58	0,37
BP	844	0,62	0,78	569	0,42	0,44	1.090	0,81	0,54
6. Partei	-	-	-	-	-	-	-	-	-
ASP	-	-	-	-	-	-	-	-	-
Augsburger Bürger Union	-	-	-	-	-	-	-	-	-
BBB	-	-	-	-	-	-	-	-	-
BFB	-	-	-	-	-	-	-	-	-
BSP	339	0,25	0,17	383	0,28	0,09	-	-	-
BWK	-	-	-	-	-	-	-	-	0,00
C.B.V.	-	-	-	-	-	-	-	-	0,01
DKP	660	0,48	0,41	453	0,33	0,29	315	0,23	0,18
EAP	-	-	-	-	-	0,00	-	-	-
Familie	-	-	-	-	-	-	-	-	0,04
FBU	-	-	-	-	-	-	-	-	-
Freie Franken	-	-	-	-	-	-	-	-	-
FVP	-	-	-	-	-	-	-	-	-
FW Freie Wähler	-	-	-	-	-	-	-	-	-
HP	-	-	-	-	-	-	-	-	-
IWP	-	-	-	-	-	-	-	-	0,01
KBW	-	-	-	79	0,06	0,03	-	-	-
KPD	-	-	0,06	-	-	-	-	-	-
LIGA	-	-	-	-	-	-	-	-	-
Naturgesetz	-	-	-	-	-	-	-	-	-
NPD	1.545	1,13	1,08	619	0,45	0,58	647	0,48	0,57
PBC	-	-	-	-	-	-	-	-	-
PDD	-	-	-	-	-	-	-	-	-
Statt Partei	-	-	-	-	-	-	-	-	-
Unabhängige	-	-	-	-	-	-	-	-	-
UWV	-	-	-	-	-	0,01	-	-	-

12.10.1986			14.10.1990			25.09.1994			13.09.1998		
Regensburg		Bayern	Regensburg		Bayern	Regensburg		Bayern	Regensburg		Bayern
abs.	in %		abs.	in %		abs.	in %		abs.	in %	
92.779	100,00	100,00	94.949	100,00	100,00	95.160	100,00	100,00	94.329	100,00	100,00
63.726	68,69	70,14	60.780	64,01	65,85	63.002	66,21	67,78	62.049	65,78	69,81
127.451	100,00	100,00	121.540	100,00	100,00	125.999	100,00	100,00	124.105	100,00	100,00
2.200	1,73	2,04	1.709	1,41	1,77	1.484	1,18	1,54	1.047	0,84	1,31
125.251	98,27	97,96	119.831	98,59	98,23	124.515	98,82	98,46	123.058	99,16	98,69
61.803	49,34	55,78	59.912	50,00	54,90	64.071	51,46	52,82	64.676	52,56	52,91
38.792	30,97	27,47	38.373	32,02	25,97	40.190	32,28	30,05	37.330	30,34	28,73
12.182	9,73	7,52	6.787	5,66	6,42	8.119	6,52	6,12	9.373	7,62	5,68
3.757	3,00	3,02	6.246	5,21	4,85	3.952	3,17	3,89	3.304	2,68	3,60
4.884	3,90	3,78	4.809	4,01	5,17	2.921	2,35	2,80	1.404	1,14	1,66
1.944	1,55	0,68	2.233	1,86	1,73	2.997	2,41	2,13	2.939	2,39	1,79
1.144	0,91	0,63	1.471	1,23	0,84	1.240	1,00	1,03	824	0,67	0,73
-	-	-	-	-	-	-	-	-	-	-	0,08
-	-	-	-	-	-	-	-	-	-	-	0,09
-	-	-	-	-	0,04	-	-	-	-	-	-
-	-	-	-	-	0,02	-	-	-	-	-	-
-	-	-	-	-	-	-	-	0,45	205	0,17	0,41
-	-	0,01	-	-	-	-	-	-	-	-	-
-	-	-	-	-	-	-	-	-	-	-	-
42	0,03	0,05	-	-	-	-	-	-	-	-	-
-	-	-	-	-	-	-	-	-	-	-	0,01
-	-	-	-	-	-	-	-	-	-	-	-
-	-	0,01	-	-	-	-	-	-	-	-	-
-	-	-	-	-	-	390	0,31	0,36	-	-	0,20
-	-	-	-	-	-	-	-	-	-	-	0,02
126	0,10	0,35	-	-	-	-	-	-	-	-	-
-	-	-	-	-	-	-	-	0,05	2.389	1,94	3,66
-	-	0,01	-	-	-	-	-	-	-	-	0,01
-	-	0,01	-	-	-	-	-	-	-	-	-
-	-	-	-	-	-	-	-	-	-	-	-
-	-	-	-	-	-	-	-	-	-	-	-
-	-	-	-	-	0,06	-	-	0,07	-	-	-
-	-	-	-	-	-	635	0,51	0,08	331	0,27	0,07
577	0,46	0,51	-	-	-	-	-	0,10	175	0,14	0,19
-	-	-	-	-	-	-	-	-	108	0,09	0,14
-	-	-	-	-	-	-	-	0,01	-	-	-
-	-	-	-	-	-	-	-	0,04	-	-	0,02
-	-	0,16	-	-	-	-	-	-	-	-	-
-	-	-	-	-	-	-	-	-	-	-	-

Quelle: Bayerisches Landesamt für Statistik und Datenverarbeitung; Wahlamt der Stadt Regensburg - eigene Berechnungen

16.8 Wahlbeteiligung und Stimmenanteile bei den Bezirkswahlen (Erststimmen)



	1954		1958		1962		1966		1970	
	abs.	in %	abs.	in %	abs.	in %	abs.	in %	abs.	in %
Wahlberechtigte	81.643	100,00	83.901	100,00	86.169	100,00	85.889	100,00	91.431	100,00
Wähler	66.040	80,89	64.225	76,55	66.668	77,37	68.709	80,00	70.489	77,10
abgegebene Stimmen	66.038	100,00	64.225	100,00	66.664	100,00
davon ungültige Stimmen	1.469	2,22	1.588	2,47	1.517	2,28
gültige Stimmen	64.569	97,78	62.637	97,53	65.147	97,72	67.365	.	69.107	.
dav. CSU	23.280	36,05	28.929	46,19	27.857	42,76	29.704	44,09	39.569	57,26
SPD	23.560	36,49	21.990	35,11	29.656	45,52	27.954	41,50	22.845	33,06
Grüne	-	-	-	-	-	-	-	-	-	-
REP	-	-	-	-	-	-	-	-	-	-
F.D.P.	4.699	7,28	3.060	4,89	2.294	3,52	1.752	2,60	2.837	4,11
ödp	-	-	-	-	-	-	-	-	-	-
BP	6.520	10,10	3.303	5,27	1.687	2,59	2.019	3,00	705	1,02
BFB	-	-	-	-	-	-	-	-	-	-
Naturgesetz	-	-	-	-	-	-	-	-	-	-
Freie Wähler	-	-	-	-	-	-	-	-	-	-
FBU	-	-	-	-	-	-	-	-	-	-
Fr. Wackerland	-	-	-	-	-	-	-	-	-	-
NPD	-	-	-	-	-	-	5.936	8,81	2.211	3,20
FVP	-	-	-	-	-	-	-	-	-	-
C.B.V.	-	-	-	-	-	-	-	-	-	-
DKP	-	-	-	-	-	-	-	-	522	0,76
BSP	-	-	-	-	-	-	-	-	-	-
EFP	-	-	-	-	-	-	-	-	418	0,60
GDP	-	-	-	-	2.866	4,40	-	-	-	-
DFU	-	-	-	-	615	0,94	-	-	-	-
DG	-	-	163	0,26	172	0,26	-	-	-	-
GB/BHE	4.400	6,81	3.922	6,26	-	-	-	-	-	-
DRP	-	-	827	1,32	-	-	-	-	-	-
KPD	1.282	1,99	-	-	-	-	-	-	-	-
Sonstige	828	1,28	443	0,71	-	-	-	-	-	-

1974		1978		1982		1986		1990		1994		1998	
abs.	in %	abs.	in %	abs.	in %	abs.	in %	abs.	in %	abs.	in %	abs.	in %
90.779	100,00	92.042	100,00	91.127	100,00	92.545	100,00	94.673	100,00	94.798	100,00	93.895	100,00
66.822	73,61	69.250	75,24	68.584	75,26	63.592	68,71	60.668	64,08	62.862	66,31	61.889	65,91
.	.	69.240	100,00	68.584	100,00	63.586	100,00	60.665	100,00	62.832	100,00	61.889	100,00
.	.	893	1,29	1.016	1,48	1.030	1,62	926	1,53	984	1,57	595	0,96
65.860	.	68.347	98,71	67.568	98,52	62.556	98,38	59.739	98,47	61.848	98,43	61.294	99,04
41.752	63,40	40.434	59,16	38.207	56,55	30.285	48,41	28.496	47,70	31.978	51,70	31.521	51,43
19.131	29,05	21.596	31,60	21.973	32,52	18.835	30,11	18.920	31,67	19.633	31,74	17.859	29,14
-	-	1.655	2,42	4.470	6,62	6.558	10,48	4.852	8,12	5.469	8,84	4.967	8,10
-	-	-	-	-	-	1.839	2,94	2.989	5,00	-	-	1.737	2,83
2.926	4,44	3.079	4,50	1.678	2,48	1.909	3,05	2.361	3,95	1.732	2,80	729	1,19
-	-	-	-	-	-	1.093	1,75	1.332	2,23	1.878	3,04	1.848	3,01
638	0,97	362	0,53	664	0,98	652	1,04	789	1,32	-	-	489	0,80
-	-	-	-	-	-	-	-	-	-	-	-	122	0,20
-	-	-	-	-	-	-	-	-	-	505	0,82	201	0,33
-	-	-	-	-	-	466	0,74	-	-	-	-	1.821	2,97
-	-	-	-	-	-	-	-	-	-	653	1,06	-	-
-	-	-	-	-	-	485	0,78	-	-	-	-	-	-
842	1,28	384	0,56	388	0,57	302	0,48	-	-	-	-	-	-
-	-	-	-	-	-	132	0,21	-	-	-	-	-	-
-	-	-	-	-	-	-	-	-	-	-	-	-	-
402	0,61	270	0,40	188	0,28	-	-	-	-	-	-	-	-
169	0,26	567	0,83	-	-	-	-	-	-	-	-	-	-
-	-	-	-	-	-	-	-	-	-	-	-	-	-
-	-	-	-	-	-	-	-	-	-	-	-	-	-
-	-	-	-	-	-	-	-	-	-	-	-	-	-
-	-	-	-	-	-	-	-	-	-	-	-	-	-
-	-	-	-	-	-	-	-	-	-	-	-	-	-
-	-	-	-	-	-	-	-	-	-	-	-	-	-
-	-	-	-	-	-	-	-	-	-	-	-	-	-
-	-	-	-	-	-	-	-	-	-	-	-	-	-
-	-	-	-	-	-	-	-	-	-	-	-	-	-

Quelle: Bayerisches Landesamt für Statistik und Datenverarbeitung; Wahlamt der Stadt Regensburg - eigene Berechnungen

16.9 Wahlbeteiligung und Stimmenanteile bei den Bezirkswahlen (Zweitstimmen)



	1954		1958		1962		1966		1970	
	abs.	in %	abs.	in %	abs.	in %	abs.	in %	abs.	in %
Wahlberechtigte	81.643	100,00	83.901	100,00	86.169	100,00	85.889	100,00	91.431	100,00
Wähler	66.040	80,89	64.225	76,55	66.668	77,37	68.709	80,00	70.489	77,10
abgegebene Stimmen	66.028	100,00	64.217	100,00	66.666	100,00
davon ungültige Stimmen	2.970	4,50	2.841	4,42	3.472	5,21
gültige Stimmen	63.058	95,50	61.376	95,58	63.194	94,79	65.435	.	67.836	.
dav. CSU	23.289	36,93	30.146	49,12	28.350	44,86	30.580	46,73	40.548	59,77
SPD	23.344	37,02	20.821	33,92	27.418	43,39	25.571	39,08	21.377	31,51
Grüne	-	-	-	-	-	-	-	-	-	-
REP	-	-	-	-	-	-	-	-	-	-
F.D.P.	4.313	6,84	2.739	4,46	2.231	3,53	1.912	2,92	2.488	3,67
ödp	-	-	-	-	-	-	-	-	-	-
BP	5.922	9,39	2.729	4,45	1.668	2,64	2.054	3,14	595	0,88
BFB	-	-	-	-	-	-	-	-	-	-
Naturgesetz	-	-	-	-	-	-	-	-	-	-
Freie Wähler	-	-	-	-	-	-	-	-	-	-
FBU	-	-	-	-	-	-	-	-	-	-
Fr. Wackerland	-	-	-	-	-	-	-	-	-	-
NPD	-	-	-	-	-	-	5.318	8,13	2.172	3,20
FVP	-	-	-	-	-	-	-	-	-	-
C.B.V.	-	-	-	-	-	-	-	-	-	-
DKP	-	-	-	-	-	-	-	-	441	0,65
BSP	-	-	-	-	-	-	-	-	-	-
EFP	-	-	-	-	-	-	-	-	215	0,32
GDP	-	-	-	-	2.649	4,19	-	-	-	-
DFU	-	-	-	-	712	1,13	-	-	-	-
DG	-	-	164	0,27	166	0,26	-	-	-	-
GB/BHE	4.353	6,90	3.813	6,21	-	-	-	-	-	-
DRP	-	-	964	1,57	-	-	-	-	-	-
KPD	1.094	1,73	-	-	-	-	-	-	-	-
Sonstige	743	1,18	-	-	-	-	-	-	-	-

1974		1978		1982		1986		1990		1994		1998	
abs.	in %	abs.	in %	abs.	in %	abs.	in %	abs.	in %	abs.	in %	abs.	in %
90.779	100,00	92.042	100,00	91.127	100,00	92.545	100,00	94.673	100,00	94.798	100,00	93.895	100,00
66.822	73,61	69.250	75,24	68.584	75,26	63.592	68,71	60.668	64,08	62.862	66,31	61.889	65,91
.	.	69.239	100,00	68.580	100,00	63.588	100,00	60.659	100,00	62.844	100,00	61.889	100,00
.	.	1.965	2,84	1.894	2,76	1.554	2,44	1.339	2,21	1.590	2,53	879	1,42
64.908	.	67.274	97,16	66.686	97,24	62.034	97,56	59.320	97,79	61.254	97,47	61.010	98,58
41.508	63,95	40.302	59,91	38.672	57,99	31.451	50,70	30.280	51,05	32.140	52,47	31.879	52,25
18.706	28,82	21.050	31,29	20.748	31,11	19.856	32,01	18.985	32,00	20.143	32,88	18.292	29,98
-	-	1.999	2,97	4.533	6,80	4.773	7,69	3.573	6,02	4.519	7,38	4.723	7,74
-	-	-	-	-	-	1.604	2,59	2.821	4,76	-	-	1.825	2,99
2.631	4,05	2.844	4,23	1.517	2,27	1.544	2,49	1.938	3,27	1.377	2,25	635	1,04
-	-	-	-	-	-	860	1,39	989	1,67	1.921	3,14	1.646	2,70
520	0,80	313	0,47	664	1,00	481	0,78	734	1,24	-	-	474	0,78
-	-	-	-	-	-	-	-	-	-	-	-	132	0,22
-	-	-	-	-	-	-	-	-	-	576	0,94	202	0,33
-	-	-	-	-	-	569	0,92	-	-	-	-	1.202	1,97
-	-	-	-	-	-	-	-	-	-	578	0,94	-	-
-	-	-	-	-	-	448	0,72	-	-	-	-	-	-
858	1,32	304	0,45	371	0,56	306	0,49	-	-	-	-	-	-
-	-	-	-	-	-	88	0,14	-	-	-	-	-	-
-	-	-	-	-	-	54	0,09	-	-	-	-	-	-
432	0,67	285	0,42	181	0,27	-	-	-	-	-	-	-	-
253	0,39	177	0,26	-	-	-	-	-	-	-	-	-	-
-	-	-	-	-	-	-	-	-	-	-	-	-	-
-	-	-	-	-	-	-	-	-	-	-	-	-	-
-	-	-	-	-	-	-	-	-	-	-	-	-	-
-	-	-	-	-	-	-	-	-	-	-	-	-	-
-	-	-	-	-	-	-	-	-	-	-	-	-	-
-	-	-	-	-	-	-	-	-	-	-	-	-	-
-	-	-	-	-	-	-	-	-	-	-	-	-	-
-	-	-	-	-	-	-	-	-	-	-	-	-	-
-	-	-	-	-	-	-	-	-	-	-	-	-	-
-	-	-	-	-	-	-	-	-	-	-	-	-	-
-	-	-	-	-	-	-	-	-	-	-	-	-	-

Quelle: Bayerisches Landesamt für Statistik und Datenverarbeitung; Wahlamt der Stadt Regensburg - eigene Berechnungen

16.10 Wahlbeteiligung und Stimmenanteile bei den Bezirkswahlen (Gesamtstimmen)



	1954		1958		1962		1966		1970	
	abs.	in %	abs.	in %	abs.	in %	abs.	in %	abs.	in %
Wahlberechtigte	81.643	100,00	83.901	100,00	86.169	100,00	85.889	100,00	91.431	100,00
Wähler	66.040	80,89	64.225	76,55	66.668	77,37	68.709	80,00	70.489	77,10
abgegebene Stimmen	132.066	100,00	128.442	100,00	133.330	100,00
davon ungültige Stimmen	4.439	3,36	4.429	3,45	4.989	3,74
gültige Stimmen	127.627	96,64	124.013	96,55	128.341	96,26	132.800	.	136.943	.
dav. CSU	46.569	36,49	59.075	47,64	56.207	43,80	60.284	45,39	80.117	58,50
SPD	46.904	36,75	42.811	34,52	57.074	44,47	53.525	40,30	44.222	32,29
Grüne	-	-	-	-	-	-	-	-	-	-
REP	-	-	-	-	-	-	-	-	-	-
F.D.P.	9.012	7,06	5.799	4,68	4.525	3,53	3.664	2,76	5.325	3,89
ödp	-	-	-	-	-	-	-	-	-	-
BP	12.442	9,75	6.032	4,86	3.355	2,61	4.073	3,07	1.300	0,95
BFB	-	-	-	-	-	-	-	-	-	-
Naturgesetz	-	-	-	-	-	-	-	-	-	-
Freie Wähler	-	-	-	-	-	-	-	-	-	-
FBU	-	-	-	-	-	-	-	-	-	-
Fr. Wackerland	-	-	-	-	-	-	-	-	-	-
NPD	-	-	-	-	-	-	11.254	8,47	4.383	3,20
FVP	-	-	-	-	-	-	-	-	-	-
C.B.V.	-	-	-	-	-	-	-	-	-	-
DKP	-	-	-	-	-	-	-	-	963	0,70
BSP	-	-	-	-	-	-	-	-	-	-
EFP	-	-	-	-	-	-	-	-	633	0,46
GDP	-	-	-	-	5.515	4,30	-	-	-	-
DFU	-	-	-	-	1.327	1,03	-	-	-	-
DG	-	-	327	0,26	338	0,26	-	-	-	-
GB/BHE	8.753	6,86	7.735	6,24	-	-	-	-	-	-
DRP	-	-	1.791	1,44	-	-	-	-	-	-
KPD	2.376	1,86	-	-	-	-	-	-	-	-
Sonstige	1.571	1,23	443	0,36	-	-	-	-	-	-

16.11 Wahlbeteiligung und Stimmenanteile bei den Stadtratswahlen



	28.05.1946		30.05.1948		30.03.1952		18.03.1956		27.03.1960	
	abs.	in %	abs.	in %	abs.	in %	abs.	in %	abs.	in %
Wahlberechtigte	46.614	100,00	71.156	100,00	80.748	100,00	81.121	100,00	84.008	100,00
Wähler bzw. abgegebene Stimmzettel	39.932	85,67	53.192	74,75	62.613	77,54	61.286	75,55	69.392	82,60
davon ungültige Stimmzettel	949	2,38	1.390	2,61	3.598	5,75	3.307	5,40	3.067	4,42
gültige Stimmzettel	38.983	97,62	51.802	97,39	59.015	94,25	57.979	94,60	66.325	95,58
dav. unveränderte Stimmzettel	.	.	39.574	76,39	41.514	70,34	37.930	65,42	38.665	58,30
innerh. eines Wahlvorsch. veränd.
Stimmabgabe f. versch. Wahlvorsch.
gültige Stimmen	38.983	100,00	2.116.859	100,00	2.281.533	100,00	2.323.038	100,00	2.583.660	100,00
davon CSU	25.845	66,30	701.750	33,15	856.809	37,55	1.037.695	44,67	799.796	30,96
SPD	10.423	26,74	457.434	21,61	728.598	31,93	760.813	32,75	1.363.349	52,77
Grüne	-	-	-	-	-	-	-	-	-	-
ödp	-	-	-	-	-	-	-	-	-	-
ALZ	-	-	-	-	-	-	-	-	-	-
FWR	-	-	-	-	-	-	-	-	-	-
F.D.P./UB	-	-	-	-	-	-	-	-	-	-
BP/BF	-	-	-	-	-	-	-	-	-	-
REP	-	-	-	-	-	-	-	-	-	-
F.D.P./BP	-	-	-	-	-	-	-	-	-	-
BL	-	-	-	-	-	-	-	-	-	-
F.D.P	-	-	102.257	4,83	120.538	5,28	96.314	4,15	39.766	1,54
DKP	-	-	-	-	-	-	-	-	-	-
RBK	-	-	-	-	-	-	-	-	-	-
FV	-	-	-	-	-	-	-	-	-	-
NPD	-	-	-	-	-	-	-	-	-	-
KBW	-	-	-	-	-	-	-	-	-	-
BP	-	-	502.671	23,75	112.779	4,94	101.749	4,38	38.457	1,49
WJA	-	-	-	-	-	-	-	-	-	-
DP/BHE	-	-	-	-	-	-	-	-	-	-
UEvW	-	-	-	-	100.821	4,42	114.805	4,94	114.401	4,43
UBV	-	-	-	-	-	-	-	-	70.549	2,73
GB/BHE	-	-	166.760	7,88	173.192	7,59	140.809	6,06	134.960	5,22
DRP	-	-	-	-	-	-	24.808	1,07	22.382	0,87
KPD	1.627	4,17	116.460	5,50	58.425	2,56	40.354	1,74	-	-
BdD	-	-	-	-	-	-	5.691	0,24	-	-
DBI	-	-	-	-	78.806	3,45	-	-	-	-
NdA	-	-	-	-	25.105	1,10	-	-	-	-
HbB	-	-	-	-	26.460	1,16	-	-	-	-
WAV	1.088	2,79	69.527	3,28	-	-	-	-	-	-

16.12 Wahlbeteiligung und Stimmenanteile bei den Oberbürgermeisterwahlen



	30.03.1952		18.03.1956		18.10.1959		27.03.1960		13.03.1966	
	abs.	in %	abs.	in %	abs.	in %	abs.	in %	abs.	in %
Wahlberechtigte	80.748	100,00	81.721	100,00	83.811	100,00	84.008	100,00	86.667	100,00
Wähler	62.503	77,41	61.257	74,96	58.002	69,21	69.416	82,63	69.257	79,91
davon ungültige Stimmen	2.018	3,23	1.738	2,84	716	1,23	872	1,26	868	1,25
gültige Stimmen	60.485	96,77	59.519	97,16	57.286	98,77	68.544	98,74	68.389	98,75
davon für CSU Bewerber	31.509	52,09	37.199	62,50	23.992	41,88	17.128	24,99	23.554	34,44
	Herrmann		Herrmann		Dr. Fischer		Zitzler		Pfeiffer	
SPD Bewerber	22.193	36,69	22.320	37,50	33.294	58,12	49.998	72,94	44.835	65,56
	Rothammer		Rothammer		Schlichtinger		Schlichtinger		Schlichtinger	
sonstige Bewerber	4.324	7,15					1.418	2,07		
	Dr. Pfluger BHE						Kaiser UBV			
	2.459	4,07								
	Schmidt BP									

11.06.1972		05.03.1978		18.03.1984		18.03.1990		01.04.1990		10.03.1996		03.03.2002	
						Erstwahl		Stichwahl					
abs.	in %	abs.	in %	abs.	in %	abs.	in %	abs.	in %	abs.	in %	abs.	in %
90.983	100,00	91.953	100,00	91.193	100,00	94.347	100,00	94.350	100,00	94.482	100,00	96.410	100,00
66.364	72,94	68.732	74,75	60.368	66,20	67.180	71,21	63.368	67,16	61.003	64,57	54.770	56,81
806	1,21	850	1,24	1.614	2,67	660	0,98	182	0,29	551	0,90	513	0,94
65.558	98,79	67.882	98,76	58.754	97,33	66.520	99,02	63.186	99,71	60.452	99,10	54.257	99,06
26.404	40,28	34.407	50,69	33.206	56,52	29.120	43,78	27.874	44,11	30.965	51,22	33.370	61,50
Dr. Zimmermann		Viehbacher		Viehbacher		Viehbacher		Viehbacher		Schaidinger		Schaidinger	
39.154	59,72	32.876	48,43	24.914	42,40	30.691	46,14	35.312	55,89	23.531	38,93	16.415	30,25
Schlichtinger		Dr. Schmid		Schneider		Meier		Meier		Meier		Wahnschaffe	
		480	0,71	634	1,08	1.036	1,56			1.124	1,86	1.176	2,17
		Hofmann DKP		Hofmann DKP		v. Schmädel Grüne				Dr. Speierer Grüne		Mistol Grüne	
		119	0,18			2.337	3,51			715	1,18	.	.
		Wegner KBW				Engel REP				Suttner REP			
						2.345	3,53			804	1,33	1.127	2,08
						Wallerius FWR				Riepl FWR		Riepl FWR	
						902	1,36			188	0,31	.	.
						Sieber F.D.P.				Engel BL			
						89	0,13			2.231	3,69	870	1,60
						Hanausch DKP				Mierswa ALZ		Mierswa ALZ	
										894	1,48	1.299	2,39
										Graf ÖDP		Graf ÖDP	

Quelle: Bayerisches Landesamt für Statistik und Datenverarbeitung; Wahlamt der Stadt Regensburg - eigene Berechnungen

Karten und Abbildungen

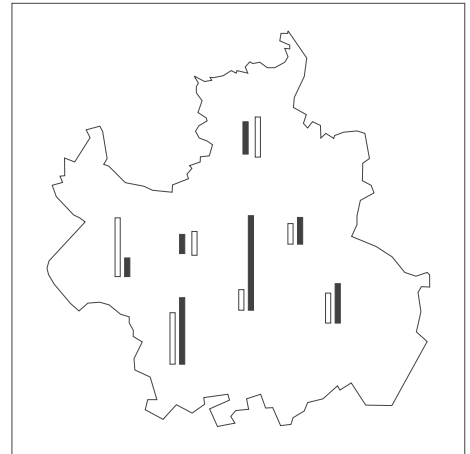

Geburten und Sterbefälle in den Stadtbezirken

01.01.1997 bis 31.12.2001

Gesamtstadt:

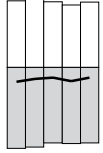

1 cm $\hat{=}$ 1 500 Geburten
oder Sterbefälle

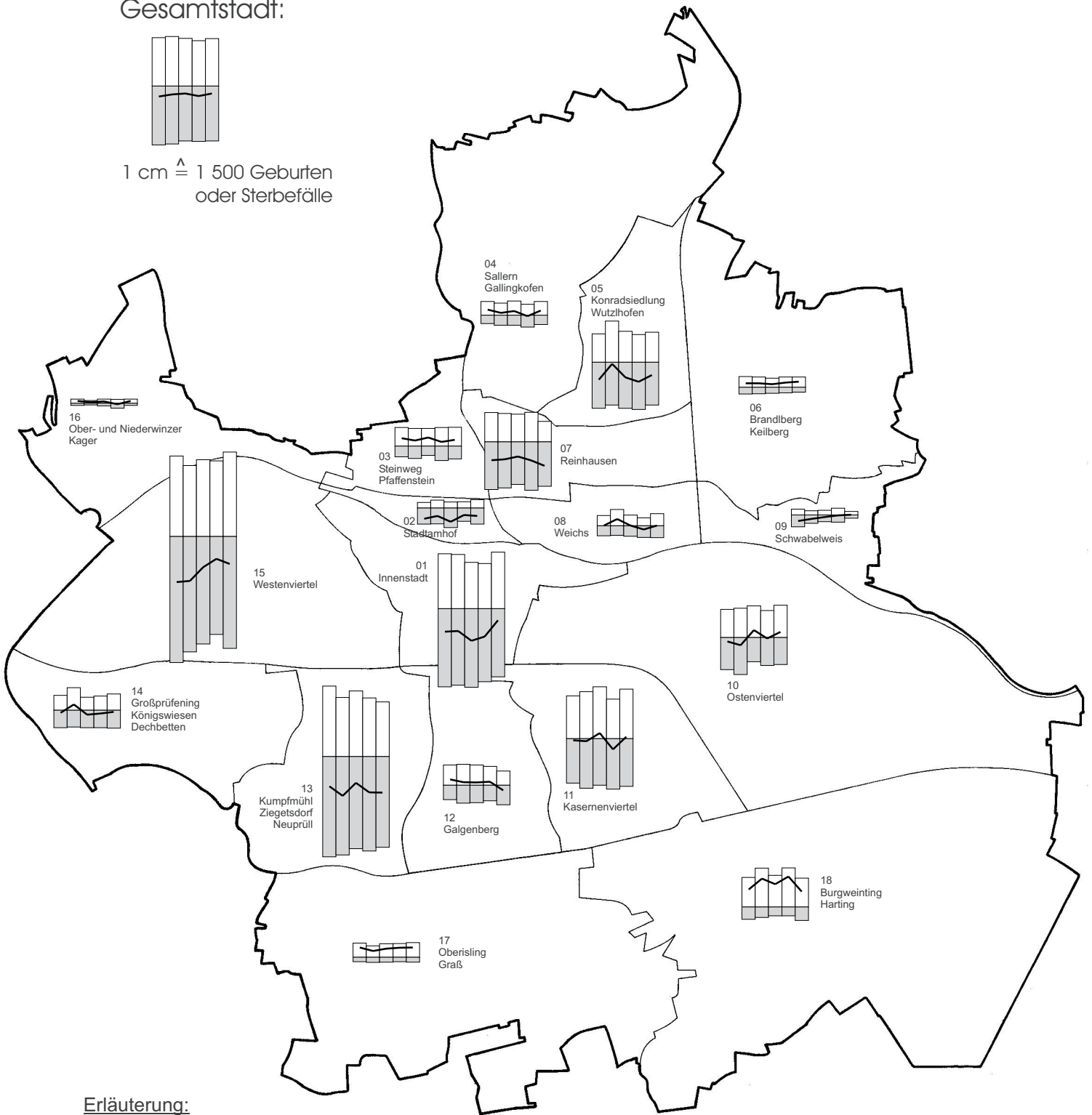

Erläuterung:

1997 2001

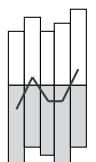

Geburten
natürlicher Saldo
Sterbefälle

1 cm $\hat{=}$ 150 Geburten oder Sterbefälle

Zu- und Wegzüge in den Stadtbezirken

01.01.1997 bis 31.12.2001

Gesamtstadt:

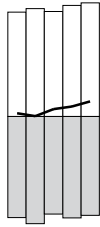

1 cm $\hat{=}$ 15 000 Zu- oder Wegzüge

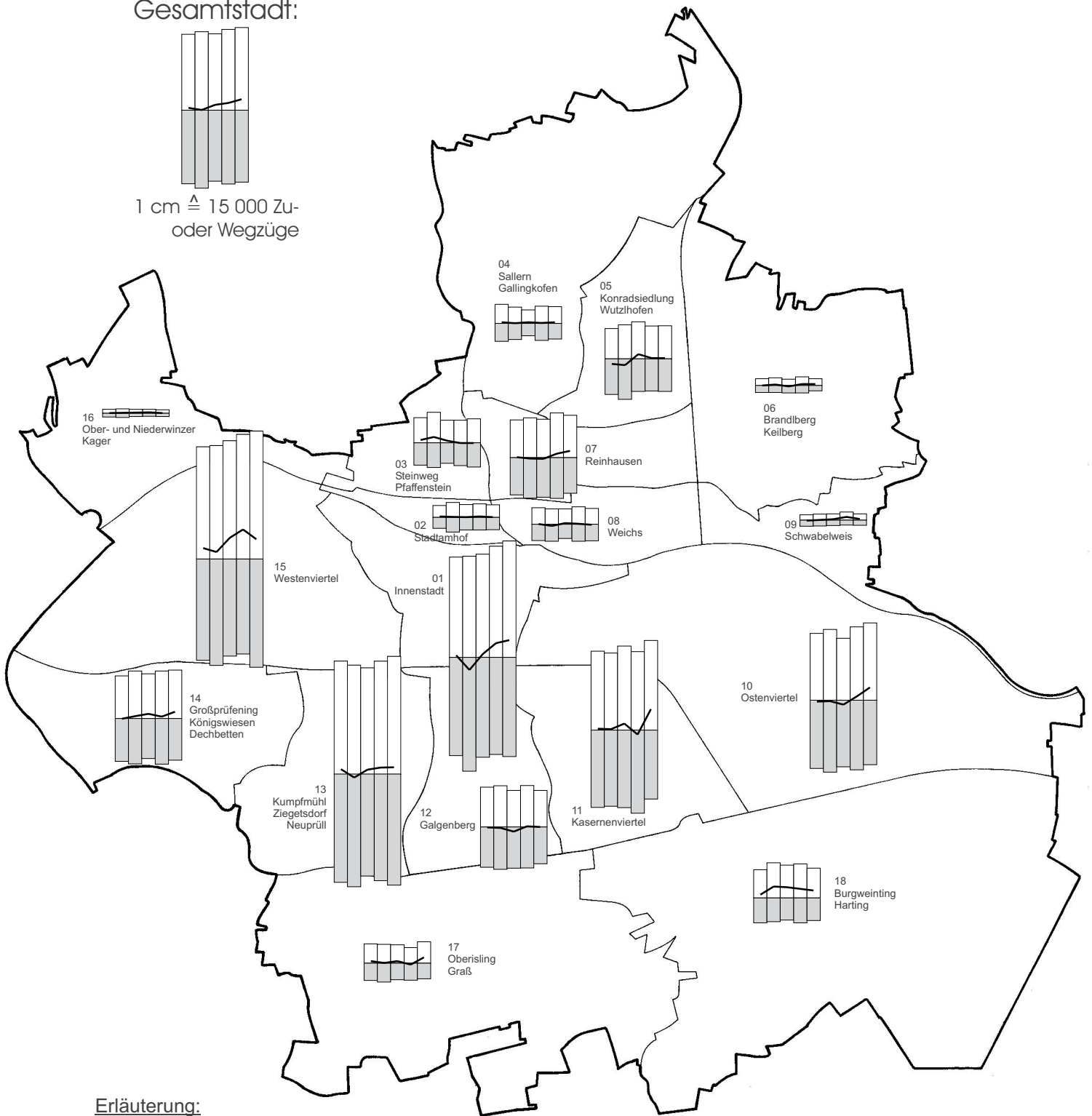

Erläuterung:

1997 2001

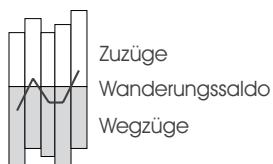

1 cm $\hat{=}$ 1 500 Zu- oder Wegzüge

Bevölkerungsentwicklung in den Stadtbezirken

01.01.1997 bis 31.12.2001

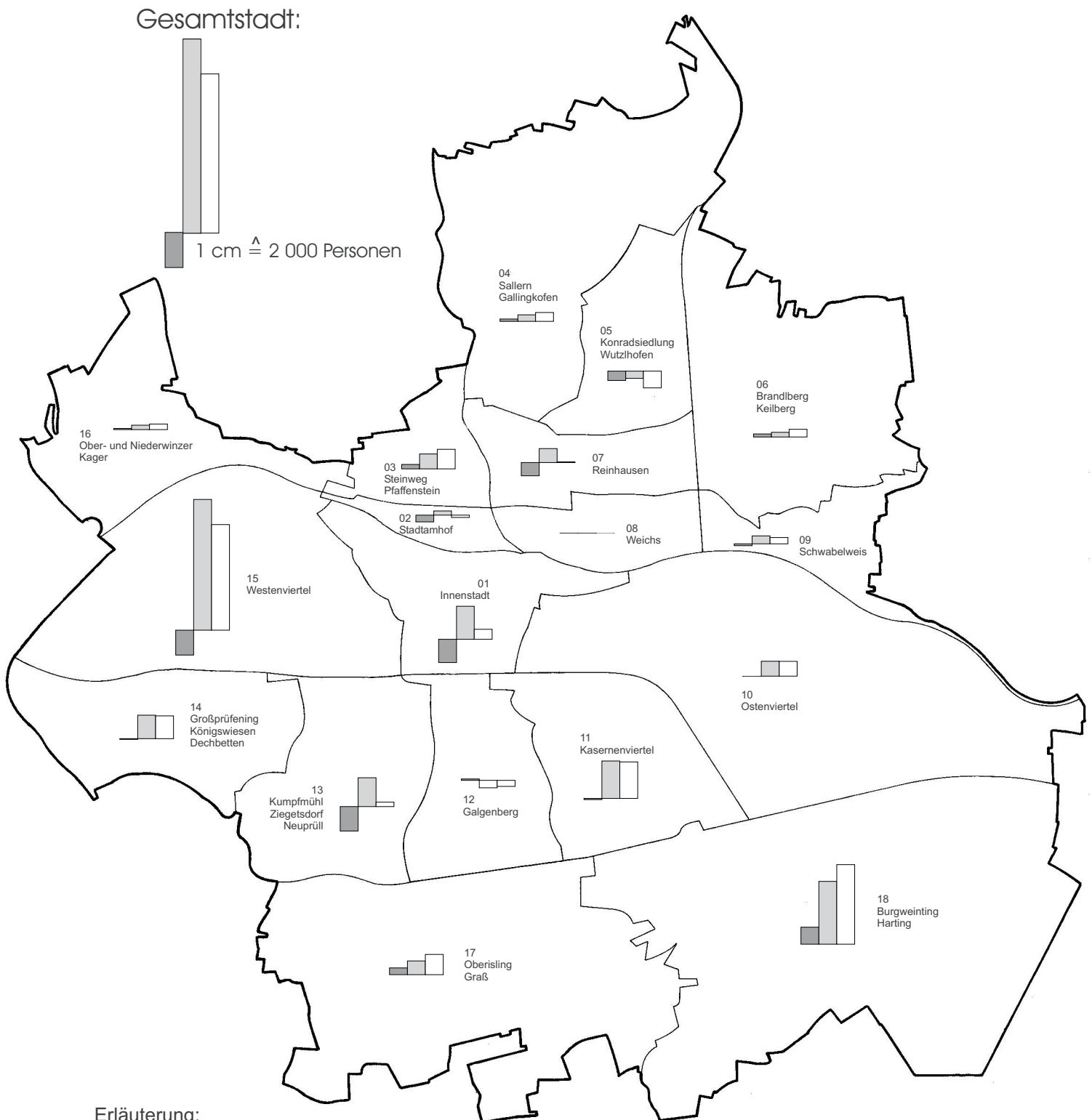

Erläuterung:

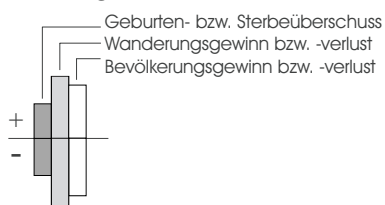

Altersaufbau der Regensburger Bevölkerung

Stand: 31. Dezember 2001

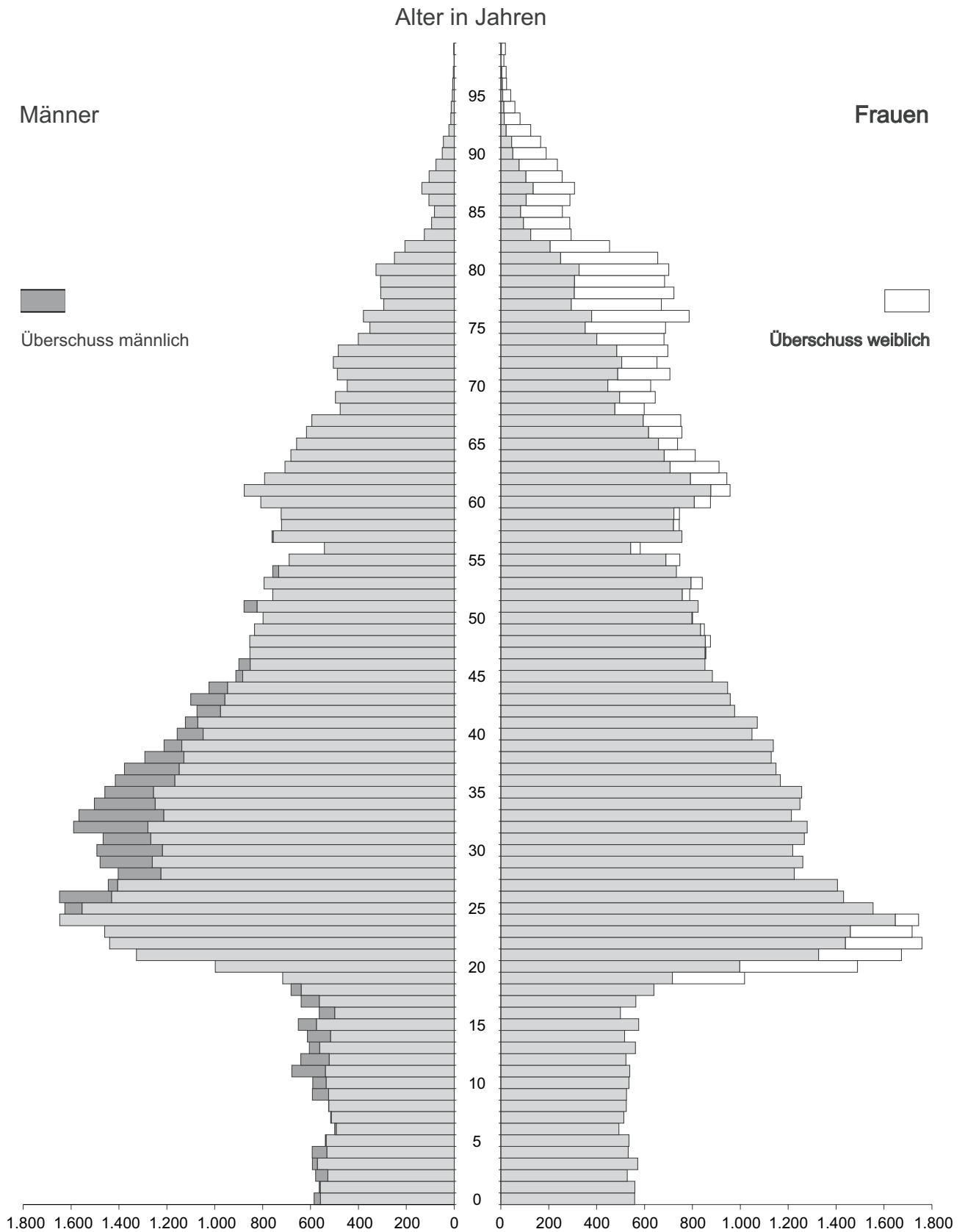

Stichwortverzeichnis

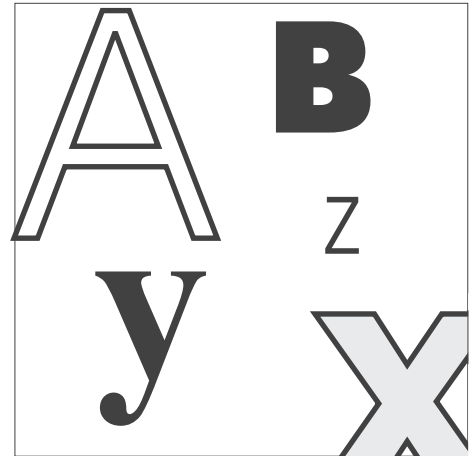

Abendgymnasium	8.4	- für Personal, städtisch	11.1
Abendrealschule	8.4	- für Sozialhilfe	7.10
Abgang an Wohngebäuden, Wohnungen, Wohnräumen	3.3	- für Wohngeld	7.16
Abwasser	5.9	- im Verwaltungs- und Vermögenshaushalt	11.5
- im Städtevergleich	13.22	Ausgliederung von Gemeindeteilen	1.5, 2.2
Ärzte	7.4	Ausländer	
- im Städtevergleich	13.21	- im Städtevergleich	13.1
- in Krankenhäusern	7.3	- im überregionalen Vergleich	14.1
- langfristige Zeitreihe	15.11	- langfristige Zeitreihe	15.2
Allgemeinbildende Schulen	8.3	- nach Altersgruppen und Geschlecht	2.11
- langfristige Zeitreihe	15.12	- nach Staatsangehörigkeit	2.13
- im Städtevergleich	13.20	- sozialversicherungspflichtig Beschäftigte	4.1, 13.10, 15.4
Allgemeine Angaben zu Regensburg	1.1	- Umzüge nach Stadtbezirken	2.25
Allgemeine Geographische Angaben	1.3	- Wanderungsbewegung	2.22
Altenheime	7.17	Auslandsgäste	6.7, 6.8, 6.9
Altersgruppen		- im Städtevergleich	13.16
- der ausländischen Bevölkerung	2.11	- langfristige Zeitreihe	15.10
- der deutschen Bevölkerung	2.11	- Übernachtungen	6.8
- zum Selbstablesen	2.10	Auslandsumsätze im Verarbeitenden Gewerbe	4.6, 13.11, 14.9, 15.6
Altersruhegeld, Anträge	7.18	Auspendler	4.17
Altersstruktur		Außerschulische Bildungseinrichtungen	8.11, 8.12
- der Bevölkerung	2.9 ff., 13.4, 14.2	Ausweise	10.1
- der Ehescheidenden	2.16	Auszubildende im Bauhauptgewerbe im Städtevergleich	13.12
- der Eheschließenden	2.15	Baufertigstellungen	
- der Gestorbenen	2.19	- im Städtevergleich	13.9
- nach besonderen Altersgruppen	2.12	- im überregionalen Vergleich	14.7
Altglascontainer	9.2, 9.3	- nach Stadtbezirken	12.6
Altpapiercontainer	9.2, 9.3	- Wohn- und Nichtwohngebäude	3.5
Amtspflegschaften	7.8	- Wohngebäude (Bauherren)	3.4
Amtsvormundschaften	7.8	Bauflächen nach dem Flächennutzungsplan	1.8
Angestellte, Bruttomonatsverdienste	5.5	Baugenehmigungen	3.2
Ankünfte im Fremdenverkehr	6.7	Baugewerbe sozialversicherungspflichtig Beschäftigte	4.1, 13.10, 14.8, 15.5
- im Städtevergleich	13.16	Bauhauptgewerbe	4.8
- langfristige Zeitreihe	15.10	- im Städtevergleich	13.12
Anspruchseinbürgerungen	2.26	- langfristige Zeitreihe	15.7
Anwohnerparkplätze	10.7	Bauherren (fertiggestellte Wohngebäude)	3.4
Anzeigen, Lebensmittelüberwachung	10.1	Baukosten, veranschlagte	3.4, 3.5
Apotheken im Städtevergleich	13.21	Baumaßnahmen an bestehenden Gebäuden	
Arbeiter, Bruttostundenverdienste	5.4	- Fertigstellungen	3.5
Arbeitnehmer, sozialversicherungspflichtige	4.1	- Genehmigungen	3.2
- im Städtevergleich	13.10	Bautätigkeit	3.1ff
- im überregionalen Vergleich	14.8	- im Städtevergleich	13.9
- langfristige Zeitreihe	15.4, 15.5	- im überregionalen Vergleich	14.7
Arbeitslose	4.12 ff.	Bauüberhang	3.6
- im Städtevergleich	13.14	Bauwerke, Höhe	1.3
- im überregionalen Vergleich	14.11	Beerdigungen auf Friedhöfen	10.9
- langfristige Zeitreihe	15.3	Beherbungsbetriebe	6.7
- nach Berufsgruppen	4.14	- im Städtevergleich	13.16
- nach Stadtbezirken	12.8	- langfristige Zeitreihe	15.10
Arbeitslosenquote	4.12, 4.13	Beherbungswesen	6.7 ff.
- im Städtevergleich	13.14	- im Städtevergleich	13.16
- im überregionalen Vergleich	14.11	- langfristige Zeitreihe	15.10
- langfristige Zeitreihe	15.3	Behinderte	7.9
Arbeitsmarkt	4.12 ff.	Beistandschaften	7.8
- im Städtevergleich	13.14	Berufe im Gesundheitswesen	7.3 ff.
- im überregionalen Vergleich	14.11	Berufsaufbauschulen	8.4
- langfristige Zeitreihe	15.3	Berufsfachschulen	8.5
Arbeitsstunden		Berufsoberschulen	8.6
- im Bauhauptgewerbe	4.8, 13.12, 15.7	Berufsschulen	8.5
- im Verarbeitenden Gewerbe	4.7, 13.11, 14.9, 15.6	- im Städtevergleich	13.20
Arbeitsvermittlung	4.16	Berufsschulpflichtige	2.12
Archive	8.15	Beschäftigte	
Asylwesen	2.27	- im Bauhauptgewerbe	4.8, 13.12, 15.7
Aufführungen am Theater Regensburg	8.13	- im Öffentlichen Dienst	4.18
Auftragseingänge im Bauhauptgewerbe	4.8		
Ausgaben			
- der Kriegsopferfürsorge	7.14		
- für Gesamthaushalt	11.1		

- im Verarbeitenden Gewerbe	4.3, 13.11, 14.9, 15.6	- Zweitstimmen	16.1, 16.9
- in der Stadtverwaltung	11.7	Bibliotheken	8.16
- mit Kurzarbeit	4.16	Bildungseinrichtungen	
- sozialversicherungs-		- außerschulische	8.11, 8.12
pflichtige	4.1, 13.10, 14.8, 15.4, 15.5	- schulische	8.3 ff., 13.19, 13.20, 15.12
Besenverbrauch	5.8	Binnenschiffsverkehr	6.2
Bestand		Bodennutzung	1.7, 1.8
- an Arbeitslosen	4.12, 4.13, 12.8, 13.14, 14.11, 15.3	- im Städtevergleich	13.2, 13.3
- an Fremdenbetten	6.7, 13.16, 15.10	Brandlberg, Stadtbezirk 6	
- an Kraftfahrzeugen	6.3, 13.15, 15.9	- Bevölkerung	1.9
- an Wohngebäuden, Wohnungen, Wohnräumen	3.1, 3.3, 13.9, 14.7	- Bevölkerungsentwicklung	2.6
Bestattungswesen	10.8, 10.9	- Bevölkerungsstand	2.5
Besucher des Theater Regensburg	8.13	- Eingemeindung	1.5, 2.2
Betriebe		- Stadtbezirksausdehnung	1.4
- im Bauhauptgewerbe	4.8, 13.12, 15.7	Brandschutzwesen	10.6
- im Verarbeitenden Gewerbe	4.2, 13.11, 14.9, 15.6	- langfristige Zeitreihe	15.14
- in der Land- und Forstwirtschaft	5.7	Brücken	1.3
- mit Kurzarbeit	4.16	Bruttogehaltsummen	
Betriebsfläche	1.7	- im Bauhauptgewerbe	4.8, 13.12, 15.7
- im Städtevergleich	13.2, 13.3	- im Verarbeitenden Gewerbe	4.4, 13.11, 14.9, 15.6
Bettenauslastung		Bruttoinlandsprodukt (BIP)	4.9
- in Beherbergungsbetrieben	6.7, 13.16, 15.10	- im Städtevergleich	13.13
- in Krankenhäusern	7.3, 15.11	- im überregionalen Vergleich	14.10
Bettenzahl		Bruttolohnsummen	
- in Beherbergungsbetrieben	6.7, 13.16, 15.10	- im Bauhauptgewerbe	4.8, 13.12, 15.7
- in Krankenhäusern	7.2, 7.3, 13.21, 15.11	- im Verarbeitenden Gewerbe	4.4, 13.11, 14.9, 15.6
Bevölkerung		Bruttoverdienste (Industrie)	5.4, 5.5
- nach Altersgruppen und -jahren	2.9ff, 13.4, 14.2	Bruttowertschöpfung (BWS)	4.9
- nach Familienstand	2.8	- im Städtevergleich	13.13
- nach Geschlecht	2.11	- im überregionalen Vergleich	14.10
- nach Religionszugehörigkeit	2.7	Büchereien	8.16
Bevölkerungsbewegung	2.14	Bundestagswahlen	
- im Städtevergleich	13.5 ff	- Erststimmen	16.1, 16.3
- im überregionalen Vergleich	14.5, 14.6	- Zweitstimmen	16.1, 16.4
- langfristige Zeitreihe	15.2	Burgweinting, Stadtbezirk 18	
- nach Stadtbezirken	12.2 ff.	- Ausgliederung	1.5, 2.2
Bevölkerungsdichte		- Bevölkerung	1.9
- im Städtevergleich	13.1	- Bevölkerungsentwicklung	2.6
- im überregionalen Vergleich	14.1	- Bevölkerungsstand	2.5
- nach Stadtbezirken	1.9, 12.1	- Eingemeindung	1.5, 2.2
Bevölkerungsentwicklung		- Stadtbezirksausdehnung	1.4
- im Jahresverlauf	2.4	Chronik	1.2
- im Städtevergleich	13.8	Container	9.2, 9.3
- im überregionalen Vergleich	14.3		
- nach Stadtbezirken	2.6	Dechbetten, Stadtbezirk 14	
- langfristige Zeitreihe	2.1, 15.2	- Ausgliederung	1.5, 2.2
Bevölkerungssaldo	2.3	- Bevölkerung	1.9
- im Städtevergleich	13.7	- Bevölkerungsentwicklung	2.6
- nach Stadtbezirken	2.6, 12.2 ff.	- Bevölkerungsstand	2.5
Bevölkerungsstand		- Eingemeindung	1.5, 2.2
- im Städtevergleich	13.1	- Stadtbezirksausdehnung	1.4
- im überregionalen Vergleich	14.1, 14.3	Demonstrationen, Anmeldungen	10.1
- nach Stadtbezirken	1.9, 2.5, 12.1	Deutsche nach Altersgruppen und Geschlecht	2.11
- langfristige Zeitreihe	2.1	Diebstahl	10.2, 10.3
Bevölkerungsstruktur		- langfristige Zeitreihe	15.14
- der Bevölkerung	2.9 ff.	Dienstleistungen	
- der Ehescheidenden	2.16	- Preismesszahlen	5.2
- der Eheschließenden	2.15	- sozialversicherungspflichtig Beschäftigte	4.1, 13.10, 14.8, 15.5
- der Gestorbenen	2.19	Donau, Länge im Stadtgebiet	1.3
- im Städtevergleich	13.1, 13.4	Donaupiegel Eiserne Brücke	1.15
- im überregionalen Vergleich	14.1	Donaupiegel Schwabelweis	1.16
- nach besonderen Altersgruppen	2.12	Duales System (DSD)	9.2
Bewölkung	1.13		
- langfristige Zeitreihe	15.1	Ehescheidungen	2.16
Bezirksumlage	11.2	- langfristige Zeitreihe	15.2
Bezirkswahlen		Eheschließungen	
- Erststimmen	16.1, 16.8		
- Gesamtstimmen	16.10		

- im überregionalen Vergleich	14.4	- langfristige Zeitreihe	15.14
- langfristige Zeitreihe	15.2	Finanzzuweisungen	11.2
- nach dem Wohnortsprinzip	2.14, 2.15	Fischereischeine	10.1
Einbürgerungen	2.26	Fläche des Stadtgebiets	1.3
Eingemeindungen	1.5, 2.2	- im Städtevergleich	13.1, 13.2, 13.3
Eingliederungshilfe für Behinderte	7.10	- im überregionalen Vergleich	14.1
Einkommen der privaten Haushalte		- nach der Bodennutzung	1.7, 1.8, 5.7, 13.2, 13.3
- im Städtevergleich	13.26	- nach Stadtbezirken	1.9, 12.1
- im überregionalen Vergleich	14.12	Flüsse	1.3, 1.15 ff.
Einkommensteueranteil	11.2	Förderschulen	8.3
- im Städtevergleich	13.25	Fortzüge	2.3, 2.14
- langfristige Zeitreihe	15.15	- im Städtevergleich	13.6
Einnahmen		- langfristige Zeitreihe	15.2
- aus Steuern	11.2, 13.23, 13.24, 13.25, 15.15	- nach Altersgruppen, Familienstand und Geschlecht	2.22
- der Sozialhilfe	7.10	- nach Staatsangehörigkeit	2.14, 2.22
- im Gesamthaushalt	11.1	- nach Stadtbezirken	12.3, 12.4
- im Verwaltungs- und Vermögenshaushalt	11.4	- nach Zielgebieten	2.21
Einpendler	4.17	Fremdenbetten	6.7
Einsätze der Feuerwehr	10.6	- im Städtevergleich	13.16
- langfristige Zeitreihe	15.14	- langfristige Zeitreihe	15.10
Einwohner		Fremdenverkehr	6.7 ff.
- im Städtevergleich	13.1	- im Städtevergleich	13.16
- langfristige Zeitreihe	2.1	- langfristige Zeitreihe	15.10
- nach Altersgruppen, Geschlecht	2.11	Friedhöfe, Beerdigungen	10.9
- nach Altersjahren	2.9 ff.	Friedhöfe, größte	1.3
- nach besonderen Altersgruppen	2.12	Friedhöfe und Krematorien	10.8, 10.9
- nach Familienstand	2.8	Frosttage	1.14
- nach Religionszugehörigkeit	2.7	- langfristige Zeitreihe	15.1
- nach Stadtbezirken	1.9, 2.5, 12.1		
Einzelhandelspreise, Preismesszahlen	5.3	Galgenberg, Stadtbezirk 12	
Eistage	1.14	- Bevölkerung	1.9
Empfänger		- Bevölkerungsentwicklung	2.6
- der Kriegsopferfürsorge	7.14	- Bevölkerungsstand	2.5
- von Leistungen der Pflegeversicherung	7.15	- Eingemeindung	1.5, 2.2
- von Sozialhilfe	7.11 ff., 13.17	- Stadtbezirksausdehnung	1.4
- von Wohngeld	7.16, 13.18	Gasthöfe	6.7
Energieversorgung	5.6	Gasversorgung	5.6
- langfristige Zeitreihe	15.13	- langfristige Zeitreihe	15.13
Entsorgungswesen	5.8, 5.9, 9.1 ff.	Gebärfähige Frauen	2.12
- im Städtevergleich	13.22	Gebäude, Bauüberhang	3.6
- langfristige Zeitreihe	15.13	Gebäude- und Freifläche	1.7
Entwicklung des Stadtgebietes	1.5	- im Städtevergleich	13.2, 13.3
Entzug des Sorgerechts	7.8	Gebäudearten, Fertigstellungen	3.5
Erdbestattungen	10.8, 10.9	Gebäudebestand	3.1
Erholungsfläche	1.7	- im Städtevergleich	13.9
- im Städtevergleich	13.2, 13.3	- im überregionalen Vergleich	14.7
Erkrankungen an meldepflichtigen übertragbaren Krankheiten	7.1	Geburten	2.3, 2.14
Ermessenseinbürgerungen	2.26	- im Städtevergleich	13.5
Erwachsenenbildung	8.11, 8.12	- im überregionalen Vergleich	14.5
Erwerbsfähige	2.12	- langfristige Zeitreihe	15.2
Erziehungsrente, Anträge	7.18	- nach Alter und Staatsangehörigkeit der Mutter	2.18
Europawahlen	16, 1, 16.2	- nach der Geburtenfolge	2.18
Evangelische Kindergärten	8.2	- nach Ehelichkeit	2.17
		- nach Staatsangehörigkeit	2.14, 2.17, 2.18
Fachakademien	8.6	- nach Stadtbezirken	12.2, 12.4
Fachoberschule	8.6	- von ortsfremden Müttern	2.17
Fachschulen	8.6	Geburten- bzw. Sterbefallüberschuss	2.3
Fahrkarten		- im Städtevergleich	13.7
(öffentlicher Personennahverkehr)	6.1	- nach Staatsangehörigkeit	2.14
- langfristige Zeitreihe	15.9	- nach Stadtbezirken	12.2
Familienstand		Gehälter	
- der Bevölkerung	2.8	- der Angestellten (Industrie)	5.5
- der Eheschließenden	2.15	- der Arbeiter (Industrie)	5.4
- der Gestorbenen	2.19	Gemarkungen	1.6
Fertiggestellte Wohngebäude		Gemeindegebiete, abgetretene	1.5, 2.2
nach Bauherren	3.4	Gemeindesteuern	11.2, 11.3
Feuerbestattungen	10.8	- im Städtevergleich	13.23, 13.24, 13.25
Feuerwehr	10.6		

- langfristige Zeitreihe	15.15	- im Städtevergleich	13.10
Geographische Angaben	1.3	- im überregionalen Vergleich	14.8
Gestorbene	2.3, 2.14	- langfristige Zeitreihe	15.5
- durch Selbstmorde	2.20	Harting, Stadtbezirk 18	
- durch Verkehrsunfälle	10.5, 13.15, 15.14	- Ausgliederung	1.5, 2.2
- im Städtevergleich	13.5	- Bevölkerung	1.9
- im überregionalen Vergleich	14.6	- Bevölkerungsentwicklung	2.6
- langfristige Zeitreihe	15.2	- Bevölkerungsstand	2.5
- nach der ICD-Liste	7.6	- Eingemeindung	1.5, 2.2
- nach Familienstand, Geschlecht, Alter	2.19	- Stadtbezirksausdehnung	1.4
- nach Religionszugehörigkeit	2.19	Hauptschulen	8.3
- nach Staatsangehörigkeit	2.14	Haushalt des Theater Regensburg	8.14
- nach Stadtbezirken	12.2, 12.4	Haushalt, Einnahmen/Ausgaben	11.1ff
- Ortsfremde	2.19	Hausmüll	5.8, 9.1
Gesundheitswesen	7.1 ff.	- im Städtevergleich	13.22
- im Städtevergleich	13.21	- langfristige Zeitreihe	15.13
- langfristige Zeitreihe	15.11	Hebesätze	11.3
Gewässer	1.3	- im Städtevergleich	13.23
Gewerbe		Heimplätze in Altenwohnheimen	7.17
- abmeldungen	4.10	Heitere Tage	1.13
- anmeldungen	4.10	- langfristige Zeitreihe	15.1
- betriebsüberprüfungen		Herkunftsgebiete der Wanderungen	2.21
(Lebensmittelüberwachung)	10.1	Hilfe	
- erlaubnisse	10.1	- in besonderen Lebenslagen	7.13
Gewerbemüll	9.1	- zum Lebensunterhalt	7.11, 7.12
Gewerbesteuer	11.2, 11.3	- zur Pflege	7.10, 7.13
- im Städtevergleich	13.23, 13.24	Hochschule	8.9, 8.10
- langfristige Zeitreihe	15.15	Hochwassertage	1.15 ff.
Gewerbesteuerumlage	11.2	Höchste Bauwerke	1.3
- im Städtevergleich	13.24	Höchster Punkt des Stadtgebiets	1.3
- langfristige Zeitreihe	15.15	Höhenlagen	1.3
Gewittertage	1.14	Hotels	6.7
- langfristige Zeitreihe	15.1	- langfristige Zeitreihe	15.10
Glas	9.2, 9.3	Hundesteuer	11.2
Graß, Stadtbezirk 17		- im Städtevergleich	13.25
- Ausgliederung	1.5	- langfristige Zeitreihe	15.15
- Bevölkerung	1.9	ICD-Liste, Todesursachen	7.6
- Bevölkerungsentwicklung	2.6	Immissionsmessungen	9.5
- Bevölkerungsstand	2.5	Indizes der Lebenshaltungskosten	5.1
- Eingemeindung	1.5, 2.2	- langfristige Zeitreihe	15.8
- Stadtbezirksausdehnung	1.4	Individualverkehr	6.3 ff.
Grenzen der Stadtbezirke	1.4	- im Städtevergleich	13.15
Grenzwerte für Luftverunreinigungen	9.6	- langfristige Zeitreihe	15.9
Größte Plätze, Parkanlagen, Friedhöfe	1.3	Innenstadt, Stadtbezirk 1	
Großprüfening, Stadtbezirk 14		- Bevölkerung	1.9
- Ausgliederung	1.5, 2.2	- Bevölkerungsentwicklung	2.6
- Bevölkerung	1.9	- Bevölkerungsstand	2.5
- Bevölkerungsentwicklung	2.6	- Stadtbezirksausdehnung	1.4
- Bevölkerungsstand	2.5	Insolvenzverfahren	4.11
- Eingemeindung	1.5, 2.2	Interne Pendler	4.17
- Stadtbezirksausdehnung	1.4	Jagdscheine	10.1
Grünflächen nach dem		Jugendherberge	6.7
Flächennutzungsplan	1.8	Jugendhilfe	7.7, 7.8
Grüngut	9.2	- im Städtevergleich	13.17
Grüngutsammelstellen	9.3	Kager, Stadtbezirk 16	
Grunderwerbsteuer, Zuschlag zur	15.15	- Bevölkerung	1.9
Grundschulen	8.3	- Bevölkerungsentwicklung	2.6
Grundsteuer	11.2, 11.3	- Bevölkerungsstand	2.5
- im Städtevergleich	13.23, 13.24	- Eingemeindung	1.5, 2.2
- langfristige Zeitreihe	15.15	- Stadtbezirksausdehnung	1.4
Güterumschlag im Hafen	6.2	Kanalisation	5.9
Güterverkehr	6.2	- im Städtevergleich	13.22
Gymnasien	8.3	Kartenverkauf des Theater Regensburg	8.14
- im Städtevergleich	13.20	Kasernenviertel, Stadtbezirk 11	
- langfristige Zeitreihe	15.12	- Bevölkerung	1.9
Hafen	6.2	- Bevölkerungsentwicklung	2.6
Handel, sozialversicherungspflichtig			
Beschäftigte	4.1		

- Bevölkerungsstand	2.5	Kriminalität	10.2, 10.3
- Stadtbezirksausdehnung	1.4	- langfristige Zeitreihe	15.14
Katholische Kindergärten	8.2	Kumpfmühl, Stadtbezirk 13	
Keilberg, Stadtbezirk 6		- Bevölkerung	1.9
- Bevölkerung	1.9	- Bevölkerungsentwicklung	2.6
- Bevölkerungsentwicklung	2.6	- Bevölkerungsstand	2.5
- Bevölkerungsstand	2.5	- Eingemeindung	1.5, 2.2
- Eingemeindung	1.5, 2.2	- Stadtbezirksausdehnung	1.4
- Stadtbezirksausdehnung	1.4	Kurse in außerschulischen	
Kinderausweise	10.1	Bildungseinrichtungen	8.11, 8.12
Kinder- und Jugendhilfe	7.7, 7.8	Kurzarbeit	4.16
- im Städtevergleich	13.17	Kurzzeitparkplätze	10.7
Kindergärten, Kinderhorte	8.1		
- einzelne Einrichtungen	8.2	Lage, geographische	1.1, 1.3
- im Städtevergleich	13.19	Land- und Forstwirtschaft,	
Kläranlage	5.9	sozialversicherungspflichtig Beschäftigte	4.1
- im Städtevergleich	13.22	- im Städtevergleich	13.10
Kleinkinder	2.12	- im überregionalen Vergleich	14.8
Klimawerte	1.10 ff.	- langfristige Zeitreihe	15.5
- langfristige Zeitreihe	15.1	Landtagswahlen	
Kliniken	7.2, 7.3	- Erststimmen	16.1, 16.5
- im Städtevergleich	13.21	- Gesamtstimmen	16.7
- langfristige Zeitreihe	15.11	- Zweitstimmen	16.1, 16.6
Königswiesen, Stadtbezirk 14		Landwirtschaftlich genutzte Flächen	5.7
- Bevölkerung	1.9	Landwirtschaftliche Betriebe	5.7
- Bevölkerungsentwicklung	2.6	Landwirtschaftsfläche	1.7, 1.8
- Bevölkerungsstand	2.5	- im Städtevergleich	13.2, 13.3
- Eingemeindung	1.5, 2.2	Langfristige Zeitreihen	15 ff.
- Stadtbezirksausdehnung	1.4	Langjähriges Mittel	
Kohlenmonoxid	9.5, 9.6	- Luftdruck, Luftfeuchtigkeit	1.11
Kohlenwasserstoffe	9.5, 9.6	- Niederschlagsmenge	1.12
Konradsiedlung, Stadtbezirk 5		Langjähriges Mittel, Abweichung	
- Bevölkerung	1.9	- Lufttemperatur	1.10
- Bevölkerungsentwicklung	2.6	- Sonnenscheindauer	1.13
- Bevölkerungsstand	2.5	Langzeitarbeitslose	4.13
- Eingemeindung	1.5, 2.2	Längste Straßen	1.3
- Stadtbezirksausdehnung	1.4	Lastenzuschuss nach dem Wohngeldgesetz	7.16
Konzerte	8.13	- im Städtevergleich	13.18
Kraftfahrzeugbesatz	6.3	Lastkraftwagen	6.3
- im Städtevergleich	13.15	- nach dem Gewerbe oder Beruf des Halters	6.4
Kraftfahrzeuge		Lebendgeborene	2.3, 2.14
- im Städtevergleich	13.15	- im Städtevergleich	13.5
- langfristige Zeitreihe	15.9	- im überregionalen Vergleich	14.5
- nach Stadtbezirken	12.7	- langfristige Zeitreihe	15.2
- nach dem Beruf, Gewerbe des Halters	6.4	- nach Alter und Staatsangehörigkeit	
- Bestand	6.3	der Mutter	2.18
Krafträder	6.3	- nach der Geburtenfolge	2.18
- langfristige Zeitreihe	15.9	- nach Ehelichkeit	2.17
- nach dem Gewerbe oder Beruf des Halters	6.4	- nach Staatsangehörigkeit	2.14, 2.17, 2.18
- nach Stadtbezirken	12.7	- nach Stadtbezirken	12.2, 12.4
Krankenhäuser	7.2, 7.3	- von ortsfremden Müttern	2.17
- im Städtevergleich	13.21	Lebenshaltungskosten (Index)	5.1
- langfristige Zeitreihe	15.11	- langfristige Zeitreihe	15.8
Krankenhauspersonal	7.3	Lebensmittelüberwachung	10.1
- langfristige Zeitreihe	15.11	Lehrkräfte	8.3 ff.
Krankenhilfe	7.10, 7.13	- im Städtevergleich	13.19, 13.20
Krankentransporte	7.19	Löhne	
Krankenversorgung	7.3	- der Angestellten (Industrie)	5.5
- im Städtevergleich	13.21	- der Arbeiter (Industrie)	5.4
- langfristige Zeitreihe	15.11	Luftdruck	1.11
Krankheiten, meldepflichtige übertragbare	7.1	Luftfeuchtigkeit	1.11
Kreditinstitute, sozialversicherungspflichtig		Lufttemperatur	1.10
Beschäftigte	4.1	- langfristige Zeitreihe	15.1
- im Städtevergleich	13.10	Luftverunreinigung	9.5, 9.6
- im überregionalen Vergleich	14.8		
- langfristige Zeitreihe	15.5	Medizinische Berufe	7.3 ff.
Krematorien	10.8	Meldepflichtige übertragbare Krankheiten	7.1
Kriegsopferfürsorge	7.14	Mietzuschuss	7.16
- im Städtevergleich	13.17	- im Städtevergleich	13.18

Minderjährige	2.12	Ozon	9.5, 9.6
Minderjährige Kinder bei Ehescheidungen	2.16		
Mitglieder in Sportvereinen	8.18	Papierabfall	9.2, 9.3
Motorisierungsgrad	6.3	Parkanlagen, größte	1.3
- im Städtevergleich	13.15	Parkplätze	10.7
Müllabfuhr	5.8, 9.1	Partnerstädte	1.1
- langfristige Zeitreihe	15.13	Patienten in Krankenhäusern	7.3
Müllaufkommen	5.8, 9.1	- langfristige Zeitreihe	15.11
- im Städtevergleich	13.22	Pendler	4.17
- langfristige Zeitreihe	15.13	Personal	
		- am Theater Regensburg	8.14
Naabpegel Heitzenhofen	1.17	- bei der Stadtverwaltung	11.7
Nahrungs- und Genussmittel,		- in Kindergärten/Vorschul. Einrichtungen	8.1, 8.2
Preismesszahlen	5.3	- in Krankenhäusern	7.3, 15.11
Natürlicher Saldo	2.3, 2.14	Personalausgaben, städtische	11.1
- im Städtevergleich	13.7	Personalausweise	10.1
Nebeltage	1.14	Personenkraftwagen	6.3
- langfristige Zeitreihe	15.1	- im Städtevergleich	13.15
Neuprüll, Stadtbezirk 13		- langfristige Zeitreihe	15.9
- Ausgliederung	1.5, 2.2	- nach dem Gewerbe oder Beruf des Halters	6.4
- Bevölkerung	1.9	- nach Schadstoffgruppen	6.5, 6.6
- Bevölkerungsentwicklung	2.6	- nach Stadtbezirken	12.7
- Bevölkerungsstand	2.5	Personenahverkehr	6.1
- Eingemeindung	1.5, 2.2	- langfristige Zeitreihe	15.9
- Stadtbezirksausdehnung	1.4	Pfaffenstein, Stadtbezirk 3	
Neuverschuldung	11.6	- Bevölkerung	1.9
Nichtehelich Geborene	2.17	- Bevölkerungsentwicklung	2.6
Nichtwohngebäude		- Bevölkerungsstand	2.5
- Fertigstellungen	3.5	- Eingemeindung	1.5, 2.2
- Genehmigungen	3.2	- Stadtbezirksausdehnung	1.4
Niederschlagsmenge	1.12	Pfaffensteiner Autobahntunnel	1.3
- langfristige Zeitreihe	15.1	Pflegepersonal in Krankenhäusern	7.3
Notarzteinsätze, Notfalleinsätze	7.19	- langfristige Zeitreihe	15.11
Nutzung		Pflegeversicherung	7.15
- der Land- und Forstwirtschaftlichen Flächen	5.7	Pflegschaften	7.8
- der Stadtfläche	1.7, 1.8, 13.2, 13.3	Plätze, größte	1.3
		Planbetten	7.2
Ober-/Niederwinzer, Stadtbezirk 16		- langfristige Zeitreihe	15.11
- Ausgliederung	2.2	Preisindex der Lebenshaltung	5.1
- Bevölkerung	1.9	- langfristige Zeitreihe	15.8
- Bevölkerungsentwicklung	2.6	Preismesszahlen	
- Bevölkerungsstand	2.5	- für Dienstleistungen	5.2
- Eingemeindung	1.5, 2.2	- im Einzelhandel	5.3
- Stadtbezirksausdehnung	1.4	Problemmüll	9.4
Oberbürgermeisterwahlen	16.1, 16.12		
Oberisling, Stadtbezirk 17		Realschulen	8.3
- Ausgliederung	1.5, 2.2	- im Städtevergleich	13.20
- Bevölkerung	1.9	- langfristige Zeitreihe	15.12
- Bevölkerungsentwicklung	2.6	Realsteueraufbringungskraft	11.3
- Bevölkerungsstand	2.5	- im Städtevergleich	13.23
- Eingemeindung	1.5, 2.2	Realsteuerhebesätze	11.3
- Stadtbezirksausdehnung	1.4	- im Städtevergleich	13.23
Öffentlicher Dienst, Beschäftigte	4.18	Realsteuern	11.2, 11.3
ÖPNV	6.1	- im Städtevergleich	13.23, 13.24
- langfristige Zeitreihe	15.9	- langfristige Zeitreihe	15.15
Offene Stellen	4.12, 4.15	Recyclinghof	9.2, 9.3
- im Städtevergleich	13.14	Regen, Länge im Stadtgebiet	1.3
- im überregionalen Vergleich	14.11	Regenpegel Regenstauf	1.18
- langfristige Zeitreihe	15.3	Reinhausen, Stadtbezirk 7	
- nach Berufsgruppen	4.15	- Bevölkerung	1.9
Omnibusse	6.1	- Bevölkerungsentwicklung	2.6
- langfristige Zeitreihe	15.9	- Bevölkerungsstand	2.5
Ordnungswesen	10.1	- Eingemeindung	1.5, 2.2
Ortszeit	1.3	- Stadtbezirksausdehnung	1.4
Ostenviertel, Stadtbezirk 10		Reisegewerbekarten	10.1
- Bevölkerung	1.9	Reisepässe	10.1
- Bevölkerungsentwicklung	2.6	Religionszugehörigkeit	
- Bevölkerungsstand	2.5	- der Bevölkerung	2.7
- Stadtbezirksausdehnung	1.4	- der Ehescheidenden	2.16

- der Eheschließenden	2.15	Sportvereine	8.18
- der Gestorbenen	2.19	Staatliche Bibliothek	8.16
Rentenanträge	7.18	Staatsangehörigkeit der Ausländer	2.13
Rentner	2.12	Stadthof, Stadtbezirk 2	
Restmüll	9.1	- Bevölkerung	1.9
- im Städtevergleich	13.22	- Bevölkerungsentwicklung	2.6
Rettungsdienst	7.19	- Bevölkerungsstand	2.5
REWAG & Co. KG	5.6	- Eingemeindung	1.5, 2.2
- langfristige Zeitreihe	15.13	- Stadtbezirksausdehnung	1.4
Rhein-Main-Donau-Kanal, Länge	1.3	Stadtarchiv	8.15
Säuglinge	2.12	Stadtbezirke	
Salden		- Abgrenzungen	1.4
- der Bevölkerungsbewegung	2.14, 13.7	- Baufertigstellungen	12.6
- der Bevölkerungsentwicklung	2.3, 13.8	- Bevölkerungsstand	2.5, 12.1
- der Wanderungen	2.14, 2.22, 13.7	- Flächen	1.9, 12.1
Sallern, Stadtbezirk 4		Stadtbezirksergebnisse	12 ff.
- Ausgliederung	1.5	Stadtbücherei	8.16
- Bevölkerung	1.9	Stadtentwässerung	5.9
- Bevölkerungsentwicklung	2.6	- im Städtevergleich	13.22
- Bevölkerungsstand	2.5	Stadtgebietsentwicklung	1.5, 2.2
- Eingemeindung	1.5, 2.2	Stadtgebietsfläche	1.3, 1.6 ff.
- Stadtbezirksausdehnung	1.4	- im Städtevergleich	13.1, 13.2, 13.3
Salmonellose	7.1	Stadtgrenze, Länge der	1.3
Schadstoffgruppen		Stadtratswahlen	16.1, 16.11
- bei Dieselmotoren	6.6	Städtevergleich	13.1 ff.
- bei Ottomotoren	6.5	Städtische Kindergärten	8.1, 8.2
Scheidungen		Städtisches Personal	11.7
- langfristige Zeitreihe	15.2	Steinweg, Stadtbezirk 3	
- nach Altersgruppen und Religion	2.16	- Bevölkerung	1.9
Schiffe	6.2	- Bevölkerungsentwicklung	2.6
Schneefalltage	1.14	- Bevölkerungsstand	2.5
- langfristige Zeitreihe	15.1	- Eingemeindung	1.5, 2.2
Schuldenstand/-tilgung	11.6	- Stadtbezirksausdehnung	1.4
Schüler	8.3 ff.	Stellenvermittlungen	4.16
- im Städtevergleich	13.19, 13.20	Sterbefälle	2.3, 2.14
- langfristige Zeitreihe	15.12	- durch Selbstmorde	2.20
Schulen	8.3 ff.	- durch Verkehrsunfälle	10.5, 13.15, 15.14
- im Städtevergleich	13.19, 13.20	- im Städtevergleich	13.5
- langfristige Zeitreihe	15.12	- im überregionalen Vergleich	14.6
Schulpflichtige	2.12	- langfristige Zeitreihe	15.2
Schulvorbereitende Einrichtungen	8.1	- nach der ICD-Liste	7.6
Schwabelweis, Stadtbezirk 9		- nach Familienstand, Geschlecht, Alter	2.19
- Ausgliederung	1.5, 2.2	- nach Religionszugehörigkeit	2.19
- Bevölkerung	1.9	- nach Staatsangehörigkeit	2.14
- Bevölkerungsentwicklung	2.6	- nach Stadtbezirken	12.2, 12.4
- Bevölkerungsstand	2.5	- Ortsfremde	2.19
- Eingemeindung	1.5, 2.2	Steuereinnahmen	11.1, 11.2
- Stadtbezirksausdehnung	1.4	- Hebesätze, Steuerkraftzahlen	11.3, 13.23
Schwebstaub	9.5, 9.6	- im Städtevergleich	13.23, 13.24, 13.25
Schwefeldioxid	9.5, 9.6	- langfristige Zeitreihe	15.15
Schwerbehinderte	7.9	Stickstoffdioxid	9.5, 9.6
Selbstmorde	2.20	Stickstoffmonoxid	9.5
Siedlungs- und Verkehrsfläche		Stimmenanteile bei Wahlen	16.1 ff.
im Städtevergleich	13.2, 13.3	Strafbare Handlungen	10.2
Sommertage	1.14	- langfristige Zeitreihe	15.14
Sonnenscheindauer, -stunden	1.13	- Tatverdächtige	10.3
Sozialhilfe	7.10 ff.	Straftaten	10.2
- im Städtevergleich	13.17	- langfristige Zeitreihe	15.14
Sozialversicherung, Rentenanträge	7.18	Straßen, längste	1.3
Sozialversicherungspflichtig beschäftigte		Straßenreinigung	5.8
Arbeitnehmer	4.1	Straßenverkehrsunfälle	10.4
- im Städtevergleich	13.10	- im Städtevergleich	13.15
- im überregionalen Vergleich	14.8	- langfristige Zeitreihe	15.14
- langfristige Zeitreihe	15.4, 15.5	Stromversorgung	5.6
Sozialwesen	7.10 ff.	- langfristige Zeitreihe	15.13
- im Städtevergleich	13.17	Studierende	
Sperrmüll	9.1	- an der Fachhochschule	8.8
Sport-/Spielanlagen	8.17	- an der Universität	8.9
		- nach regionaler Herkunft	8.10

Tatverdächtige nach Straftaten	10.3	- im Städtevergleich	13.2, 13.3
Temperatur	1.10	- nach dem Flächennutzungsplan	1.8
- langfristige Zeitreihe	15.1	Verkehrsüberwachungsdienst, städtischer	10.7
Theater Regensburg	8.13, 8.14	Verkehrsunfälle	10.4
Tiefster Punkt des Stadtgebiets	1.3	- im Städtevergleich	13.15
Tierhaltung	5.7	- langfristige Zeitreihe	15.14
Todesursachen nach der ICD-Liste	7.6	Verkehr- und Nachrichtenübermittlung	
Tourismus	6.7 ff.	sozialversicherungspflichtig Beschäftigte	4.1
- im Städtevergleich	13.16	- im Städtevergleich	13.10
- langfristige Zeitreihe	15.10	- im überregionalen Vergleich	14.8
Trübe Tage	1.13	- langfristige Zeitreihe	15.5
- langfristige Zeitreihe	15.1	Verkehrsanbindung	1.1
Tuberkuloseerkrankungen	7.1	Verkehrswesen	6.1ff
Turn- und Sportvereine	8.18	- im Städtevergleich	13.15
Turnanlagen	8.17	- langfristige Zeitreihe	15.9
Übernachtungen im Fremdenverkehr		Verletzte durch Verkehrsunfälle	10.5
- der Auslandsgäste	6.7, 6.8	- im Städtevergleich	13.15
- im Städtevergleich	13.16	- langfristige Zeitreihe	15.14
- langfristige Zeitreihe	15.10	Versicherungsgewerbe,	
- nach Monaten	6.9	sozialversicherungspflichtig Beschäftigte	4.1
Überregionaler Vergleich	14.1 ff.	- im Städtevergleich	13.10
Übertragbare Krankheiten, meldepflichtige	7.1	- im überregionalen Vergleich	14.8
Umsätze		- langfristige Zeitreihe	15.5
- im Bauhauptgewerbe	4.8, 13.12, 15.7	Versorgungswesen	5.6
- im Verarbeitenden		- im Städtevergleich	13.22
Gewerbe	4.5, 4.6, 13.11, 14.9, 15.6	- langfristige Zeitreihe	15.13
Umsatzsteuerbeteiligung	11.2	Verwaltungs- und Vermögenshaushalt	11.4, 11.5
- im Städtevergleich	13.25	Verwaltungs- und Wirtschaftsakademie	
- langfristige Zeitreihe	15.15	Ostbayern	8.7
Umzüge		Verwarnungen	
- der Ausländer in den Stadtbezirken	2.25	- Lebensmittelüberwachung	10.1
- im Familienverband	2.23	- städtischer Verkehrsüberwachungsdienst	10.7
- nach Familienstand und Staatsangehörigkeit	2.23	Viehhaltung	5.7
- nach Stadtbezirken	2.24	Volkshochschule	8.11
- von Einzelpersonen	2.23	Volksschulen	8.3
Unfälle	10.4	- im Städtevergleich	13.19
- im Städtevergleich	13.15	- langfristige Zeitreihe	15.12
- langfristige Zeitreihe	15.14	Volljährige	2.12
Universität, Studierende	8.9	Vorschulische Einrichtungen	8.1
- nach regionaler Herkunft	8.10	Vorsorge- und Reha-Einrichtungen	
Universitätsbibliothek	8.16	im Städtevergleich	13.21
Vaterschaftsfeststellungen	7.8	Wahlbeteiligung	16.1 ff.
Veranstaltungen		Wahlen, aktuelle im Überblick	16.1
- außerschulische Bildungseinrichtungen	8.11, 8.12	Waisenrente, Anträge	7.18
- des Theater Regensburg	8.13	Waldfläche	1.7, 5.7
Verarbeitendes Gewerbe		- im Städtevergleich	13.2, 13.3
- Arbeiterstunden	4.7	Wanderungen	2.3, 2.14
- Auslandsumsatz	4.6	- im Städtevergleich	13.6
- Beschäftigte	4.3	- langfristige Zeitreihe	15.2
- Betriebe	4.2	- nach Altersgruppen, Familienstand,	
- Bruttolohn- und -gehaltsummen	4.4	Geschlecht, Staatsangehörigkeit	2.22
- Gesamtumsatz	4.5	- nach Herkunfts- und Zielgebieten	2.21
- im Städtevergleich	13.11	- nach Stadtbezirken	12.3, 12.4
- im überregionalen Vergleich	14.9	Wanderungssaldo	2.3, 2.14
- langfristige Zeitreihe	15.6	- im Städtevergleich	13.7
- sozialversicherungspflichtig		- nach Stadtbezirken	12.3
Beschäftigte	4.1, 13.10, 14.8, 15.5	Wasserfläche	1.7
Verbraucherpreisindizes	5.1 ff.	- im Städtevergleich	13.2, 13.3
- langfristige Zeitreihe	15.8	- nach dem Flächennutzungsplan	1.8
Verbrechen	10.2	Wasserstände	1.15 ff.
- langfristige Zeitreihe	15.14	Wasserversorgung	5.6
Verdienste		- im Städtevergleich	13.22
- der Angestellten (Industrie)	5.5	- langfristige Zeitreihe	15.13
- der Arbeiter (Industrie)	5.4	Wegzüge	2.3, 2.14
Vergehen, strafbare	10.2	- im Städtevergleich	13.6
- langfristige Zeitreihe	15.14	- langfristige Zeitreihe	15.2
Verkehrsfläche	1.7	- nach Altersgruppen, Familienstand	
		Geschlecht	2.22

- nach Staatsangehörigkeit	2.14, 2.22	Wohnungen	
- nach Stadtbezirken	12.3, 12.4	- Bauüberhang	3.6
- nach Zielgebieten	2.21	- Fertigstellungen	3.4, 3.5, 12.6, 13.9, 14.7
Weichs, Stadtbezirk 8		- im Städtevergleich	13.9
- Bevölkerung	1.9	- im überregionalen Vergleich	14.7
- Bevölkerungsentwicklung	2.6	Wohnungsbestand	3.1, 3.3
- Bevölkerungsstand	2.5	- im Städtevergleich	13.9
- Eingemeindung	1.5, 2.2	- im überregionalen Vergleich	14.7
- Stadtbezirksausdehnung	1.4	Wohnungsmieten (Indizes)	5.1
Wertstoffe, Wertstoffaufkommen	9.2, 9.3	- langfristige Zeitreihe	15.8
Westenviertel, Stadtbezirk 15		Wohnungswesen	3.1 ff
- Bevölkerung	1.9	- im Städtevergleich	13.9
- Bevölkerungsentwicklung	2.6	- im überregionalen Vergleich	14.7
- Bevölkerungsstand	2.5	Wutzlhofen, Stadtbezirk 5	
- Stadtbezirksausdehnung	1.4	- Bevölkerung	1.9
Winterdienst	5.8	- Bevölkerungsentwicklung	2.6
Winzer, Stadtbezirk 16		- Bevölkerungsstand	2.5
- Ausgliederung	1.5, 2.2	- Eingemeindung	1.5, 2.2
- Bevölkerung	1.9	- Stadtbezirksausdehnung	1.4
- Bevölkerungsentwicklung	2.6	Zahnärzte	7.4
- Bevölkerungsstand	2.5	Zeitgeschichte	1.2
- Eingemeindung	1.5, 2.2	Zeitreihen, langfristige	15 ff.
- Stadtbezirksausdehnung	1.4	Ziegetsdorf, Stadtbezirk 13	
Wirtschaft	4.1 ff.	- Ausgliederung	1.5, 2.2
Wirtschaftsschulen	8.3	- Bevölkerung	1.9
Witterungsverhältnisse	1.10 ff.	- Bevölkerungsentwicklung	2.6
- langfristige Zeitreihe	15.1	- Bevölkerungsstand	2.5
Witwenrente, Witwerrente (Anträge)	7.18	- Eingemeindung	1.5, 2.2
Wohndichte		- Stadtbezirksausdehnung	1.4
- im Städtevergleich	13.1	Zielgebiete der Wanderungen	2.21
- im überregionalen Vergleich	14.1	Zugelassene Kraftfahrzeuge	6.3
- in den Stadtbezirken	1.9, 12.1	- im Städtevergleich	13.15
Wohngebäude		- langfristige Zeitreihe	15.9
- Bestand	3.1, 13.9, 14.7	Zuweisungen	11.2
- Fertigstellungen	3.4, 3.5, 12.6, 13.9, 14.7	Zuzüge	2.3, 2.14
- Genehmigungen	3.2	- langfristige Zeitreihe	15.2
- im Städtevergleich	13.9	- nach Altersgruppen, Familienstand und Geschlecht	2.22
- im überregionalen Vergleich	14.7	- nach Herkunftsgebieten	2.21
Wohngeld	7.16	- nach Staatsangehörigkeit	2.14, 2.22
- im Städtevergleich	13.18	- nach Stadtbezirken	12.3, 12.4
Wohnraumbestand	3.1	Zweiter Bildungsweg	8.4
- im Städtevergleich	13.9		
- im überregionalen Vergleich	14.7		

Statistische Monatsberichte (Januar 2000 bis August 2002)

01/00	Verfügbares Einkommen der privaten Haushalte
02/00	Wohngeld in Regensburg
03/00	Umsätze und ihre Besteuerung in Regensburg 1998
04/00	Steuereinnahmen der Stadt Regensburg
05/00	Erwerbstätigkeit in Regensburg
06/00	Tourismus in Regensburg
07/00	Regensburger Kriminalstatistik
08/00	Ausländische Mitbürger in Regensburg
09/00	Arbeitslosigkeit in Regensburg
10/00	Geburten in Regensburg
11/00	Sterblichkeit und Todesursachen
12/00	Jahresrückblick 2000
01/01	Bauhauptgewerbe in Regensburg
02/01	Pflegeversicherung
03/01	Strukturwandel und Beschäftigtenentwicklung in Regensburg
04/01	Die Entwicklung der Lebenshaltungskosten in Bayern
05/01	Regensburger Stadt-Umland-Wanderungen
06/01	Das Regensburger Wetter im Jahr 2000
07/01	Entwicklung der Wirtschaftsleistung in Regensburg
08/01	Ergebnisse der Sozialhilfestatistik
09/01	Kinder- und Jugendhilfe
10/01	Allgemein bildende Schulen
11/01	Die Bevölkerung Regensburgs im Vergleich zu den bayerischen Großstädten
12/01	Jahresrückblick 2001
01/02	Vor der Kommunalwahl 2002
02/02	Insolvenzen und Vergleichsverfahren
03/02	Asylbewerber in Regensburg
04/02	Öffentliche Spiel- und Bolzplätze
05/02	Regensburger Wirtschaftskraft
06/02	Sozialhilfeempfänger in Regensburg
07/02	Verfügbares Einkommen der privaten Haushalte
08/02	Ausblick auf die Bundestagswahl 2002

Statistische Vierteljahresberichte (Januar 2000 bis Juni 2002)

01/00	Räumliche Segregation von Sozialhilfeempfängern in Regensburg
02/00	Wohnungsbau in Regensburg
03/00	Technologiestandort Regensburg im überregionalen Vergleich
04/00	Regensburg ist Spitze - aber zu wenig bekannt
01/01	Ansprache des Oberbürgermeisters zum Neujahresempfang/Haushaltsrede des Stadtkämmerers
02/01	Sicherheitsempfinden der Regensburger Bevölkerung
03/01	Räumliche Konzentration sozialer Problemlagen in Regensburg
04/01	Ansprache des Oberbürgermeisters zum Neujahresempfang/Haushaltsrede des Stadtkämmerers
01/02	Wirtschaftsstruktur und -entwicklung in Regensburg

genannte Statistische Berichte können nachbestellt werden (Bestelladresse: siehe Seite 2)
kostenloses Herunterladen der Statistischen Berichte im PDF-Format möglich unter www.regensburg.de/statistik